

Prosessmeter K3MA-J

Godt lesbart LCD-display med LED i 2 farger (rødt og grønt)

- Multifunksjonsinngang for DC-spenning/-strøm
- Tastebetjening i fronten for enkel innstilling.
- Funksjon for gjennomsnittsbehandling demper flimring.
- Skaleringsfunksjon, tvungen nullfunksjon på frontpanel, nullgrensefunksjon.
- God oversikt på MAX/MIN-visning.
- Bare 80 mm dyp (målt fra kanten av frontplaten).
- Fingerbeskyttelsesdeksel (standardutstyr) verner mot elektrisk støt.
- Vann- og støvtett NEMA4X-frontpanel (IP66-ekvivalent).
- Overholder USAs og Canadas krav i henhold til ULs Component Recognition Program.
- CE-merket.



Modellnummerstruktur

Modellnummerforklaring

K3MA-J-□ □ □
1 2 3

1. Inngangstype

J: DC-spenning/-strøm

2. Utgangstype

Ingen: Ingen utgang

A2: 2 relékontaktutganger (SPST-NO)

3. Forsyningsspenning

100–240 VAC: 100 til 240 VAC

24 VAC/VDC: 24 VAC/VDC

Bestillingsinformasjon

Modelliste

Inngangstype	Forsyningsspenning	Utgang	Modell
DC-spenning/-strøm	100 til 240 VAC	Ingen	K3MA-J 100–240 VAC
		2 relékontaktutganger (SPST-NO)	K3MA-J-A2 100–240 VAC
	24 VAC/VDC	Ingen	K3MA-J 24 VAC/VDC
		2 relékontaktutganger (SPST-NO)	K3MA-J-A2 24 VAC/VDC

Tilbehør (bestilles separat)

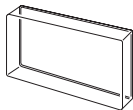
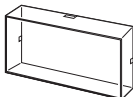
Navn	Form	Modell
Sprutsikkert mykt deksel		K32-49SC
Hardt deksel		K32-49HC

Spesifikasjoner

Merke­data

Modell	K3MA-J 100–240 VAC, K3MA-J-A2 100–240 VAC	K3MA-J 24 VAC/VDC, K3MA-J-A2 24 VAC/VDC
Forsynings­spenning	100 til 240 VAC	24 VAC/VDC
Drifts­spenning­sområde	85 % til 110 % av nominell forsynings­spenning	
Strømforbruk (under maksimal belastning)	6 VA maks.	4,5 VA maks. (24 VAC) 4,5 W maks. (24 VDC)
Isolasjons­motstand	20 M Ω min. (ved 500 VDC) mellom ekstern terminal og kabinet. Det er isolering mellom innganger, utganger og strømforsyning.	
Dielektrisk styrke	2 000 VAC i 1 minutt mellom ekstern terminal og kabinet. Det er isolering mellom innganger, utganger og strømforsyning.	
Støymunitet	± 1 500 V på strømforsyningsterminaler i normal- eller fellessignalmodus. ± 1 μ s, eller 100 ns for firkantpulsstøy med 1 ns.	± 480 V på strømforsyningsterminaler i normalmodus. ± 1 500 V i fellesmodus. ± 1 μ s, eller 100 ns for firkantpulsstøy med 1 ns.
Vibrasjons­motstand	Vibrasjon: 10 til 55 Hz, Akselerasjon: 50 m/s ² 5 min hver i X-, Y- og Z-retningen over 10 sveip.	
Støtmotstand	150 m/s ² (100 m/s ² for relékontaktutganger) 3 ganger hver på 3 akser, 6 retninger.	
Omgivelses­temperatur	I drift: –10°C til 55°C (uten kondensering eller frysing) Lagring: –25°C til 65°C (uten kondensering eller frysing)	
Omgivelses­fuktighet	I drift: 25 til 85 % (uten kondensering)	
Godkjente sikkerhets­standarder	UL3121-1, overholder EN61010-1 (Forurensningsgrad 2/overspennings­kategori II) Overholder VDE0106/P100 (fingerbeskyttelse)	
EMC	(EMI) Utslipp, kabinet: Utslipp, strømnnett: (EMS) Immunitet NAS: Immunitet, RF-interferens: Elektrisk støy, hurtige transienter: Immunitet, støyspiker: Immunitet, spenningsstopp: Immunitet, ledningsbåret forstyrrelse: Immunitet, spenningsfall/avbrudd:	EN61326+A1 Industri CISPR 11 gruppe 1 klasse A: CISRP16-1/-2 CISPR 11 gruppe 1 klasse A: CISRP16-1/-2 EN61326+A1 Industri EN61000-4-2: 4 kV kontaktutladning 8 kV luftutladning EN61000-4-3: 10 V/m (amplitudemodulert, 80 MHz til 1 GHz) EN61000-4-4: 2 kV (strømledning) 1 kV linje til linje (I/U-signallinje) 1 kV (strømledning) 2 kV linje til jord (strømledning) EN61000-4-6: 3 V (0,15 til 80 MHz) EN61000-4-11: 0,5 sykklus, 0, 180°, 100 % (merkespenning)
Vekt	Cirka 200 g	

■ Egenskaper

Inngangssignal	DC-spenning/-strøm (0 til 20 mA, 4 til 20 mA, 0 til 5 V, 1 til 5 V, ± 5 V, ± 10 V)
A/D-konvertering	Dobbel integralmetode
Samplingsperiode	250 ms
Displayoppdateringsperiode	Samplingsperiode (samplingstid ganger antallet målinger for å få gjennomsnittet, hvis gjennomsnittsbehandling er valgt.)
Maks. antall viste sifre	5 sifre (-19999 til 99999)
Display	7-segmenters digitalt display, tegnhøyde: 14,2 mm
Polaritetsvisning	"-" vises automatisk ved negativt inngangssignal.
Nullvisning	Foranstilte nuller vises ikke.
Skaleringsfunksjon	Programmerbar med tastbetjening på frontpanel (visningsområde: -19999 til 99999). Plassering av desimaltegn kan angis etter ønske.
Maks/Min-verdi-funksjon	Lagring (visning) av maksimum/minimumsverdi
HysteresEinstilling	Programmerbar med tastbetjening på frontpanel (0001 til 9999).
Andre funksjoner	Tvungen nullfunksjon (med tast på frontpanel) Nullgrensefunksjon Teach funksjon for skalering Valg av displayfarge (grønn (rød), grønn, rød (grønn) rød) Endring av OUT-type (øvre grense, nedre grense, øvre/nedre grense) Gjennomsnittsbehandling (aritmetisk gjennomsnitt)
Utgang	Reléer: 2 SPST-NO
Forsinkelse i komparative utganger	750 ms maks.
Beskyttelsesgrad	Frontpanel: NEMA4X for innendørs bruk (tilsvarer IP66) Bakre kappe: IEC standard IP20 Terminaler: IEC standard IP00 + fingerbeskyttelse (VDE0106/100)
Minnebeskyttelse	Ikke-flyktig minne (EEPROM) (kan skrives til 100 000 ganger)

■ Måleområder

Innganger for prosess, spenning/-strøm

Inngang	Måleområde	Målenøyaktighet	Inngangsimpedans	Visningsområde
DC-spenning	1 000 til 5 000 V	$\pm 0,1$ % FS ± 1 siffer maksimum. (ved $23 \pm 3^\circ\text{C}$)	1 M Ω min.	-19999 til 99999 (med skaleringsfunksjon)
	0,000 til 5,000 V			
	-5 000 til 5 000 V	$\pm 0,1$ % FS ± 1 siffer maksimum. (ved $23 \pm 5^\circ\text{C}$)		
	-10,00 til 10,00 V			
DC-strøm	4,00 til 20,00 mA/ 0,00 til 20,00 mA	$\pm 0,1$ % FS ± 1 siffer maksimum. (ved $23 \pm 3^\circ\text{C}$)	45 Ω	

■ Merkedata inngang/utgang

Relékontaktutgang

Type	Motstandsbelastning ($\cos\phi = 1$)	Induktiv belastning ($\cos\phi = 0,4$, L/R = 7 ms)
Nominell belastning (UL-merkedata)	5 A ved 250 VAC, 5 A ved 30 VDC	1,5 A ved 250 VAC, 1,5 A ved 30 VDC
Nominell overføringsstrøm	5 A maks. (ved COM-terminal)	
Maks. kontaktspenning	250 VAC, 150 VDC	
Maks. kontaktstrøm	5 A (ved COM-terminal)	
Maks. switchekapasitet	1 250 VA, 150 W	250 VA, 30 W
Min. tillatt belastning (P-nivå, referanseverdi)	10 mA ved 5 VDC	
Mekanisk levetid	5 000 000 ganger min. (ved en switchefrekvens på 1 200 ganger/min)	
Elektrisk levetid (ved en omgivelsestemperatur på 20°C)	100 000 ganger min. (ved nominell belastning og en switchefrekvens på 10 ganger/min)	

Tilkoblinger

Terminalarrangement

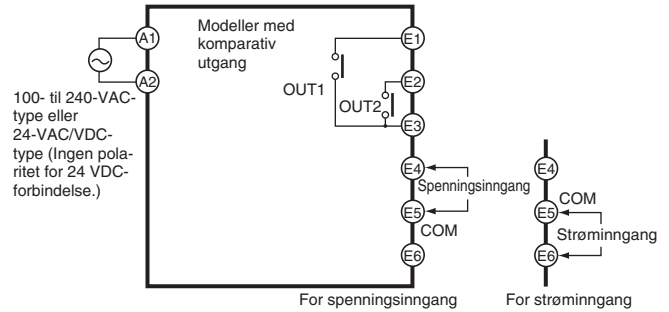
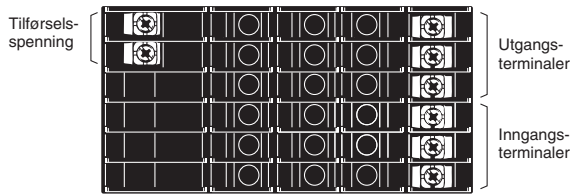

Terminalnr.	Navn	Beskrivelse
(A1) - (A2)	Tilførselsspending	Tilkobling for tilførselsspending.
(E4) , (E6) - (E5)	Analoginngang	Kobler til analog inngang for spening eller strøm.
(E1) , (E2) - (E3)	Utganger	Signal fra reléutgangene.

Blokkdiagram

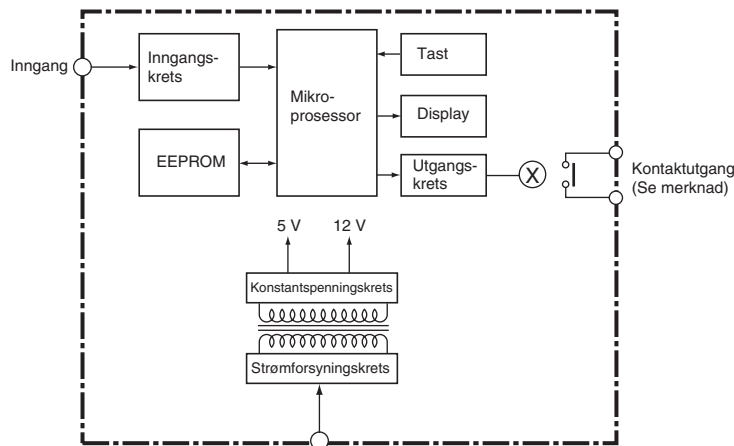

Obs! Bare modeller med reléutgang.

Inngangskretser

Analoginngang (DC-spenning/-strøm)

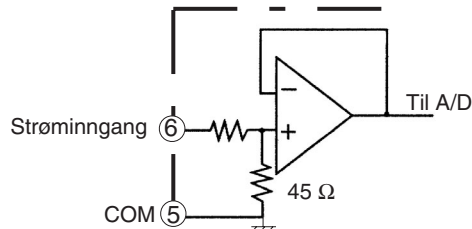
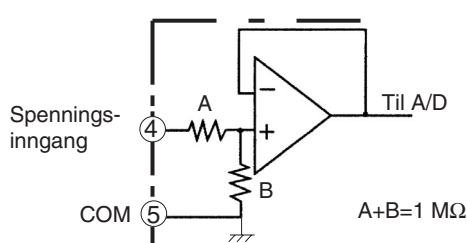

Drift

■ Hovedfunksjoner

Inngangstyper og -områder

Inngangstype (innstillingsparameter)	Funksjon	Inngangsområde (innstillingsparametere)	Innstillingsområde
Inngangsområde ($\bar{c}n-t$)	Velger signalinngang for DC-spenning/-strøm	0 til 20 mA ($\bar{0}-2\bar{0}$)	Vises i området -19999 til 99999 med skaleringsfunksjon. Plassering av desimaltegn kan angis etter ønske.
		4 til 20 mA ($4-2\bar{0}$)	
		0 til 5 V ($\bar{0}-5$)	
		1 til 5 V ($1-5$)	
		±5 V (5)	
		±10 V ($1\bar{0}$)	

Obs! Startverdien for inndataområdet er "4 til 20 mA ($4-2\bar{0}$)."

Skalering

- Analoginnganger (prosess)

K3MA-J konverterer inngangssignaler til ønskede fysiske verdier.

INPUT2: Vilkårlig inngangsverdi

DISPLAY2: Visningsverdi som tilsvarer INPUT2

INPUT1: Vilkårlig inngangsverdi

DISPLAY1: Visningsverdi som tilsvarer INPUT1

Når DISPLAY1 er innstilt for INPUT1 og DISPLAY2 er innstilt for INPUT2, vises en linje som forbinder de to punktene. (Verdiøkning, omvendt skalering, pluss-/minusvisning, og så videre, kan justeres etter ønske.)

Parameter	Innstillingsverdi	Betydning
$\bar{c}n.1$	- 19999 til 99999	Inngangsverdi for $d5P.1$
$d5P.1$	- 19999 til 99999	Visningsverdi for $\bar{c}n.1$
$\bar{c}n.2$	- 19999 til 99999	Inngangsverdi for $d5P.2$
$d5P.2$	- 19999 til 99999	Visningsverdi for $\bar{c}n.2$

Parameter	Innstillingsverdi	Betydning
dP	0.0000	Vis fire sifre etter desimaltegn
	00.000	Vis tre sifre etter desimaltegn
	000.00	Vis to sifre etter desimaltegn
	0000.0	Vis ett siffer etter desimaltegn
	00000	Ingen desimaltegn

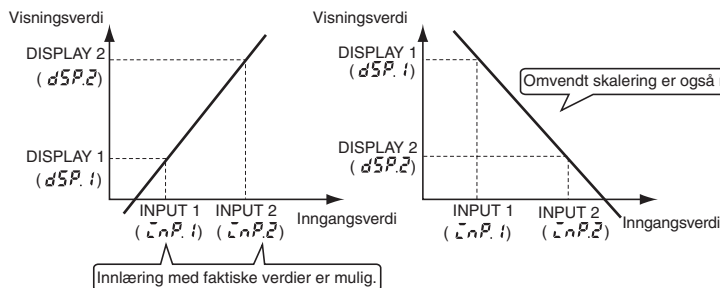

Du kan velge om du vil vise desimaltegnet. Når du viser desimalplasseringen, fastsetter du antallet sifre som skal vises etter desimaltegnet før du angir skaleringsvisningsverdien.

I stedet for å legge inn innstillingsverdier med $\bar{\Delta}$ UP-tasten og $\bar{\Delta}$ SHIFT-tasten, kan du mate inn gjeldende verdier som skaleringsinngangsverdier for innlæring. Dette er nyttig når du vil definere innstillinger samtidig som du kontrollerer driftsstatusen for K3MA-J.

Praktiske funksjoner

Skaleringsinnlæring (teach)

Parameterne ($\bar{L}nP.1$, $\bar{L}nP.2$) for startinnstillingsnivå på K3MA-J kan angis med faktiske inngangsverdier ved hjelp av innlæringsfunksjonen. Når parameterne vises, kan innstilling av faktiske inngangsverdier foretas på følgende måte:

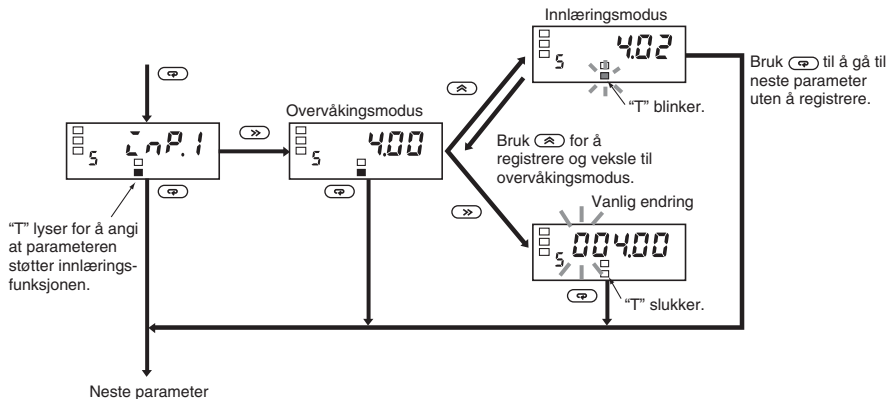

OUT-typer (bare modeller med komparativ utgang)

OUT1 og OUT2 kan stilles inn for én av tre følgende modi i henhold til de sammenlignede verdiene:

- Øvre grense ("Høy-tiltak"): Utgangen slås PÅ når måleverdien er større enn den innstilte verdien.
- Nedre grense ("Lav-tiltak"): Utgangen slås AV når måleverdien er mindre enn den innstilte verdien.
- Øvre og nedre grense ("Utenfor margin-tiltak"): Øvre grense (innstillingsverdi H) og nedre grense (innstillingsverdi L) kan stilles inn hver for seg. Utgangen slås PÅ når måleverdien er større enn den innstilte øvre grenseverdien eller mindre enn den innstilte nedre grenseverdien.

Øvre grense ("Høy-tiltak")

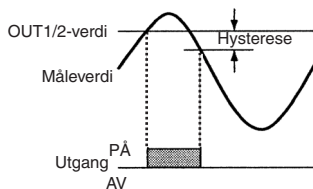

Nedre grense ("Lav-tiltak")

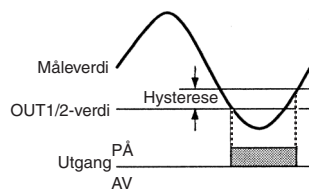

Øvre og nedre grense ("Utenfor margin-tiltak")

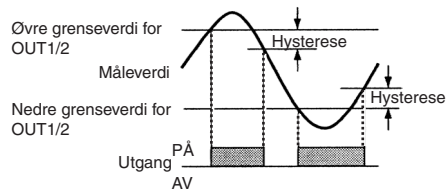

De tre typene utgangsfunksjonalitet som vises ovenfor kan kombineres etter ønske. Her følger eksempler på mulige kombinasjoner.

Øvre grense tottrinns utgang

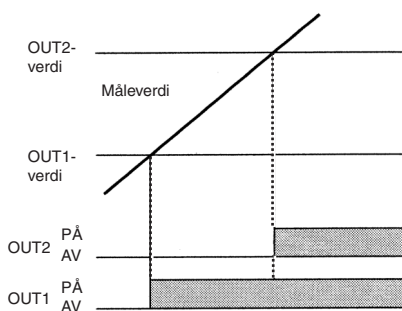

"Out-of-range"-utgang

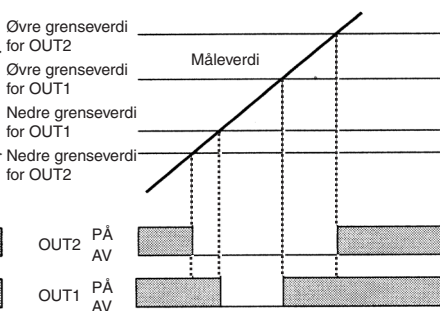

Kombinasjon av Øvre grense og Øvre/nedre grense

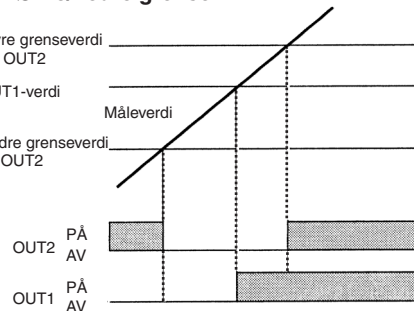

Parameterinitialisering

Denne funksjonen tilbakestiller alle parameterne til sine opprinnelige verdier.

Parameter	Innstillingsverdi	Betydning
$\bar{L}n\bar{L}t$	$\bar{a}FF$	---
	$\bar{a}n$	Initialiserer alle parametere.

Bruk denne funksjonen til å tilbakestille K3MA-J etter at du har lastet inn fabrikkinnstillingene.

Gjennomsnittsbehandling

Gjennomsnittsbehandling stabiliserer viste verdier for å minimere flimring ved å beregne et gjennomsnitt av vekslende inngangssignaler. Gjennomsnittsbehandling kan utføres for måleverdiene i alle fire trinn (AV, 2 ganger, 4 ganger eller 8 ganger)

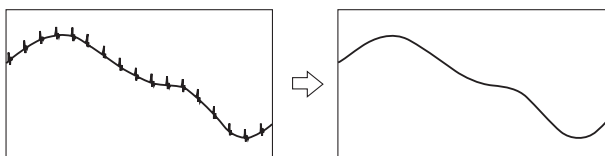

Denne funksjonen er nyttig for å ignorere hurtige signalvariasjoner, for eksempel for å eliminere støyspike.

Hysteres (bare modeller med komparativ utgang)

Hysteres for komparativ utgang kan stilles inn for å forhindre vibrering ("chattering") i utsignalet når måleverdiene svinger med små utslag tett oppmot OUT-verdien.

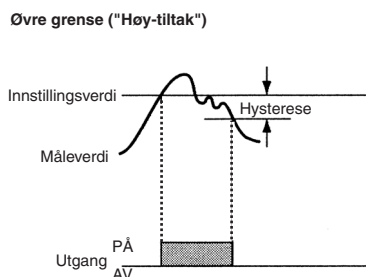

Nullgrensefunksjon

Nullgrensefunksjonen endrer enhver verdi under innstillingsverdien til null. Dette er nyttig når du vil endre negative verdier til null i stedet for å vise dem, eller når du vil vise den minste delen av inndataområdet som en nullverdi.

Parameter	Innstillingsverdi	Betydning
$\bar{E}-\bar{L}\bar{L}\bar{n}$	$\bar{a}FF$	AV: Ingen nullgrensefunksjon
	$\bar{a}n$	PÅ: Nullgrensefunksjon
$\bar{L}\bar{L}\bar{n}-P$	0 til 99	0 til 99: Nullgrenseverdi

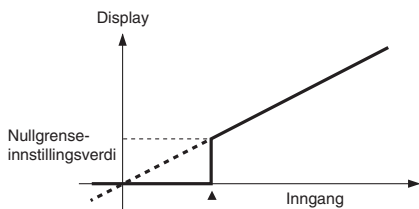

Endre displayfarge

Fargen på verdien som vises kan stilles til rødt eller grønt. For modeller med komparativ utgang kan fargen på displayet stilles inn slik at det veksler fra grønt til rødt eller omvendt, i henhold til status for sammenligningskriteriet.

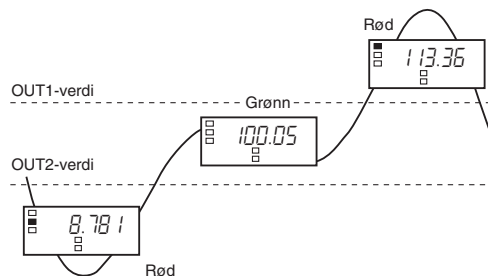

Forsinkelse for normalvisning

Denne funksjonen stiller automatisk displayet tilbake til gjeldende verdi for driftsnivået hvis ingen taster trykkes innen et forhåndsinnstilt tidsrom.

Tid for å nå beskyttelsesnivå

Tiden som kreves for å veksle til beskyttelsesnivået kan stilles inn etter ønske.

Tvungen nullfunksjon

Det er mulig å veksle fra en verdi til nullpunktet med et trykk på UP-tasten på frontpanelet (for eksempel under justering av referanseverdier).



Obs! Brukes til å frigi den tvungne nullverdien med Protect-menyen.

MAX/MIN-visning

Største og minste måleverdi (vist på displayet) fra tidspunktet da strømmen ble slått på, og frem til nåværende tidspunkt, kan lagres og vises. For eksempel kan dette være nyttig for å registrere en maksimumsverdi.

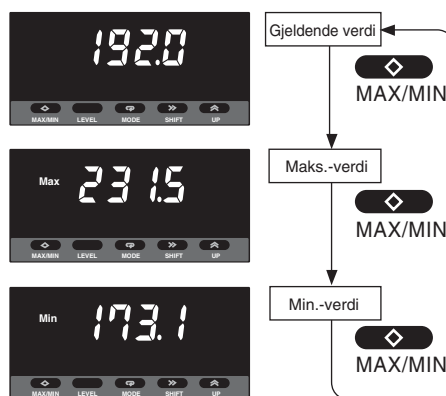

Terminologi

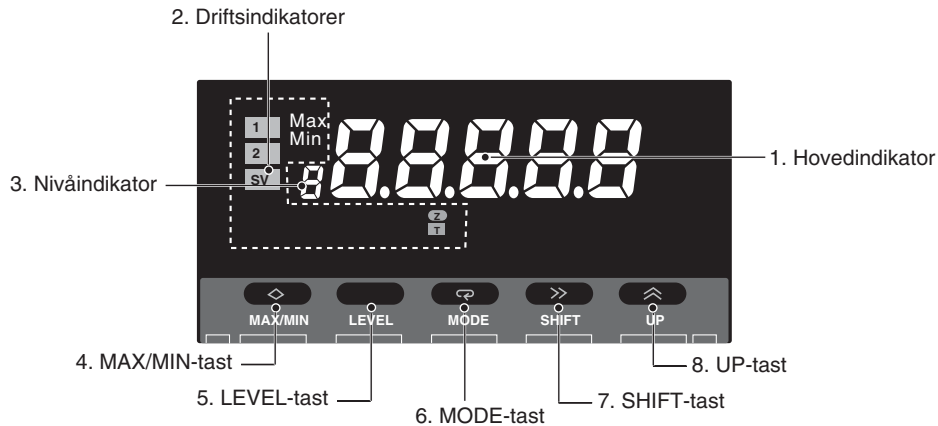

Navn	Funksjoner
1. Hovedindikator	Viser gjeldende verdier, parametere og innstillingsverdier.
2. Driftsindikatorer	1 Lyser når utgang 1 er PÅ.
	2 Lyser når utgang 2 er PÅ.
	SV Lyser når en innstillingsverdi blir vist eller endret.
	Max Lyser når hovedindikatoren viser maksimumsverdien.
	Min Lyser når hovedindikatoren viser minimumsverdien.
	Z Lyser når tvungen nullfunksjon er aktiv.
	T Lyser når innlæringsfunksjonen er tilgjengelig. Blinker mens innlæringsfunksjonen er operativ.
3. Nivåindikator	Viser gjeldende driftsnivå for K3MA-J. (Se detaljer nedenfor.)
4. MAX/MIN-tast	Brukes til å vise maksimums- og minimumsverdi ved visning av måleverdier.
5. LEVEL-tast	Brukes til å endre nivået.
6. MODE-tast	Brukes til å veksle sekvensielt mellom viste parametere på hovedindikatoren.
7. SHIFT-tast	Brukes til å få tilgang til innstillingsverdier som skal endres. Ved endring av innstillingsverdier brukes denne tasten til å flytte fokus fra siffer til siffer.
8. UP-tast	Brukes til å endre en innstillingsverdi. Tasten brukes for å aktivere eller fjerne en tvungen nullfunksjon ved visning av måleverdier.

Nivåindikator	Nivå
P	Beskytt
Slukket	I drift
S	Startinnstilling
F	Innstilling av avanserte funksjoner

Dimensjoner (mm)

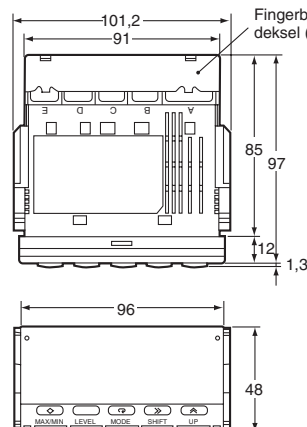

Tegnstørrelse på hovedindikator

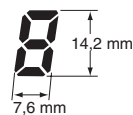

Panelmåler

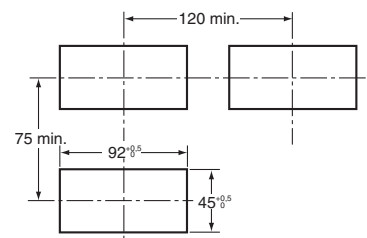

Eksempler på anvendelse

Overvåke innvendig tanktrykk

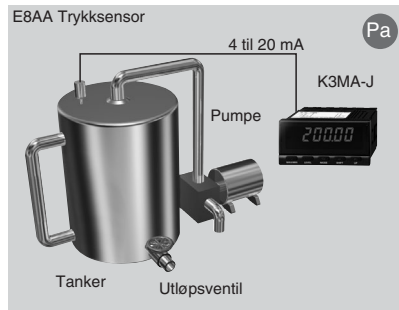

- Overvåke gasstrykk
- Kontrollinstrumenter innen næringsmiddel- eller farmasøytisk industri

Vise/gi væskeni­vå som utdata

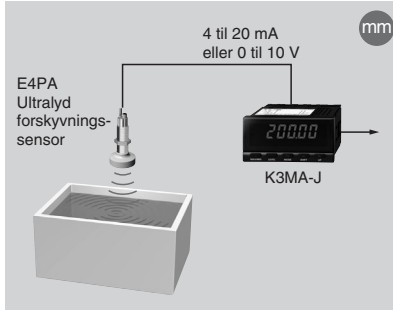

- Overvåke væskeni­vå i rengjørings­tanker
- Vann­tanker, enheter som bruker kjemikalier, osv.

Flythastighetssensor

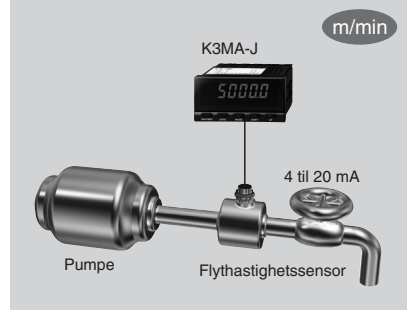

- Overvåke utgående flythastighet
- Vannbehandling­senheter, osv.

Montering

1. Sett inn K3MA-J i panelutskjæringen.
2. For en vanntett montering festes gummipakningen på kabinettet til K3MA-J.

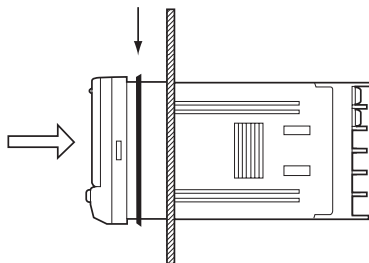

3. Før monterings adapteret inn i sporene på høyre og venstre side av bakre kappe, og skyv det helt inn mot panelet for å feste K3MA-J.

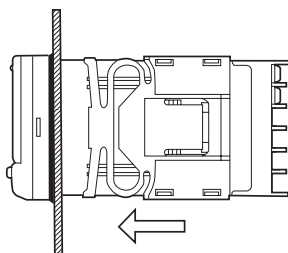

■ Forholdsregler for ledningsopplegg

- Bruk kabelsko.
- Trekk til terminalskruene med et moment på cirka 0,5 N·m
- Unngå støvpåvirkning ved å trekke signalledninger og strømledninger hver for seg.

■ Kabling

- Bruk følgende M3-kabelsko av gaffel- eller ringtypen:

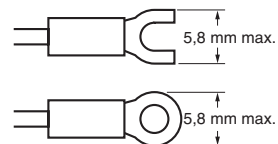

■ Apparatetiketter (medfølger)

- Løse apparatetiketter til å klebe på K3MA-J. Velg ønskede etiketter fra det vedlagte arket.

V	A	V	A	%	J	Pa	Ω
s	/	N	m	W	°C	m ³	k
°F	g	min	mm	rpm			
VA	mV	mA	Hz				
m/min	OMRON						
OUT	OUT						

Obs! For vekter og måleinstrumenter brukes apparatetiketter som definert av gjeldende lover og regler.

Forholdsregler

⚠ ADVARSEL

Ikke berør noen av terminalene mens det er strøm på produktet. Dette kan forårsake elektrisk støt.

⚠ Forsiktig

Ikke demonter produktet eller berør interne komponenter mens det er strøm på produktet. Dette kan forårsake elektrisk støt.

⚠ Forsiktig

Ikke la metallgjenstander eller avkapp fra ledninger komme inn i produktet. Dette kan forårsake elektrisk støt, brann eller funksjonssvikt.

⚠ Forsiktig

Foreta korrekt innstilling av produktet i henhold til prosessanvendelse. Feilaktig innstilling kan gi uventede resultater og føre til skade på produkt eller person.

⚠ Forsiktig

Sørg for sikkerhetsforanstaltninger, som for eksempel montering av et separat overvåkingssystem, for å ivareta sikkerheten selv om produktet skulle svikte. Produktsvikt kan forhindre generering av komparative utgangssignaler, noe som kan føre til alvorlige ulykker.

Ta følgende forholdsregler for å opprettholde sikkerheten:

1. Hold forsyningsspenningen innenfor området som er angitt i spesifikasjonene.
2. Hold belastningen innenfor merke-dataene som er angitt i spesifikasjonene.
3. Kontroller at hver terminal har riktig nummer og polaritet før du kobler den til. Feilaktige tilkoblinger eller tilkoblinger med feil polaritet kan skade eller brenne av interne komponenter i produktet.
4. Trekk forsvarlig til terminalskrueene. Det anbefalte tiltrekkingsmomentet er 0,43 til 0,58 N·m. Løse skruer kan forårsake brann eller funksjonssvikt.
5. Ikke koble noe til ubrukte terminaler.
6. Sørg for å montere en bryter slik at det er enkelt for operatører å slå av strømtilførselen når det er nødvendig. Sørg også for egnet merking av slik funksjon.
7. Ikke foreta demontering, reparasjon eller modifikasjon av produktet.
8. Ikke bruk produktet på steder med eksplosjonsfarlige eller lettantennelige gasser.

Anvendelse

Generelle forholdsregler

1. Ikke bruk produktet på følgende steder:
 - Steder utsatt for direkte varmestråling fra utstyr for oppvarming.
 - Steder utsatt for vann, olje eller kjemikalier.
 - Steder utsatt for direkte sollys.
 - Steder utsatt for støv eller korrosive gasser (særlig gasser som inneholder svovel eller ammoniakk).
 - Steder som er utsatt for større temperatursvingninger.
 - Steder som er utsatt for ising eller kondensering.
 - Steder som er utsatt for støt eller vibrasjoner.
2. Ikke blokker varmeavledningen rundt produktet, det vil si, la det være tilstrekkelig plass til varmeavgivelse.
3. Påse at merkespenningen nås innen to sekunder etter at strømmen er slått på.
4. For å få en stabil måling må komponenten bli driftsklar ved at stømmer slås på minst 15 minutter i forveien.

5. Ikke berør delene med slisser eller terminalene mens det er strøm på produktet, slik at det ikke blir påvirket av statisk elektrisitet.
6. Ikke legg tunge gjenstander på produktet under bruk eller lagring. Dette kan i tilfelle deformere eller forringe produktet.
7. Ikke bruk malingstynner til rengjøring. Bruk denaturert sprit.

Montering

- Monter produktet på et panel som er mellom 1 og 8 mm i tykkelse.
- Installer produktet i horisontal posisjon.
- Bruk kabelsko som passer til størrelsen på skruene.

Forhindre støv

- Monter produktet så langt borte fra enheter som genererer sterke, høyfrekvente felt (for eksempel apparater for høyfrekvensveising eller symaskiner) eller spenningstopper.
- Installer overspenningsvern eller støvfiltre på nærliggende enheter som genererer støv (særlig motorer, transformatorer, magnetventiler, magnetpoler og andre enheter som har en høyinduktanskomponent).

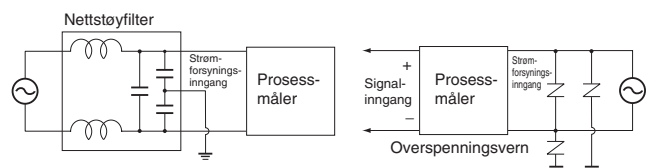

- For å forhindre induktiv støv, må produktets terminalblokkledninger adskilles fra ledninger med høy spenning eller høy strømstyrke. Ikke trekk ledningene for produktet parallelt med, eller strips dem sammen med, strømledere. Sørg for å ta følgende forholdsregler for å unngå induktiv støv i inngangsledninger.

Innganger for analoge signaler

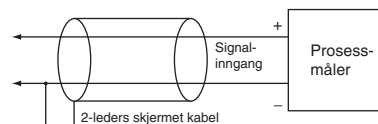

- Når du bruker et støvfiltre for strømforsyningen, må du kontrollere spenningsverdi og strømverdi og montere det så nær prosessmåleren som mulig.
- Ikke monter produktet i nærheten av radioer, fjernsynsapparater eller trådløse enheter. Det kan forstyrre mottaksforholdene.

Øke produktets brukstid

- Ikke bruk produktet på steder der temperaturen eller fuktigheten overskrider merkeverdiene, eller der det kan oppstå kondensering. Når produktet monteres i et panel, må du sørge for at temperaturen rundt produktet (ikke temperaturen rundt panelet) ikke overskrider merkeverdiene. Produktlevetiden avhenger av omgivelsestemperaturen. Jo høyere omgivelsestemperatur, jo kortere blir produktlevetiden. Forleng produktlevetiden ved å senke temperaturen inne i prosessmåleren.
- Bruk og oppbevar produktet innenfor temperatur- og fuktighetsgrensene angitt i spesifikasjonene. Ved montering av flere prosessmålere i en klynge, eller hvis de plasseres over hverandre, vil varmen som genereres av prosessmålerne føre til at den interne temperaturen stiger, noe som reduserer produktlevetiden. Under slike omstendigheter bør metoder for aktiv kjøling tas i betraktning, for eksempel bruk av kjølevifte for å skape luftsirkulasjon rundt prosessmålerne. Du bør imidlertid ikke arrangere et kjølesystem bare for terminalene. Dette vil øke feilmarginen på målingene.
- Levetiden på utgangsreléene påvirkes i stor grad av switchekapasiteten og switcheforholdene. Bruk disse reléene innenfor oppgitte verdier for merkelast og elektrisk levetid. Kontaktene kan smelte sammen eller brenne av hvis de brukes utover spesifisert elektrisk levetid.

Driftsprosedyrer

■ Nivåer

"Nivå" viser til en gruppering av parametere. Følgende tabell viser operasjonene som er mulig på hvert nivå, og diagrammet forklarer hvordan du veksler mellom nivåer. Noen parametere vises ikke for visse modeller.

Nivånavn	Funksjon	Måling
Beskytt	Angi utelåsingsmodus.	Fortsetter
I drift	Vise gjeldende verdier, aktivere/deaktivere tvungen nullfunksjon og stille inn verdier for OUT1/OUT2.	Fortsetter
Startinnstilling	Foreta startinnstillinger for inngangstype, skalering, utgangsfunksjon og andre parametere.	Stoppet
Innstilling av avansert funksjon	Angi innstillinger for gjennomsnittsbehandling, displayfarge og andre parametere for avanserte funksjoner.	Stoppet

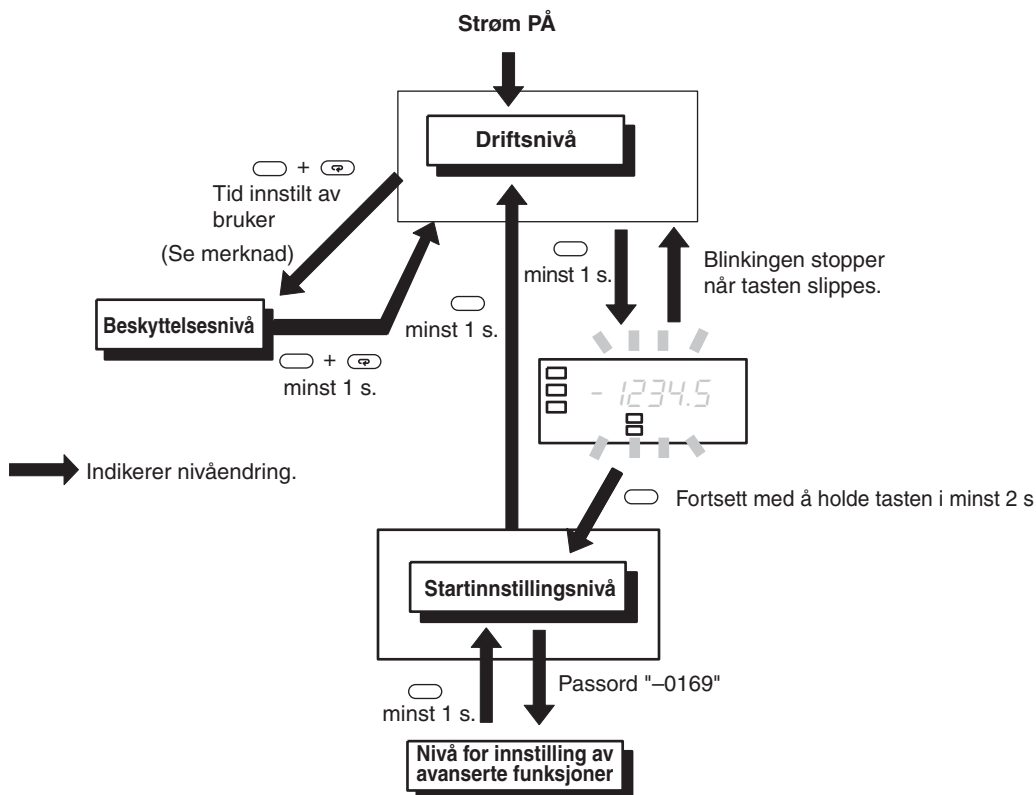

Obs! Tiden som kreves for å nå beskyttelsesnivået kan stilles inn på nivået for innstilling av avanserte funksjoner.

■ Parametere

- Obs!**
1. Noen parametere vises ikke på visse modeller.
 2. K3MA-J stopper målingen hvis nivået endres til startinnstillingsnivået eller nivået for innstilling av avanserte funksjoner.
 3. Hvis inngangsområdet endres, blir noen parametere satt til standardverdier. Still derfor inn inngangsområdet først.
 4. Standardinnstillinger vises i invers farge.

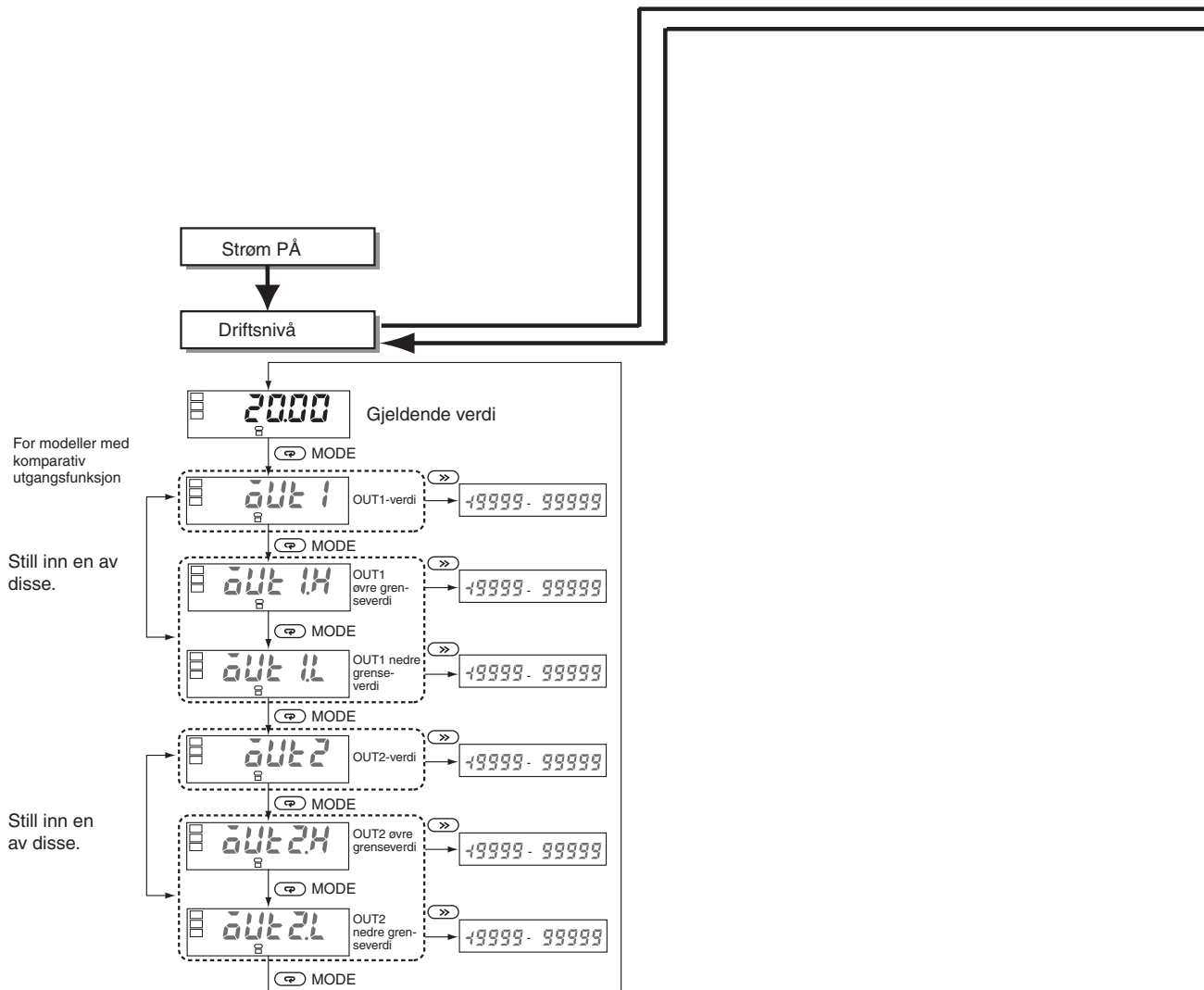

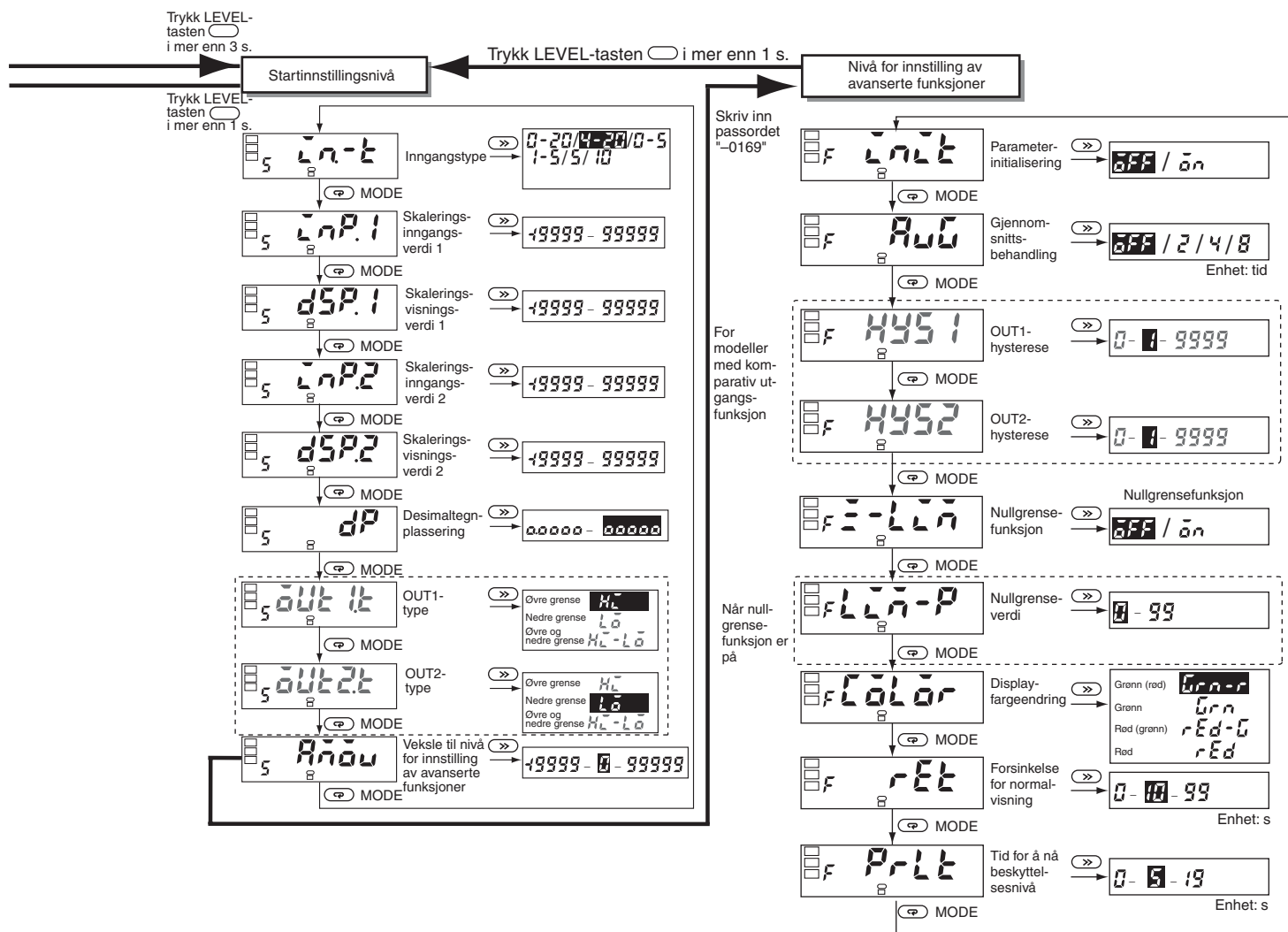

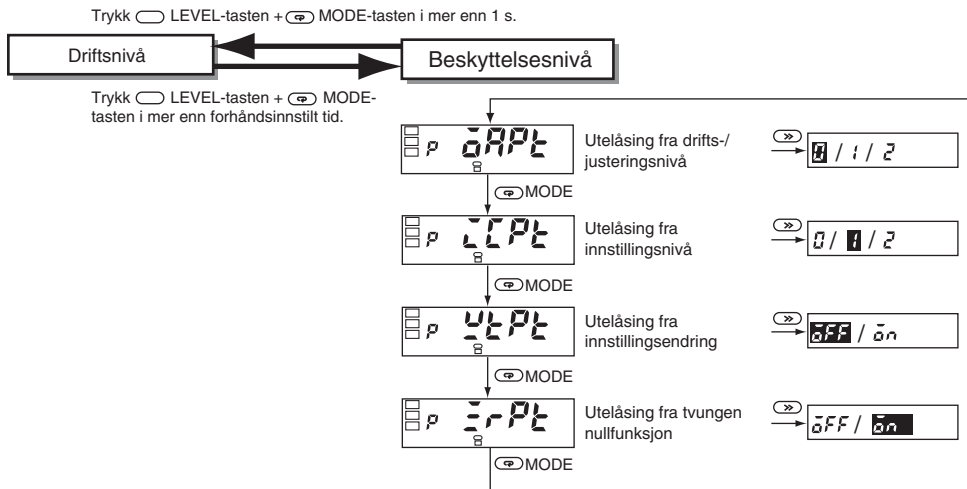

Utrelåsing fra drifts-/justeringsnivå

Begrenser tastoperasjoner på driftsnivå og justeringsnivå.

Parameter	Innstilling	Driftsnivå	
		Visning av gjeldende verdi	Visning av innstillingsverdi
0APL	0	Tillatt	Tillatt
	1	Tillatt	Tillatt
	2	Tillatt	Ikke tillatt

- Startinnstillingen er 0.
- Kan ikke vises på modeller som ikke er utstyrt med komparativ utgangsfunksjon.

Utrelåsing fra innstillingsnivå

Forhindrer veksling til startinnstillingsnivå eller nivå for innstilling av avanserte funksjoner.

Parameter	Innstilling	Veksle til startinnstillingsnivå	Veksle til nivå for innstilling av avanserte funksjoner
		1LPL	0
	1	Tillatt	Ikke tillatt
	2	Ikke tillatt	Ikke tillatt

Utrelåsing fra innstillingsendring

Forhindrer innstillingsendring via tastene. Når denne utrelåsingmodusen er angitt, er det ikke lenger mulig å veksle til en modus for endring av innstillinger.

Parameter	Innstilling	Innstillingsendring via tastene
4LPL	OFF	Tillatt
	ON	Ikke tillatt

Det er imidlertid fremdeles mulig å endre alle parametere for beskyttelsesnivå.

Utrelåsing fra tvungen nullfunksjon

Begrenser tilgangen til aktivering/deaktivering av tvungen nullfunksjon via taster på frontpanelet.

Parameter	Innstilling	Aktivering/deaktivering av tvungen nullfunksjon via tastene
ErPL	OFF	Tillatt
	ON	Ikke tillatt

Startinnstillinger

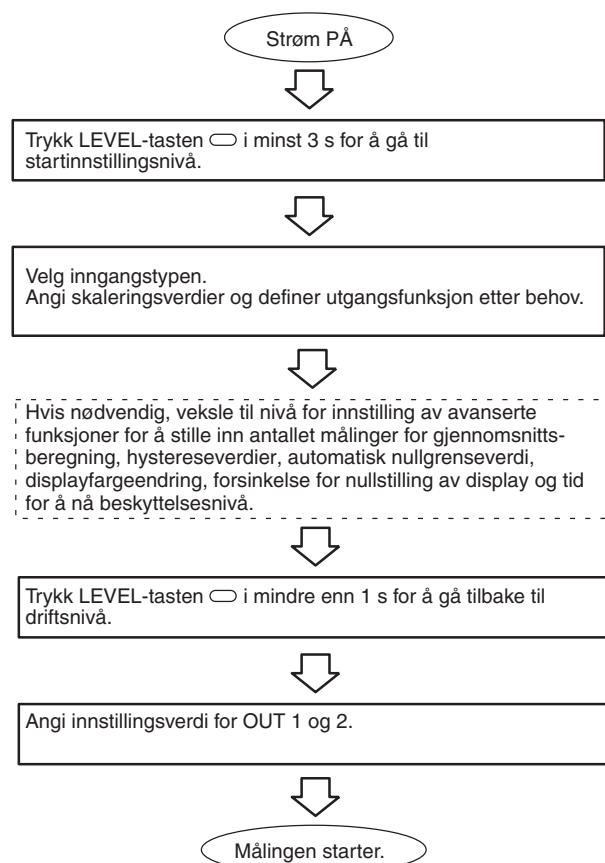

Instillingseksempel

Startinnstillinger

Innstillingene for følgende eksempel vises her.

Eksempel: Tanktrykkvisning

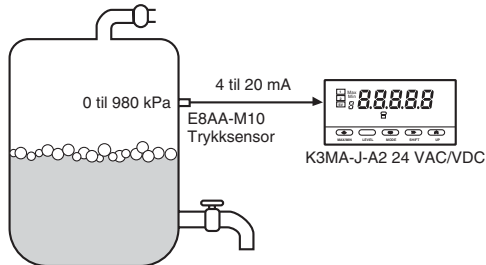

Her vises trykket i tanken i enheter på 0,1 kPa.

- Trykksensor: E8AA-M10
Måleområde: 0 til 980 kPa, utgang 4 til 20 mA

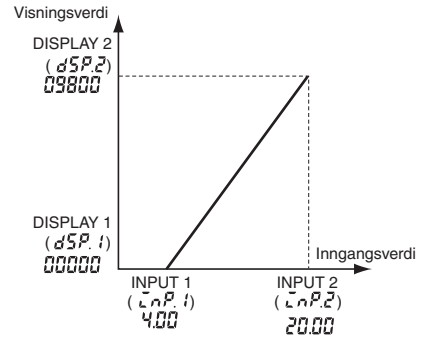

- Still inn K3MA-J-inngangstypen til inngangsområdet 4 til 20 mA.
Parameter: $\overline{I}n-t$ (inngangstype), Innstillingsverdi: 4-20
- Still inn visningsverdier for de tilsvarende inngangsverdiene.
Still inn skaleringen som vist nedenfor for følgende inngangs- og visningsverdier: inngang 4 mA-->visning 0,0, inngang 20 mA -->visning 980,0

Parameter	Innstillingsverdi
$\overline{I}n.P.1$ (skalering/inngangsverdi 1)	4.00
$dSP.1$ (skalering/visningsverdi 1)	00000
$\overline{I}n.P.2$ (skalering/inngangsverdi 2)	20.00
$dSP.2$ (skalering/visningsverdi 2)	99800
dP (desimaltegnplassering)	0000.0

Obs! Desimaltegnplasseringen viser til plasseringen i tallet som vises, etter skalering. Når skalering/visningsverdien skal angis, er det nødvendig å ta i betraktning antallet sifre som skal vises etter desimaltegnet.

Feilsøking

Når det oppstår feil, viser hovedindikatoren feildetaljer. Stadfest feiltypen ved hjelp av hovedindikatoren og ta nødvendige forholdsregler.

Nivåvisning	Hovedindikator	Feilinnhold	Mottiltak
Slukket	E III	Feil på RAM-minne	Reparasjon er nødvendig. Kontakt salgsrepresentanten fra OMRON.
5	E III	Feil på EEPROM-minne	Når denne feilen vises, trykker du inn LEVEL-tasten i 3 sekunder og innstillingene går tilbake til fabrikkinnstillingene. Hvis feilen ikke kan rettes, er reparasjon nødvendig. Kontakt salgsrepresentanten fra OMRON.
Slukket	Blinker 5Err	Denne feilangivelsen ser du når du slår på et nytt produkt for første gang. Dette skyldes at verdien på inngangssignalet da er 0 mA selv om området er innstilt fra fabrikken til 4 til 20 mA. Inngangsfeil	Gå til startinnstillingsnivået og angi inngangstype og andre parametere i henhold til anvendelsen. Endre umiddelbart inngangsspenningen/-strømmen til en verdi som faller innenfor det angitte måleområdet. Hvis feilen ikke kan rettes, er reparasjon nødvendig. Kontakt salgsrepresentanten fra OMRON.
Slukket	Blinker 99999	Skalering/visningsverdien overskrider 99999.	Endre umiddelbart inngangsverdien til en verdi som faller innenfor det angitte området. Skalering/visningsverdien kan være uegnet. Kontroller skalering/visningsverdien på startinnstillingsnivået.
Slukket	Blinker -19999	Skalering/visningsverdien er mindre enn -19999.	Endre umiddelbart inngangsverdien til en verdi som faller innenfor det angitte området. Skalering/visningsverdien kan være uegnet. Kontroller skalering/visningsverdien på startinnstillingsnivået.

Garanti og ansvarsbegrensning

■ GARANTI

OMRONs utelukkende garanti består i at produktene er fri for materialfeil og fabrikkasjonsfeil i ett år (eller angitt tidsrom) fra det tidspunktet produktet blir solgt fra OMRON.

OMRON GIR INGEN GARANTI ELLER FREMSTILLING, DET VÆRE SEG UTTRYKT ELLER UNDERFORSTÅTT, OM AT RETTIGHETSOVERTREDER IKKE SKJER OVERFOR TREDJEPART, OM SALGBARHET, ELLER OM PRODUKTENES ANVENDELIGHET FOR SÆRSKILTE FORMÅL. ENHVER KJØPER ELLER BRUKER BEKREFTER AT KJØPER ELLER BRUKER ALENE HAR FASTSLÅTT AT PRODUKTET ER EGNET TIL SIN TILTENKTE BRUK. OMRON FRASKRIVER SEG ETHVERT ANNET GARANTIANSVAR, DET VÆRE SEG UTTRYKT ELLER UNDERFORSTÅTT.

■ ANSVARSBEGRENSNING

OMRON SKAL IKKE UNDER NOEN OMSTENDIGHET VÆRE ERSTATNINGSANSVARLIG FOR INDIREKTE SKADE ELLER FØLGESKADE, OG DET SKAL HELLER IKKE GIS SPESIELL ERSTATNING. ANSVARSFRASKRIVELSE GJELDER OGSÅ TAPT FORTJENESTE OG FORRETNINGSMESSIG TAP SOM PÅ NOEN MÅTE KAN VÆRE FORBUNDET MED PRODUKTENE, SELV OM SLIKE KRAV TAR UTGANGSPUNKT I KONTRAKT, GARANTI, UAKTSOMHET ELLER OBJEKTIVT ANSVAR.

Ikke under noen omstendighet skal OMRONs ansvar for noe tiltak overskride kjøpsprisen for produktet som dekkes av garantien.

IKKE UNDER NOEN OMSTENDIGHET SKAL OMRON VÆRE ANSVARLIG FOR ERSTATNINGSKRAV, REPARASJON ELLER ANDRE KRAV I FORBINDELSE MED PRODUKTET, MED MINDRE OMRONs ANALYSE BEKREFTER AT PRODUKTENE BLE KORREKT HÅNDTERT, OPPBEVART, INSTALLERT OG VEDLIKEHOLDT, OG IKKE UTSATT FOR FORURENSNING, MISBRUK, FEILAKTIG ANVENDELSE ELLER UHENSIKTMESSIG MODIFIKASJON ELLER REPARASJON.

Anvendelseshensyn

■ BRUKSEGNETHET

OMRON skal ikke være ansvarlig for overholdelse av noen standarder, lover eller bestemmelser som gjelder kombinasjonen av produkter i kundens anvendelse av produktene.

På kundens forespørsel vil OMRON stille til rådighet sertifiseringsdokumenter fra tredjepart, som angir merkeverdier og bruksbegrensninger for produktene. Denne informasjonen i seg selv er ikke tilstrekkelig for å fastsette om produktene egner seg i kombinasjon med sluttproduktet, maskinen, systemet eller bruksområdet.

Her følger noen eksempler på bruksområder som krever særskilt omtanke. Dette er ikke ment som en uttømmende liste over alle tenkelige bruksområder for produktene, heller ikke skal den antyde at produktene egner seg for de nevnte bruksområdene.

- Utendørs bruk, bruk som innebærer potensiell kjemisk forurensning eller elektrisk interferens, eller forhold eller bruksområder som ikke er beskrevet i denne katalogen.
- Styresystemer for atomenergi, forbrenningssystemer, jernbanesystemer, luftfartssystemer, medisinsk utstyr, maskiner til fornøylesparker, kjøretøyer, sikkerhetsutstyr og installasjoner som er underlagt særskilt bransje- eller statsregulering.
- Systemer, maskiner og utstyr som vil kunne representere en risiko for liv eller eiendom.

Sørg for å kjenne til og følge alle bruksforbud som gjelder produktene.

LA ALDRI PRODUKTENE FÅ EN ANVENDELSE SOM INNEBÆRER ALVORLIG RISIKO FOR LIV ELLER EIENDOM UTEN FØRST Å HA SØRGET FOR AT SYSTEMET SOM HELHET ER BLITT KONSTRUERT FOR Å MØTE RISIKOENE, OG AT OMRON-PRODUKTENE ER FORSVARLIG DIMENSJONERT OG INSTALLERT I HENHOLD TIL SITT TILTENKTE BRUKSOMRÅDE INNENFOR SYSTEMET ELLER UTSTYRET SOM HELHET.

Cat. No. N108-NO1-04

Med tanke på produktforbedring kan spesifikasjonene endres uten varsel.

NORGE
Omron Electronics Norway AS
Brynsalléen 4, Oslo
Postboks 109 Bryn, 0611 Oslo
Tel: +47 (0) 22 65 75 00
Faks: +47 (0) 22 65 83
www.omron.no