



MPA-395THTP0

MPA

CZUJNIKI POŁOŻENIA

SICK
Sensor Intelligence.



Informacje do zamówienia

Typ	Nr artykułu
MPA-395THTP0	1059458

Więcej wersji urządzeń i akcesoriów → www.sick.com/MPA



Szczegółowe dane techniczne

Cechy

Budowa cylindryczna	Uniwersalny
Budowa siłownika z adapterem	Siłownik okrągły Siłownik ciągnowy Siłownik z rowkiem T Siłownik DSBC firmy Festo Siłownik SMC CP96
Zakres pomiarowy	395 mm ¹⁾
Długość obudowy	397 mm
Funkcja wyjścia	Analogowy, IO-Link
Wykonanie elektryczne	DC 4-przewodowe
Wyjście analogowe (napięcie)	0 V ... 10 V
Wyjście analogowe (prąd)	4 mA ... 20 mA
Funkcja uczenia Teach-in	✓
Stopień ochrony	IP65 ²⁾ IP67 IP68
Funkcje IO-Link	Funkcje standardowe
Rodzaj ustawiania	
Uczenie (Teach-in) – panel obsługowy lub ET	Uczenie zakresu pomiarowego Wybór wyjścia prądowego/wyjścia napięcia lub IO-Link Przywrócenie ustawień fabrycznych zakresu pomiarowego
IO-Link	Uczenie zakresu pomiarowego Reset zakresu pomiarowego

¹⁾ , ± 1 mm.

²⁾ Wg EN 60529.

Mechanika/elektryka

Napięcie zasilające	15 V DC ... 30 V DC
Pobór prądu	35 mA ¹⁾
Maks. rezystor obciążający	≤ 500 Ω Wyjście prądowe, 24 V
Min. rezystor obciążający	≥ 2 kΩ ²⁾
Klasa ochrony	III
Wymagane natężenie pola magnetycznego stand.	2 mT ... 15 mT
Rozdzielczość stand.	0,03% FSR (maks. >= 0,06 mm) ³⁾
Błąd liniowości stand.	0,5 mm ⁴⁾
Powtarzalność stand.	0,06% FSR (>= 0,1 mm) ⁵⁾
Czas próbkowania stand.	1,15 ms ⁶⁾
IO-Link	✓
Wskaźnik LED stanu przełączania	✓
Zabezpieczenie przed zamianą biegunów	✓
Zabezpieczenie przeciwzwarciowe	✓
Temperatura otoczenia podczas pracy	-20 °C ... +70 °C
Odporność na udary i drgania	30 g, 11 ms/10 Hz ... 55 Hz, 1 mm
EMC	Wg EN 60947-5-2 ⁷⁾
Typ przyłącza	Przewód z 4-biegunowym wtykiem M8, 0,3 m
Typ przyłącza – szczegóły	
Nadaje się do zastosowania w chłodniach	Nie zginać przewodu w temperaturze poniżej 0 °C
Przekrój poprzeczny przewodu	0,08 mm ²
Średnica przewodu	Ø 2,6 mm
Promień gięcia	Przy nieruchomym ułożeniu przewodu > 5 x średnica przewodu W stanie ruchomym > 10 x średnica przewodu
Wyprowadzenie przewodu	Osiowe
Materiał	
Obudowa	Metal, aluminium Tworzywo sztuczne
Przewód	PUR
Nr pliku UL	NRKH.E181493 & NRKH7.E181493

¹⁾ Bez obciążenia.

²⁾ Wyjście napięcia.

³⁾ FSR: Full Scale Range; maks. zakres pomiarowy.

⁴⁾ Przy 25 °C, błąd liniowości (odchylenie maksymalne) w zależności od krzywej odpowiedzi i funkcji odchylenia minimalnego.

⁵⁾ Przy 25 °C, powtarzalność przy ruchu magnesu z danego kierunku.

⁶⁾ Tylko w trybie standardowym, nie w trybie IO-Link.

⁷⁾ Przejściowe oddziaływania mogą prowadzić do odchyień analogowej mierzonej wartości.

Interfejs komunikacyjny

Interfejs komunikacyjny	IO-Link V1.0.1
Interfejs komunikacyjny – szczegóły	COM2
Czas cyklu	2,3 ms

Długość danych procesowych	16 Bit
Struktura danych procesowych	Bit 0 ... 3 = reserved Bity 4 ... 5 = pozycja (miejsce po przecinku) Bity 6 ... 15 = pozycja (miejsce przed przecinkiem)

Klasyfikacje

ECl@ss 5.0	27270104
ECl@ss 5.1.4	27270104
ECl@ss 6.0	27270104
ECl@ss 6.2	27270104
ECl@ss 7.0	27270104
ECl@ss 8.0	27270104
ECl@ss 8.1	27270104
ECl@ss 9.0	27270104
ECl@ss 10.0	27270104
ECl@ss 11.0	27270104
ETIM 5.0	EC002544
ETIM 6.0	EC002544
ETIM 7.0	EC002544
UNSPSC 16.0901	39122230

Schemat elektryczny

Cd-355

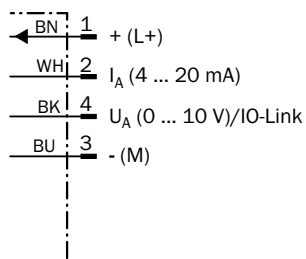

Rysunek wymiarowy (Wymiary w mm)

Przewód z 4-biegunowym wtykiem M8

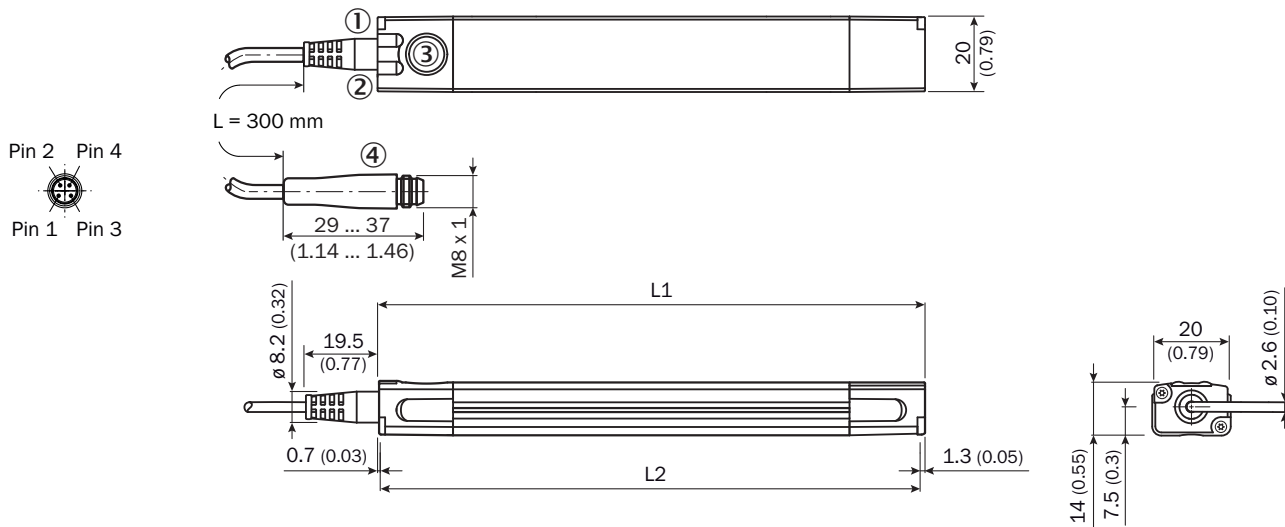







	Total length (L1) mm	Measuring range (L2) mm		Total length (L1) mm	Measuring range (L2) mm
MPA-107	109	107	MPA-575	577	575
MPA-143	145	143	MPA-611	613	611
MPA-179	181	179	MPA-647	649	647
MPA-215	217	215	MPA-683	685	683
MPA-251	253	251	MPA-719	721	719
MPA-287	289	287	MPA-755	757	755
MPA-323	325	323	MPA-791	793	791
MPA-359	361	359	MPA-827	829	827
MPA-395	397	395	MPA-863	865	863
MPA-431	433	431	MPA-899	901	899
MPA-467	469	467	MPA-935	937	935
MPA-503	505	503	MPA-971	973	971
MPA-539	541	539	MPA-1007	1,009	1,007

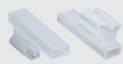

- ① Wskaźnik funkcji 1
- ② Wskaźnik funkcji 2
- ③ Teach pad
- ④ Przyłącze

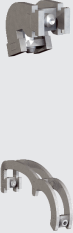
Zalecane akcesoria

Więcej wersji urządzeń i akcesoriów → www.sick.com/MPA

	Krótki opis	Typ	Nr artykułu
Inne akcesoria montażowe			
	10 sztuk, Uchwyt na etykiety, 2,5 mm do 3,5 mm, 10 szt., TPU	UCHWYT NA ETYKIETY	2086019

	Krótki opis	Typ	Nr artykułu
Uchwyt na czujniki do siłowników			
	Do siłowników ciągnowych (średnica siłownika ciągnowego maks. 18 mm), stop aluminium (adapter), Stal nierdzewna V2A (śruba mocująca/ustalająca)	BEF-KHZPZ1MPA	2065578
	Adapter czujnika CP96-63, Stal nierdzewna V2A	BEF-KHZTS063MPA	2086756
	Adapter czujnika CP96-80, Stal nierdzewna V2A	BEF-KHZTS080MPA	2086757
	Adapter czujnika CP96-100, Stal nierdzewna V2A	BEF-KHZTS100MPA	2086758
	Adapter czujnika CP96-125, Stal nierdzewna V2A	BEF-KHZTS125MPA	2086759
	Adapter czujnika DSBC-32, Stal nierdzewna V2A	BEF-KHZPF032MPA	2086744
	Adapter czujnika DSBC-40, Stal nierdzewna V2A	BEF-KHZPF040MPA	2086745
	Adapter czujnika DSBC-50, Stal nierdzewna V2A	BEF-KHZPF050MPA	2086746
	Adapter czujnika DSBC-63, Stal nierdzewna V2A	BEF-KHZPF063MPA	2086747
	Adapter czujnika DSBC-80, Stal nierdzewna V2A	BEF-KHZPF080MPA	2086748
	Adapter czujnika DSBC-100, Stal nierdzewna V2A	BEF-KHZPF100MPA	2086749
	Do siłowników okrągłych z tłoczkami o maks. średnicy 85 mm, Stal nierdzewna V2A	BEF-KHZR085MPA	2066626
	Do siłowników okrągłych z tłoczkami o maks. średnicy 135 mm, Stal nierdzewna V2A	BEF-KHZR135MPA	2066627
	Do siłowników okrągłych z tłoczkami o maks. średnicy 210 mm, Stal nierdzewna V2A	BEF-KHZR210MPA	2066628
	Do siłowników z rowkiem teowym, Stal nierdzewna V2A (kątownik/śruba mocująca), Mosiądz (śruba mocująca/wpust przesuwny)	BEF-KHZT01MPA	2065575
Uchwyty montażowe i płytki mocujące			
	Kątownik do montażu płaskiego, Stal nierdzewna V2A (kątownik/śruba mocująca), Mosiądz (śruba mocująca)	BEF-WNL01MPA	2065973
	Kątownik do montażu z boku, Stal nierdzewna V2A (kątownik/śruba mocująca), Mosiądz (śruba mocująca)	BEF-WNZ01MPA	2065577
Złącza wtykowe i przewody			
	Głowica A: Gniazdo, M8, 4 piny, prosty Głowica B: - Przewód: nieekranowany	DOS-0804-G	6009974
	Głowica A: Gniazdo, M8, 4 piny, kątowny Głowica B: - Przewód: nieekranowany	DOS-0804-W	6009975
	Głowica A: Wtyk, M8, 4 piny, prosty Głowica B: - Przewód: nieekranowany	STE-0804-G	6037323
	Głowica A: Gniazdo, M8, 4 piny, prosty, kodowanie A Głowica B: Wolny koniec przewodu Przewód: Przewód czujnika/elementu wykonawczego, PUR, bezhalogenowy, nieekranowany, 2 m	YF8U14-020UA3XLEAX	2094791
	Głowica A: Gniazdo, M8, 4 piny, prosty, kodowanie A Głowica B: Wolny koniec przewodu Przewód: Przewód czujnika/elementu wykonawczego, PUR, bezhalogenowy, nieekranowany, 5 m	YF8U14-050UA3XLEAX	2094792

	Krótki opis	Typ	Nr artykułu
	Głowica A: Gniazdo, M8, 4 piny, kątowy, kodowanie A Głowica B: Wolny koniec przewodu Przewód: Przewód czujnika/elementu wykonawczego, PUR, bezhalogenowy, nieekranowany, 2 m	YG8U14-020UA3XLEAX	2095589
	Głowica A: Gniazdo, M8, 4 piny, kątowy, kodowanie A Głowica B: Wolny koniec przewodu Przewód: Przewód czujnika/elementu wykonawczego, PUR, bezhalogenowy, nieekranowany, 5 m	YG8U14-050UA3XLEAX	2095590
Magnesy			
	Magnes z otworem do mocowania na śrubę z łbem wpuszczanym M3	Elektromagnes	5327349

Polecane usługi

Więcej usług → www.sick.com/MPA

	Typ	Nr artykułu
Function Block Factory		
<ul style="list-style-type: none"> Opis: Function Block Factory obsługuje typowe sterowniki programowalne (sterowniki PLC) różnych producentów, np. takich jak Siemens, Beckhoff, Rockwell Automation oraz B&R. Więcej informacji na temat FBF można znaleźć <a _blank">tutaj<="" a>.<="" href="https://fbf.cloud.sick.com target=" li=""> 	Function Block Factory	Na zapytanie

SICK W SKRÓCIE

Firma SICK należy do czołowych producentów inteligentnych czujników i rozwiązań wykorzystujących czujniki do zastosowań przemysłowych. Wyjątkowa gama produktów i usług stwarza idealną podstawę dla bezpiecznego i wydajnego sterowania procesami, ochrony ludzi przed wypadkami i unikania zanieczyszczenia środowiska.

Mamy szerokie doświadczenie w różnych branżach i znamy występujące w nich procesy oraz wymagania. Nasze inteligentne czujniki zapewniają klientom dokładnie to, czego im potrzeba. W centrach aplikacji w Europie, Azji i Ameryce Północnej rozwiązania systemowe są testowane i optymalizowane pod kątem potrzeb konkretnych klientów. Wszystko to sprawia, że jesteśmy niezawodnym dostawcą i partnerem w zakresie rozwoju.

Naszą ofertę dopełniają kompleksowe usługi: rozwiązania SICK LifeTime Services wspierają klientów w trakcie całego cyklu użytkowania maszyny i dbają o bezpieczeństwo i produktywność.

Właśnie tak rozumiemy hasło „Sensor Intelligence”.

BLISKO KLIENTA NA CAŁYM ŚWIECIE:

Osoby kontaktowe i pozostałe lokalizacje → www.sick.com