



DT20-P244B

DT20 Hi

CAPTEURS DE MESURE DE DÉPLACEMENT

SICK
Sensor Intelligence.



Informations de commande

Type	Référence
DT20-P244B	1040406

Autres modèles d'appareil et accessoires → www.sick.com/DT20_Hi



Caractéristiques techniques détaillées

Performance

Plage de mesure	100 mm ... 300 mm ¹⁾
Objet à mesurer	Objets naturels
Répétabilité	≥ 0,25 mm ^{1) 2) 3)}
Linéarité	± 1 mm ^{3) 4)}
Temps de réponse	≥ 2,5 ms ²⁾
Fréquence de mesure	≤ 400 Hz ¹⁾
Durée de sortie	≥ 2,5 ms
Source d'émission	Laser, rouge
Classe laser	2 (IEC 60825-1:2014, EN 60825-1:2014)
Standard dimension du spot lumineux (distance)	3 mm x 6 mm (300 mm)
Fonction auxiliaire	Calcul de la moyenne glissante et réglable : rapide/moyen/lent, mode de commutation : distance à l'objet (DtO), sortie de commutation réglable par apprentissage, sortie de commutation inversable, sortie analogique réglable par apprentissage, sortie analogique inversable, entrée multifonction : laser désactivé / apprentissage externe / désactivé, arrêt de l'écran, verrouillage de l'interface utilisateur

¹⁾ 6 % ... 90 % de réémission.

²⁾ En fonction de la moyenne glissante ou de la sensibilité définies.

³⁾ En cas de calibrage régulier dans l'application.

⁴⁾ 90 % de réémission.

Interfaces

Sortie analogique	1 x 4 mA ... 20 mA (≤ 300 Ω)
Résolution sortie analogique	12 bit
Sortie de commutation	1 x PNP (100 mA) ¹⁾
Entrée multifonction (MF)	1 x MF ²⁾

¹⁾ PNP : HIGH = $U_V - (< 2 V)$ / LOW = $< 2 V$; NPN : HIGH = $< 2 V$ / LOW = U_V .

²⁾ MF utilisable en tant que laser désactivé, apprentissage externe ou désactivé.

Mécanique/électronique

Tension d'alimentation U_V	CC 10 V ... 30 V ¹⁾
Ondulation résiduelle	$\leq 5 V_{SS}$ ²⁾
Puissance absorbée	$\leq 1,8 W$ ³⁾
Temps de montée en température	≤ 10 min
Matériau du boîtier	Métal
Matériau de la vitre frontale	PMMA
Mode de raccordement	Connecteur mâle, M12, 5 pôles, unité de connexion rotative
Affichage	Écran LCD, 2 x LED
Poids	135 g
Indice de protection	IP65
Classe de protection	II

¹⁾ Valeurs limites, protection contre l'inversion de polarité. fonctionnement en réseau protégé contre les courts-circuits : max. 8 A.

²⁾ Ne doit pas être inférieur ou supérieur aux valeurs de tolérance U_V .

³⁾ Sans charge.

Caractéristiques ambiantes

Température de fonctionnement	-20 °C ... +55 °C, température de fonctionnement pour $U_V = 24 V$
Température ambiante de stockage	-40 °C ... +60 °C
Dérive de température	0,25 mm/K ¹⁾
Standard insensibilité à la lumière ambiante	Lumière artificielle: ≤ 3.000 lx Lumière du soleil: ≤ 10.000 lx
Immunité aux vibrations	EN 60068-2-6, EN 60068-2-64
Immunité aux chocs	EN 60068-2-27

¹⁾ 0,5 mm / K : pour les distances > 600 mm.

Classifications

ECl@ss 5.0	27270801
ECl@ss 5.1.4	27270801
ECl@ss 6.0	27270801
ECl@ss 6.2	27270801
ECl@ss 7.0	27270801
ECl@ss 8.0	27270801
ECl@ss 8.1	27270801
ECl@ss 9.0	27270801
ETIM 5.0	EC001825
ETIM 6.0	EC001825
UNSPSC 16.0901	41111613

Plan coté (Dimensions en mm (inch))

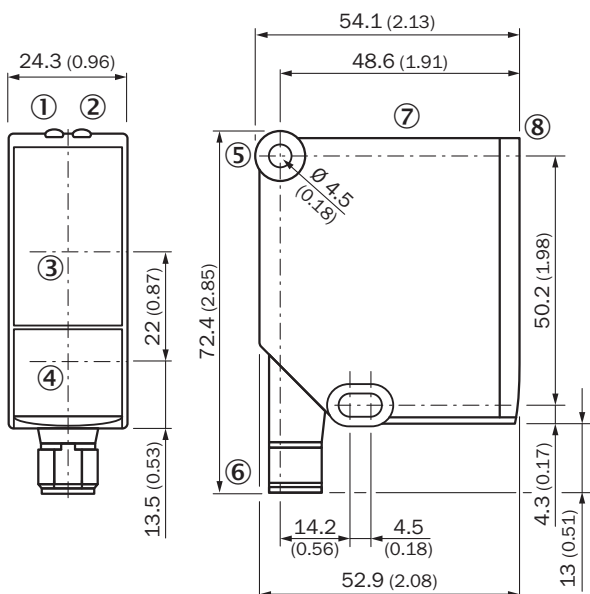

- ① Affichage d'état tension de fonctionnement active (vert)
- ② Affichage d'état de la sortie de commutation (orange)
- ③ Axe optique, récepteur
- ④ Axe optique, émetteur
- ⑤ Trou de fixation
- ⑥ Connecteur mâle M12, 5 pôles, orientable
- ⑦ Éléments de commande et affichage
- ⑧ Surface de référence = 0 mm

Mode de raccordement

Connecteur mâle M12, 5 pôles



Schéma de raccordement



- ① Entrée multifonction (MF)



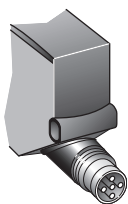
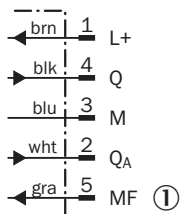
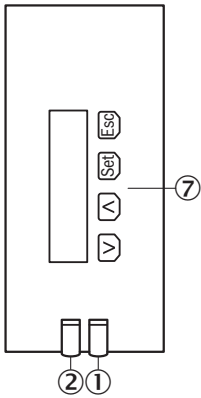

Possibilités de réglage



- ① Affichage d'état tension de fonctionnement active (vert)
- ② Affichage d'état de la sortie de commutation (orange)
- ⑦ Éléments de commande et affichage

Accessoires recommandés

Autres modèles d'appareil et accessoires → www.sick.com/DT20_Hi

	Description succincte	Type	Référence
Systèmes de serrage et d'alignement			
	Support d'alignement en acier galvanisé avec accessoires de montage, acier galvanisé, avec matériel de fixation pour le capteur	BEF-AH-OD1000	2087355
Équerres et plaques de fixation			
	Équerre de fixation, acier inox, sans accessoires de fixation, pour DT20 Hi, sans matériel de fixation	BEF-WN-DT20	4043524
	Équerre de fixation en acier inoxydable, acier inoxydable	BEF-WN-OD1000	4089813
Connecteurs et câbles			
	Tête A: Connecteur femelle, M12, 5 pôles, droit, Codage A Tête B: Extrémité de câble libre Câble: câble capteur / actionneur, PVC, non blindé, 2 m	YF2A15-020VB5X-LEAX	2096239
	Tête A: Connecteur femelle, M12, 5 pôles, droit, Codage A Tête B: Extrémité de câble libre Câble: câble capteur / actionneur, PVC, non blindé, 5 m	YF2A15-050VB5X-LEAX	2096240
	Tête A: Connecteur femelle, M12, 5 pôles, soudé, Codage A Tête B: Extrémité de câble libre Câble: câble capteur / actionneur, PVC, non blindé, 2 m	YG2A15-020VB5X-LEAX	2096215
	Tête A: Connecteur femelle, M12, 5 pôles, soudé, Codage A Tête B: Extrémité de câble libre Câble: câble capteur / actionneur, PVC, non blindé, 5 m	YG2A15-050VB5X-LEAX	2096216

SICK EN BREF

SICK est l'un des principaux fabricants de capteurs et de solutions de détection intelligents pour les applications industrielles. Notre gamme unique de produits et de services vous fournit tous les outils dont vous avez besoin pour la gestion sûre et efficace de vos processus, la protection des personnes contre les accidents et la prévention des dommages environnementaux.

Nous possédons une vaste expérience dans de nombreux secteurs et connaissons vos processus et vos exigences. Nous sommes en mesure de vous proposer les capteurs intelligents qui répondent parfaitement à vos besoins. Nos solutions systèmes sont testées et améliorées dans des centres d'application situés en Europe, en Asie et en Amérique du Nord afin de satisfaire pleinement nos clients. Cette rigueur a fait de notre entreprise un fournisseur et partenaire de développement fiable.

Nous proposons également une gamme complète de services : les SICK LifeTime Services vous accompagnent tout au long du cycle de vie de vos machines et vous garantissent sécurité et productivité.

C'est ainsi que nous concevons la détection intelligente.

DANS LE MONDE ENTIER, PRÈS DE CHEZ VOUS :

Interlocuteurs et autres sites sur → www.sick.com