



TMS88B-AKC360

TMS/TMM88

SENSORI D'INCLINAZIONE

SICK
Sensor Intelligence.



L'immagine potrebbe non corrispondere



Informazioni per l'ordine

Tipo	Cod. art.
TMS88B-AKC360	1073790

Ulteriori esecuzioni degli apparecchi e accessori → www.sick.com/TMS_TMM88

Dati tecnici in dettaglio

Prestazione

Numero di assi	1
Campo di misura	360°
Risoluzione	0,01°
Accuratezza	Typ. ± 0,15°, max. ± 0,25°
Coefficiente di temperatura (punto zero)	Typ. ±0,01°/K ¹⁾
Frequenza limite	0,1 Hz ... 25 Hz, 8 configurazione (con filtro digitale)
Frequenza di campionamento	80 Hz
Tempo di inizializzazione	265 ms

¹⁾ Relativo a temperatura di riferimento 25 °C.

Interfacce

Interfaccia elettrica	4 ... 20 mA, linearizzato
Resistenza al carico max.	850 Ω ¹⁾
Dati di parametrizzazione	Campo di misura, Punto zero, Frequenza limite, Valore preset, Inversione della direzione di conteggio, Assegnazione asse, Uscita liberamente impostabile
Programmabile/configurabile	Tramite PGT-12-Pro

¹⁾ Con $U_s = 24$ V.

Dati elettrici

Interfaccia elettrica	4 ... 20 mA, linearizzato
Tipo di collegamento	Connettore maschio, M12, 5 poli
Intervallo tensione di esercizio	17 V DC ... 35 V DC
Consumo di corrente	< 35 mA (+ Iloop) @ 24 V
Protezione all'inversione della polarità	✓
Resistenza al corto circuito delle uscite	✓
MTTFd: intervallo di tempo fino al verificarsi di un guasto pericoloso	299 anni (EN ISO 13849-1) ¹⁾

¹⁾ Questo prodotto è di tipo standard e non è un componente di sicurezza ai sensi della Direttiva Macchine. Calcolo sulla base del carico nominale dei componenti, temperatura ambiente media 40 °C, frequenza d'esercizio 8.760 h/a. Tutti i guasti elettronici vengono letti come guasti pericolosi. Per maggiori informazioni vedere il documento n. 8015532.

Dati meccanici

Dimensioni	58 mm x 90 mm x 31 mm
-------------------	-----------------------

Massa	200 g
Materiale, alloggiamento	Alluminio

Dati ambientali

EMC	EN 61326-1, EN ISO 14982, EN ISO 13309
Grado di protezione	IP65/IP67 (secondo la norma IEC 60529)
Intervallo temperatura di esercizio	-40 °C ... +80 °C
Intervallo temperatura di stoccaggio	-40 °C ... +85 °C
Resistenza agli urti	100 g, 6 ms (a norma EN 60068-2-27)
Resistenza alle vibrazioni	10 g, 10 Hz ... 2.000 Hz (a norma EN 60068-2-6)

Classificazioni

ECI@ss 5.0	27270790
ECI@ss 5.1.4	27270790
ECI@ss 6.0	27270790
ECI@ss 6.2	27270790
ECI@ss 7.0	27270790
ECI@ss 8.0	27270790
ECI@ss 8.1	27270790
ECI@ss 9.0	27270790
ETIM 5.0	EC001852
ETIM 6.0	EC001852
UNSPSC 16.0901	41111613

Disegno quotato (Quote in mm)

TMx88B-AxC

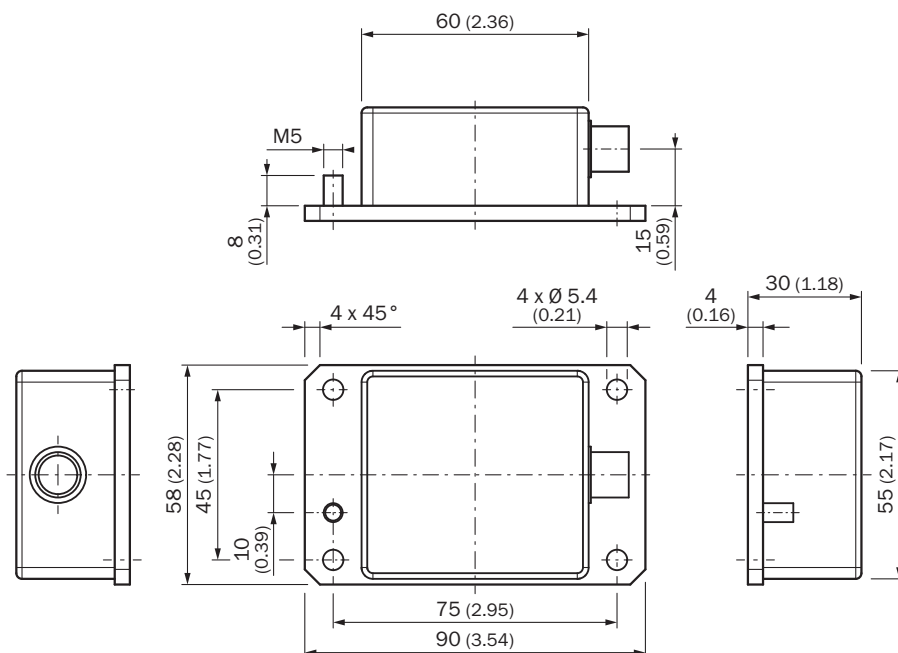



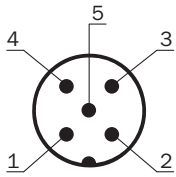





Disposizione PIN



PIN Connettore maschio M12, 5 poli	Segnale	Funzione
1	VDC	Tensione di alimentazione
2	B-OUT	
3	GND	0V (GND)
4	A-OUT	Entrata per regolazione punto zero
5	TEACH	

Accessori consigliati

Ulteriori esecuzioni degli apparecchi e accessori → www.sick.com/TMS_TMM88

	Breve descrizione	Tipo	Cod. art.
Connettori e cavi			
	Testa A: Connettore femmina, M12, 5 poli, angolato, Codifica A Testa B: estremità cavo sciolta Cavo: Cavo sensore/attuatore, PUR, senza alogeno, Schermato, 1,5 m	DOL-1205-W1M5ACSCO	6049455
	Testa A: Connettore femmina, M12, 5 poli, dritta, Codifica A Testa B: estremità cavo sciolta Cavo: Cavo sensore/attuatore, PUR, senza alogeno, Schermato, 1,5 m	YF2A25-015UB6X-LEAX	2095833
	Testa A: Connettore femmina, M12, 5 poli, dritta, Codifica A Testa B: estremità cavo sciolta Cavo: Cavo sensore/attuatore, PUR, senza alogeno, Schermato, 3 m	YF2A25-030UB6X-LEAX	2095834
	Testa A: Connettore femmina, M12, 5 poli, angolato, Codifica A Testa B: estremità cavo sciolta Cavo: Cavo sensore/attuatore, PUR, senza alogeno, Schermato, 3 m	YG2A25-030UB6X-LEAX	2095791
	Testa A: Connettore femmina, M12, 5 poli, angolato, Codifica A Testa B: estremità cavo sciolta Cavo: Cavo sensore/attuatore, PUR, senza alogeno, Schermato, 5 m	YG2A25-050UB6X-LEAX	2095792
	Testa A: Connettore femmina, M12, 5 poli, angolato, Codifica A Testa B: estremità cavo sciolta Cavo: Cavo sensore/attuatore, PUR, senza alogeno, Schermato, 10 m	YG2A25-100UB6X-LEAX	2095793
	Testa A: Connettore femmina, M12, 5 poli, dritta Cavo: non schermato	DOS-1205-G	6009719
	Testa A: Connettore maschio, M12, 5 poli, dritta Cavo: non schermato Per tecnica di bus di campo	STE-1205-G	6022083
Strumenti di programmazione e configurazione			
	Dispositivo di programmazione Handheld per encoder programmabili SICK AHS/AHM36 CANopen, inclinometri TMS/TMM61 CANopen, TMS/TMM88 CANopen, TMS/TMM88 ed encoder a cordino analogici con AHS/AHM36 CANopen. Dimensioni compatte, peso contenuto e comandi intuitivi.	PGT-12-Pro	1076313

SICK IN BREVE

SICK è una delle principali aziende produttrici di sensori e soluzioni per l'automazione industriale. Una gamma di prodotti e di servizi unica costituisce la base perfetta per il controllo affidabile ed efficiente dei processi per proteggere le persone da incidenti e per la prevenzione dei danni ambientali.

Abbiamo una vasta esperienza in svariati settori e ne conosciamo i processi e i requisiti. In questo modo con sensori intelligenti siamo in grado di fornire ai nostri clienti esattamente ciò di cui hanno bisogno. Nei centri applicativi in Europa, Asia e Nord America le soluzioni di sistema sono testate su misura e ottimizzate. Tutto questo ci rende dei fornitori e partner di sviluppo affidabili.

A completamento della nostra offerta, proponiamo servizi globali: i SICK LifeTime Services garantiscono la sicurezza e la produttività durante l'intero ciclo di vita della macchina.

Questo per noi è "Sensor Intelligence".

VICINO A VOI NEL MONDO:

Referenti e altre sedi → www.sick.com