



GL10-R3811
G10

BARREIRAS DE LUZ PEQUENAS

SICK
Sensor Intelligence.



Informações do pedido

Tipo	Nº de artigo
GL10-R3811	1064689

Outras versões do aparelho e acessórios → www.sick.com/G10

Figura pode ser diferente

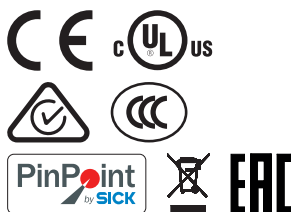

Dados técnicos em detalhe

Características

Princípio do sensor/ detecção	Barreira de luz de reflexão, Lente dupla
Dimensões (L x A x P)	20 mm x 50 mm x 51,5 mm
Forma da carcaça (saída de luz)	Retangular
Distância de comutação máx.	0,08 m ... 15 m ¹⁾ 0,08 m ... 12 m ²⁾
Distância de comutação	0,15 m ... 12 m ¹⁾ 0,15 m ... 10 m ²⁾
Tipo de luz	Luz vermelha visível
Emissor de luz	LED PinPoint
Tamanho do ponto de luz (distância)	Ø 58 mm (5 m)
Comprimento de onda	625 nm
Ajuste	Potenciômetro, 270°

¹⁾ Refletor PL80A.

²⁾ Refletor P250.

Mecânica/sistema elétrico

Tensão de alimentação	24 V AC/DC ... 240 V AC/DC ¹⁾
Ondulação residual	< 5 V _{ss} ²⁾
Consumo de energia	≤ 2,5 VA
Saída de comutação	Relé, SPDT, isolado eletricamente ³⁾
Potência de comutação máx. (corrente/tensão)	0,11 A (250 V DC) 3 A (30 V DC) 3 A (250 V AC)
Tempo de resposta	≤ 10 ms
Frequência de comutação	20 Hz ⁴⁾
Tipo de conexão	Cabo, 5 fios, 2 m ⁵⁾
Material do cabo	PVC
Seção transversal do condutor	0,25 mm ²
Circuitos de proteção	C ⁶⁾
Classe de proteção	II ⁷⁾
Peso	115 g
Filtro de polarização	✓
Interferência eletromagnética	EN 61000-6-3 (2011-09) ⁸⁾
Material da carcaça	Plástico, ABS/PMMA
Grau de proteção	IP67
Relé ciclos de comutação mín.	100.000 ciclos (3 A)
Categoria de uso	AC-15, DC-13, conforme EN 60947-1
CEM	EN 60947-5-2
Temperatura ambiente, operação	-30 °C ... +60 °C ⁹⁾
Temperatura ambiente, depósito	-40 °C ... +70 °C
Nº arquivo UL	NRKH.E348498 & NRKH7.E348498
Outros padrões	UL325 ¹⁰⁾

1) +/- 10 %.

2) Não pode estar acima ou abaixo das tolerâncias U_y.

3) Prover extinção de faíscas adequada em caso de carga indutiva ou capacitiva.

4) Com proporção sombra/luz 1:1.

5) Não dobrar o cabo se ele estiver a uma temperatura abaixo de 0 °C.

6) C = Supressão de impulsos parasitas.

7) Tensão de dimensionamento 250 V CA.

8) Em caso de alimentação CC, o comprimento do cabo entre a fonte de alimentação e o sensor deve ser < 30 m.

9) UL: 0 °C ... +50 °C.

10) Cumpre as exigências de acordo com a UL325, se for utilizada uma carcaça de proteção externa (p. ex., BEF-G10WSG, 2071960).

Características de segurança

MTTF_D	1.173 anos
DC_{avg}	0%

Classificações

ECl@ss 5.0	27270902
ECl@ss 5.1.4	27270902

ECl@ss 6.0	27270902
ECl@ss 6.2	27270902
ECl@ss 7.0	27270902
ECl@ss 8.0	27270902
ECl@ss 8.1	27270902
ECl@ss 9.0	27270902
ECl@ss 10.0	27270902
ECl@ss 11.0	27270902
ETIM 5.0	EC002717
ETIM 6.0	EC002717
ETIM 7.0	EC002717
UNSPSC 16.0901	39121528

Esquema de conexão

Cd-163

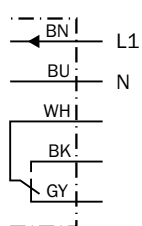

Curva característica

GL10

Operating reserve

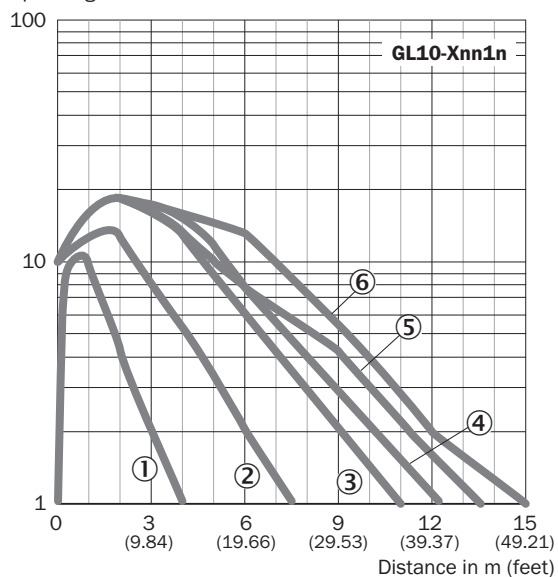

Tamanho do ponto de luz

Tamanho do ponto de luz



Gráfico de distância de comutação

GL10

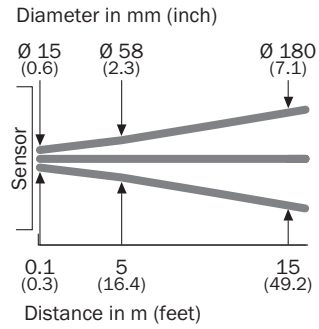
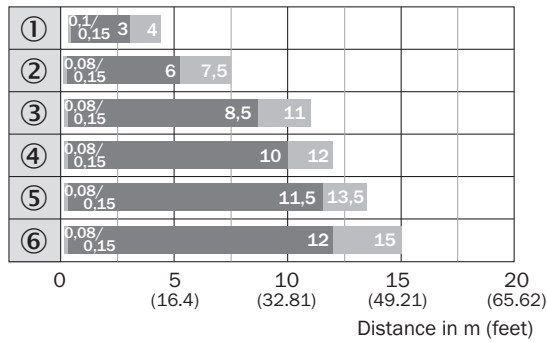

■ Sensing range ■ Sensing range max.

- ① Fita reflexiva REF-IRF-56
- ② Refletor PL20A
- ③ Refletor PL30A
- ④ Refletor P250
- ⑤ Refletor PL40A
- ⑥ Refletor PL80A

Opções de configuração

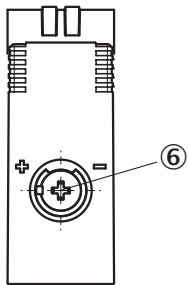

⑥ Ajuste da distância de comutação

Desenho dimensional (Dimensões em mm)



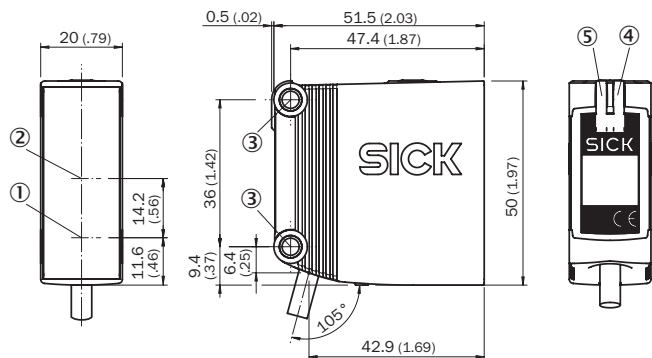

GTE10, GL10, GL10G, CA/CC, cabo



- ① Centro do eixo do sistema óptico, emissor
- ② Centro do eixo do sistema óptico receptor
- ③ Furo de fixação, Ø aprox. 4,2 mm
- ④ LED indicador amarelo: status recepção luminosa
- ⑤ LED indicador verde: indicador de operação

Acessório recomendado

Outras versões do aparelho e acessórios → www.sick.com/G10

	Descrição resumida	Tipo	Nº de artigo
Sistemas de fixação universais			
	Q-Lock, sistema de montagem de barras para G10 e refletor P250, Peça de zinco fundido, Aço, galvanizado	BEF-KHSQ12R01	2071260
Cantoneiras e placas de fixação			
	Cantoneira de fixação universal para refletores, Aço, galvanizado	BEF-WN-REFX	2064574
Refletores			
	Retangular, aparafusável, 51 mm x 61 mm, PMMA/ABS, aparafusável, fixação de 2 orifícios	P250	5304812
Conectores encaixáveis e cabos			
	Cabeçote A: Conector macho, M12, 5 pinos, reto Cabo: não blindado Para tecnologia de barramento de campo	STE-1205-G	6022083

SOBRE A SICK

A SICK é um dos principais fabricantes de sensores e soluções inteligentes para aplicações industriais. Uma gama de serviços e produtos exclusiva forma a base perfeita para controlar de forma segura e eficiente os processos para proteger as pessoas contra acidentes e evitar danos ao meio ambiente.

Nós temos uma grande experiência nas mais diversas áreas. É por isso que podemos fornecer, com os nossos sensores inteligentes, o que os nossos clientes precisam. Em centros de aplicação na Europa, Ásia e América do Norte, as soluções de sistema são testadas e otimizadas especialmente para os nossos clientes. Isto tudo nos torna um fornecedor confiável e um parceiro de desenvolvimento de projetos.

Inúmeros serviços completam a nossa oferta: o SICK LifeTime Services oferece suporte durante toda a vida útil da máquina e garante a segurança e a produtividade.

Isto para nós significa "Sensor Intelligence."

NO MUNDO INTEIRO, PERTO DE VOCÊ:

Pessoas de contato e outros locais de produção → www.sick.com