

PERFORMANCE  
MADE  
SMARTER

# Manuel de produit

# 5437

## Transmetteur 2-fils avec protocole HART 7

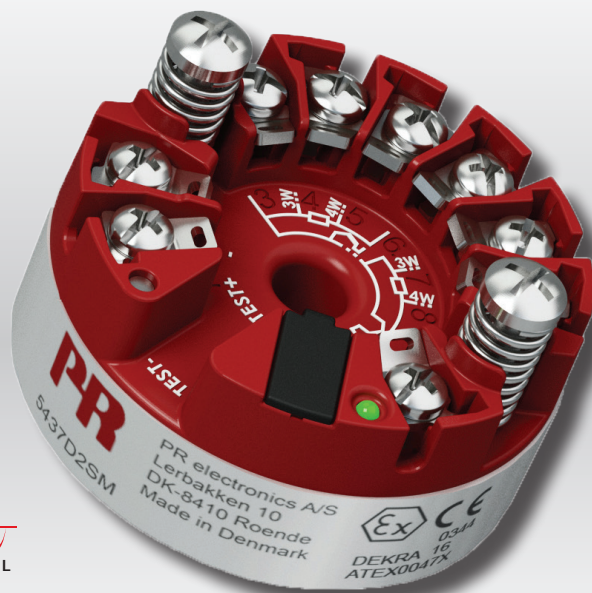

**HART**  
COMMUNICATION PROTOCOL



TEMPÉRATURE | INTERFACES S.I. | INTERFACES DE COMMUNICATION | UNIVERSEL | ISOLATION | AFFICHEURS

No 5437V103-FR

Version de produit : 01.00.00-01.99.99

**PR**  
electronics

# 6 gammes de produits

## *pour répondre à tous vos besoins*

### Performants individuellement, inégalés lorsqu'ils sont associés

Grâce à nos technologies innovantes et brevetées, nous améliorons et simplifions le conditionnement des signaux. Nos produits se déclinent en six gammes composées de nombreux modules analogiques et numériques couvrant plus d'un millier d'applications d'automatisation industrielle. Tous nos produits respectent ou dépassent les normes industrielles les plus exigeantes, garantissant ainsi leur fiabilité dans les environnements les plus difficiles. Pour une plus grande tranquillité, ils sont en outre garantis 5 ans.



Temperature

Notre gamme de transmetteurs de température offre la meilleure fiabilité du signal entre le et votre système de contrôle. Vous pouvez convertir les unités de mesure process en signaux analogiques, bus ou communication numérique grâce à une solution point à point très fiable, avec un temps de réponse rapide, un auto-étalonnage, une détection erreur capteur, une faible dérive en température, des performances optimales en matière de CEM et dans n'importe quelle condition environnementale.



I.S. Interface

Nos produits sont les plus sûrs car ils répondent aux normes de sécurité les plus exigeantes. Grâce à notre engagement en matière d'innovation, nous avons réalisé de grandes avancées dans le développement d'interfaces S.I. certifiées SIL 2 en évaluation complète, à la fois efficaces et économiques. La gamme complète multifonctionnelle de barrières de sécurité intrinsèque permet aux produits PR de s'adapter facilement aux normes du site. En outre, nos platines de câblage simplifient les grandes installations et offrent une intégration transparente aux SNCC standard.



Communication

Nos interfaces de communication, économiques, simples à utiliser et évolutives sont parfaitement compatibles avec vos produits PR déjà installés. Toutes les interfaces sont amovibles, avec affichage des valeurs de process et du diagnostic, et peuvent être configurées au moyen de boutons-poussoirs. Le fonctionnement spécifique du produit inclut une communication via Modbus et Bluetooth, ainsi qu'un accès à distance grâce à notre application PR Process Supervisor (PPS), disponible pour iOS et Android.



Multifunction

Notre gamme unique de modules individuels couvre de nombreuses applications et est donc facile à standardiser sur site. Le fait de disposer d'une seule variante s'appliquant à une large gamme d'applications peut réduire la durée d'installation et de formation et simplifier de manière significative la gestion des pièces de rechange dans vos installations. Nos appareils sont conçus pour garantir une précision du signal à long terme, une faible consommation d'énergie, une immunité aux perturbations électromagnétiques et une simplicité de programmation.



Isolation

Nos isolateurs compacts, rapides et de haute qualité, en boîtier de 6 mm sont basés sur une technologie à microprocesseur. Ils offrent des performances et une immunité électromagnétique exceptionnelles et sont prévus pour des applications dédiées, et ce, avec un excellent rapport qualité/prix. Il est possible de les monter en horizontal ou vertical sans aucun espace.



Display

Notre gamme d'afficheurs se caractérise par sa polyvalence et sa stabilité. Ces appareils permettent l'affichage de toutes les valeurs de process et ont également une entrée universelle avec la possibilité d'une alimentation en tension. Ils fournissent des mesures en temps réel de vos valeurs de process, quel que soit votre secteur d'activité, et sont conçus pour présenter des informations fiables de façon conviviale, dans les environnements les plus contraignants.

# Transmetteur 2-fils avec protocole HART 7 5437

## Sommaire

Application .....	4
Caractéristiques techniques.....	4
Montage / installation .....	4
Applications .....	4
Références de commande.....	5
Accessoires .....	5
Spécifications techniques.....	5
Caractéristiques mécaniques.....	13
Fonction LED.....	14
Cavaliers.....	14
Bornes de test .....	15
Commandes HART.....	15
Fonctions avancées .....	16
Cartographie variables dynamiques.....	17
Diagramme des variables .....	17
Protection en écriture par programmation.....	18
Protection en écriture par cavalier.....	18
Changement de version du protocole HART.....	18
Fonctionnalité SIL.....	20
Connexions .....	21
Schéma de principe.....	22
Configuration .....	22
Raccordement des transmetteurs en mode multipoint.....	24
Caractéristiques CEM - immunité .....	25
Caractéristiques CEM - emission.....	26
ATEX Schémas d'installation .....	27
IECEX Installation Drawing .....	32
CSA Installation Drawing.....	37
FM Installation Drawing.....	40
Instalação INMETRO.....	45
NEPSI Installation Drawing .....	50
Appendix A: Diagnostics overview.....	52
Historique du document .....	55

# Transmetteur 2-fils avec protocole HART 7 5437

- Entrée RTD, TC, potentiomètre, résistance linéaire et tension bipolaire mV
- Entrée capteur simple ou double avec redondance capteur et détection de dérive
- Large plage de température de fonctionnement -50 à +85°C
- Précision totale à partir de 0,014%
- Isolation galvanique 2,5 kVca
- Certification complète IEC61508 : 2010 pour utilisation en applications SIL 2/3

## Application

- Mesure de température sur une large gamme de thermocouples et de types de sondes à résistance.
- Conversion d'une large gamme d'entrées de résistances linéaires ou potentiométriques en signaux courant 4...20 mA.
- Conversion de signaux tension bipolaires mV en signaux courant 4...20 mA.
- Intégration dans les systèmes de gestion d'actifs.
- Applications critiques nécessitant des précisions supérieures, et/ou une fonction redondance / détection de dérive.

## Caractéristiques techniques

- Véritable double entrée capteur. Le design compact à 7 bornes de raccordement autorise la plus large combinaison d'entrées duales.
- Redondance capteur : la sortie bascule automatiquement sur le second capteur en cas de défaillance du premier, améliorant ainsi le temps de disponibilité.
- Détection de dérive capteur - alertes quand le différentiel entre les deux capteurs excède une limite pré-définie, pour une optimisation de la maintenance préventive.
- Suivi dynamique de variables process en supplément des valeurs mesurées ; exemple de fonctionnalités en double entrée capteur, comme la moyenne, le différentiel et le suivi mini/maxi.
- Caractéristiques innovantes de précision du signal de sortie, analogue et numérique, sur l'étendue de mesure d'entrée et de température ambiante.
- Possibilité d'adaptation étendues en entrée capteur, incluant le polynôme Callendar Van Dusen et les linéarisations spécifiques.
- Les limites d'entrée programmables et la mesure de temps de fonctionnement permet une traçabilité maximum du process et une protection contre les dépassements d'étendue de mesure capteur.
- Certification complète IEC 61508 : 2010 jusqu'à SIL3, avec tests de sécurité fonctionnelle CEM renforcés selon IEC 61236-3-1.
- Conforme aux standards NAMUR NE21, NE43, NE44, NE89, NE95 et aux informations de diagnostic NE107.

## Applications

### Entrée double

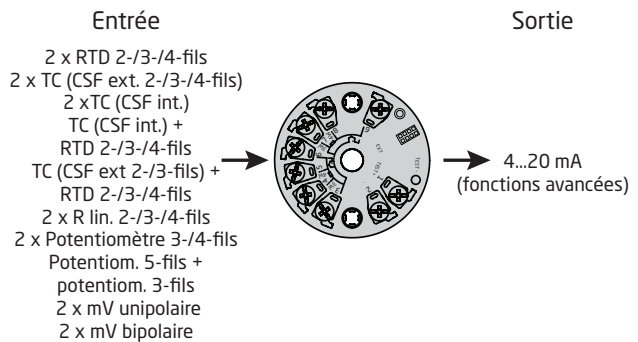

### Entrée simple

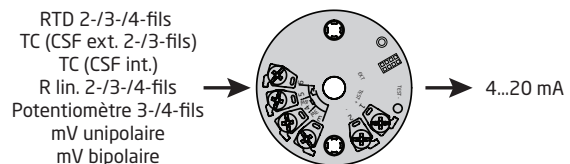

## Montage / installation

- Pour tête de raccordement DIN B.
- Configuration via interface standard de communication HART ou via PR 5909 Loop Link.
- Le 5437A peut être monté en zone 2 et zone 22 / Class I, Division 1, Groupes A, B, C, D.
- Le 5437B peut être monté en zone 0, 1, 2 et zone 20, 21, 22 incluant M1.
- Le 5437D peut être monté en zone 0, 1, 2 et zone 20, 21, 22 incluant M1 / Class I, Division 1, Groupes A, B, C, D.

## Références de commande

Type	Version	Entrées	SIL	Approbation marine
5437	Standard / Zone 2 / DIV. 2 : A	Une entrée (4 bornes) : 1	SIL : S	Oui : M
	Zone 0, 1, 2, 20, 21, 22, M1 : B (uniquement ATEX)	Deux entrées (7 bornes) : 2	Non SIL : -	Non : -
	Zone 0, 1, 2, 20, 21, 22, M1 / DIV. 1, DIV. 2 : D			

## Accessoires

5909	=	Logiciel PReset pour PC à connexion USB
276USB	=	Modem HART, USB

## Spécifications techniques

### Conditions environnementales:

Plage de température ambiante en fonctionnemnt:

Standard.	-50°C à +85°C
SIL	-40°C à +80°C
Température de stockage.	-50°C à +85°C
Calibration temperature.	23...25°C
Humidité relative.	< 99% RH (sans cond.)
Degré de protection (boîtier / bornier)	IP68 / IP00

### Spécifications mécaniques:

Dimensions	Ø 44 x 20,2 mm
Diamètre du trou central	Ø 6,35 mm / ¼ in
Poids	50 g
Taille des fils	1 x1,5 mm <sup>2</sup> fil multibrins
Pression max. avant déformation de la vis.	0,4 Nm
Vibration.	IEC 60068-2-6
2...25 Hz.	±1,6 mm
25...100 Hz.	±4 g

### Spécifications électriques communes:

Tension d'alimentation, cc:

5437A.	7,5*...48** Vcc
5437B et 5437D.	7,5*...30** Vcc
5437, EU-RO	8,3...33,6 Vcc ±10%

Tension d'alimentation minimum additionnelle pour utilisation

des bornes de test (boucle 4...20 mA) . . . . . 0,8 V

Puissance interne dissipée (max.). . . . . ≤ 850 mW

Résistance minimum de charge; tension > 37 V . . . . . (Tension d'alimentation - 37) / 23 mA

\* Notta: prendre en compte le fait que la tension minimum d'alimentation est celle qui est mesurée aux bornes du 5437, ce qui signifie que les chutes de tension amont doivent être prises en compte.

\*\* Nota: s'assurer que l'équipement est protégé contre les sur-tensions, en utilisant une alimentation adéquate, ou en installant un équipement de protection approprié.

Tension d'isolation, test / opération :

5437A . . . . .	2,5 kVca / 55 Vca
5437B et 5437D . . . . .	2,5 kVca / 42 Vca
Protection de polarité . . . . .	Toutes entrées et sorties
Protection en écriture . . . . .	Par cavalier ou par programmation
Temps de chauffe . . . . .	< 5 min.
Temps de démarrage . . . . .	< 2,75 s
Programmation . . . . .	Loop Link & HART
Rapport signal / bruit . . . . .	> 60 dB
Stabilité à long terme, meilleure que . . . . .	±0,05% de l'EC / an ±0,18% de l'EC / 5 ans
Temps de réponse . . . . .	70 ms
Amortissement programmable du temps de réponse . . . . .	0...60 s
Dynamique du signal d'entrée . . . . .	24 bit
Dynamique du signal de sortie . . . . .	18 bit
Effet d'une variation de la tension d'alimentation . . . . .	< 0,005% de l'EC / Vcc

**Précision des entrées :**

Valeurs de base		
Type d'entrée	Précision de base	Coefficient de température *
Pt10	≤ ±0,8°C	≤ ±0,020°C /°C
Pt20	≤ ±0,4°C	≤ ±0,010°C /°C
Pt50	≤ ±0,16°C	≤ ±0,004°C /°C
Pt100	≤ ±0,04°C	≤ ±0,002°C /°C
Pt200	≤ ±0,08°C	≤ ±0,002°C /°C
Pt500	T <sub>max.</sub> ≤ 180°C : ≤ ±0,08°C T <sub>max.</sub> > 180°C : ≤ ±0,16°C	≤ ±0,002°C /°C
Pt1000	≤ ±0,08°C	≤ ±0,002°C /°C
Pt2000	T <sub>max.</sub> ≤ 300°C : ≤ ±0,08°C T <sub>max.</sub> > 300°C : ≤ ±0,40°C	≤ ±0,002°C /°C
Pt10.000	≤ ±0,16°C	≤ ±0,002°C /°C
Pt x	Le maxi entre Pt adjacents	Le maxi entre Pt adjacents
Ni10	≤ ±1,6°C	≤ ± 0,020°C /°C
Ni20	≤ ±0,8°C	≤ ± 0,010°C /°C
Ni50	≤ ± 0,32°C	≤ ± 0,004°C /°C
Ni100	≤ ±0,16°C	≤ ± 0,002°C /°C
Ni120	≤ ±0,16°C	≤ ± 0,002°C /°C
Ni200	≤ ±0,16°C	≤ ± 0,002°C /°C
Ni500	≤ ±0,16°C	≤ ± 0,002°C /°C
Ni1000	≤ ±0,16°C	≤ ± 0,002°C /°C
Ni2000	≤ ±0,16°C	≤ ± 0,002°C /°C
Ni10000	≤ ±0,32°C	≤ ± 0,002°C /°C
Ni x	Le maxi entre Ni adjacents	Le maxi entre Ni adjacents

Cu5	$\leq \pm 1,6^{\circ}\text{C}$	$\leq \pm 0,040^{\circ}\text{C} / ^{\circ}\text{C}$
Cu10	$\leq \pm 0,8^{\circ}\text{C}$	$\leq \pm 0,020^{\circ}\text{C} / ^{\circ}\text{C}$
Cu20	$\leq \pm 0,4^{\circ}\text{C}$	$\leq \pm 0,010^{\circ}\text{C} / ^{\circ}\text{C}$
Cu50	$\leq \pm 0,16^{\circ}\text{C}$	$\leq \pm 0,004^{\circ}\text{C} / ^{\circ}\text{C}$
Cu100	$\leq \pm 0,08^{\circ}\text{C}$	$\leq \pm 0,002^{\circ}\text{C} / ^{\circ}\text{C}$
Cu200	$\leq \pm 0,08^{\circ}\text{C}$	$\leq \pm 0,002^{\circ}\text{C} / ^{\circ}\text{C}$
Cu500	$\leq \pm 0,16^{\circ}\text{C}$	$\leq \pm 0,002^{\circ}\text{C} / ^{\circ}\text{C}$
Cu1000	$\leq \pm 0,08^{\circ}\text{C}$	$\leq \pm 0,002^{\circ}\text{C} / ^{\circ}\text{C}$
Cu x	Le maxi entre Cu adjacents	Le maxi entre Cu adjacents
Lin. R: 0...400 $\Omega$	$\leq \pm 40 \text{ m}\Omega$	$\leq \pm 2 \text{ m}\Omega / ^{\circ}\text{C}$
Lin. R: 0...100 k $\Omega$	$\leq \pm 4 \Omega$	$\leq \pm 0,2 \Omega / ^{\circ}\text{C}$
Potentiometer: 0...100%	$< 0,05\%$	$< \pm 0,005\%$

\* Exemple : si x est entre 10 et 20, pour Ptx prendre le maxi entre Pt10 et Pt20 soit  $\leq \pm 0,8^{\circ}\text{C}$  pour la précision de base et  $\leq \pm 0,020^{\circ}\text{C} / ^{\circ}\text{C}$  pour le coefficient de température.

Valeurs de base		
Type d'entrée	Précision de base	Coefficient de température *
mV: -20...100 mV	$\leq \pm 5 \mu\text{V}$	$\leq \pm 0,2 \mu\text{V} / ^{\circ}\text{C}$
mV: -100...1700 mV	$\leq \pm 0,1 \text{ mV}$	$\leq \pm 36 \mu\text{V} / ^{\circ}\text{C}$
mV: $\pm 800 \text{ mV}$	$\leq \pm 0,1 \text{ mV}$	$\leq \pm 32 \mu\text{V} / ^{\circ}\text{C}$
TC E	$\leq \pm 0,2^{\circ}\text{C}$	$\leq \pm 0,025^{\circ}\text{C} / ^{\circ}\text{C}$
TC J	$\leq \pm 0,25^{\circ}\text{C}$	$\leq \pm 0,025^{\circ}\text{C} / ^{\circ}\text{C}$
TJ K	$\leq \pm 0,25^{\circ}\text{C}$	$\leq \pm 0,025^{\circ}\text{C} / ^{\circ}\text{C}$
TC L	$\leq \pm 0,35^{\circ}\text{C}$	$\leq \pm 0,025^{\circ}\text{C} / ^{\circ}\text{C}$
TC N	$\leq \pm 0,4^{\circ}\text{C}$	$\leq \pm 0,025^{\circ}\text{C} / ^{\circ}\text{C}$
TC T	$\leq \pm 0,25^{\circ}\text{C}$	$\leq \pm 0,025^{\circ}\text{C} / ^{\circ}\text{C}$
TC U	$< 0^{\circ}\text{C}: \leq \pm 0,8^{\circ}\text{C}$ $\geq 0^{\circ}\text{C}: \leq \pm 0,4^{\circ}\text{C}$	$\leq \pm 0,025^{\circ}\text{C} / ^{\circ}\text{C}$
TC Lr	$\leq \pm 0,2^{\circ}\text{C}$	$\leq \pm 0,1^{\circ}\text{C} / ^{\circ}\text{C}$
TC R	$< 200^{\circ}\text{C}: \leq \pm 0,5^{\circ}\text{C}$ $\geq 200^{\circ}\text{C}: \leq \pm 1,0^{\circ}\text{C}$	$\leq \pm 0,1^{\circ}\text{C} / ^{\circ}\text{C}$
TC S	$< 200^{\circ}\text{C}: \leq \pm 0,5^{\circ}\text{C}$ $\geq 200^{\circ}\text{C}: \leq \pm 1,0^{\circ}\text{C}$	$\leq \pm 0,1^{\circ}\text{C} / ^{\circ}\text{C}$
TC W3	$\leq \pm 0,6^{\circ}\text{C}$	$\leq \pm 0,1^{\circ}\text{C} / ^{\circ}\text{C}$
TC W5	$\leq \pm 0,4^{\circ}\text{C}$	$\leq \pm 0,1^{\circ}\text{C} / ^{\circ}\text{C}$
TC type: B <sup>1</sup>	$\leq \pm 1^{\circ}\text{C}$	$\leq \pm 0,1^{\circ}\text{C} / ^{\circ}\text{C}$
TC type: B <sup>2</sup>	$\leq \pm 3^{\circ}\text{C}$	$\leq \pm 0,1^{\circ}\text{C} / ^{\circ}\text{C}$
TC type: B <sup>3</sup>	$\leq \pm 8^{\circ}\text{C}$	$\leq \pm 0,8^{\circ}\text{C} / ^{\circ}\text{C}$
TC type: B <sup>4</sup>	Non spécifié	Non spécifié
CSF (interne)	$< \pm 0,5^{\circ}\text{C}$	Inclus dans les coefficients de base
CSF (externe)	$\leq \pm 0,08^{\circ}\text{C}$	$\leq \pm 0,002^{\circ}\text{C} / ^{\circ}\text{C}$

\* Exemple : si x est entre 10 et 20, pour Ptx prendre le maxi entre Pt10 et Pt20 soit  $\leq \pm 0,8^{\circ}\text{C}$  pour la précision de base et  $\leq \pm 0,020^{\circ}\text{C} / ^{\circ}\text{C}$  pour le coefficient de température.

- TC B<sup>1</sup>- précision spécifiée dans la gamme de . . . . . > 400°C  
 TC B<sup>2</sup>- précision spécifiée dans la gamme de . . . . . > 160°C < 400°C  
 TC B<sup>3</sup>- précision spécifiée dans la gamme de . . . . . > 85°C < 160°C  
 TC B<sup>4</sup>- précision spécifiée dans la gamme de . . . . . < 85°C

**Précision de la sortie:**

Exemples de calculs d'incertitude: Valeurs de base		
Type de sortie	Précision de base	Coefficient de température
Moyenne de deux mesures	Moyenne des précisions entrée 1 et entrée 2	Moyenne des coefficients de température entrée 1 et entrée 2
Différentiel de deux mesures	Moyenne des précisions entrée 1 et entrée 2	Somme des coefficients de température entrée 1 et entrée 2
Sortie analogique	≤ ±1,6µA (0,01% de la plage de sortie entière)	≤ ±0,48µA / K (≤ ±0,003% de la plage de sortie entière/ K)

**Exemple: Sonde Pt100, configurée de -200°C à +850°C:**

Pt100 *Précision de base* = 0,04°C

Sortie *Précision analogique* = 0,0016 mA

$$\text{TotalPrécision (mA)} = \frac{\text{Précision}_{de\ base}}{\text{Echelle\_configurée}_{ENTRÉE}} \times 16,0\ \text{mA} + \text{SortiePrécision analogique}$$

$$\text{TotalPrécision (mA)} = \frac{0,04^\circ\text{C}}{850^\circ\text{C}-(-200^\circ\text{C})} \times 16,0\ \text{mA} + 0,0016\ \text{mA} = \underline{0,0022\ \text{mA}}$$

$$\text{TotalPrécision (\%)} = \frac{\text{TotalPrécision (mA)}}{16,0\ \text{mA}} \times 100\%$$

$$\text{TotalPrécision (\%)} = \frac{0,0022\ \text{mA}}{16,0\ \text{mA}} \times 100\% = \underline{0,01381\%}$$

**Exemple: Thermocouple type K, avec compensation de soudure froide interne, configuré de 0°C à 400°C:**

Type K TC *Précision de base* = 0,25°C

Sortie *Précision analogique* = 0,0016 mA

$$\text{TotalPrécision (mA)} = \frac{\text{Précision}_{de\ base} + \text{CSF int.}}{\text{Echelle\_configurée}_{ENTRÉE}} \times 16,0\ \text{mA} + \text{SortiePrécision analogique}$$

$$\text{TotalPrécision (mA)} = \frac{0,25^\circ\text{C} + 0,5^\circ\text{C}}{400^\circ\text{C}} \times 16,0\ \text{mA} + 0,0016\ \text{mA} = \underline{0,0316\ \text{mA}}$$

$$\text{TotalPrécision (\%)} = \frac{\text{TotalPrécision (mA)}}{16,0\ \text{mA}} \times 100\%$$

$$\text{TotalPrécision (\%)} = \frac{0,0316\ \text{mA}}{16,0\ \text{mA}} \times 100\% = \underline{0,1975\%}$$



**Exemple: Thermocouple type K, avec compensation de soudure froide externe, configuré de 0°C à 400°C:**

Type K TC Précision de base = 0,25°C

Sortie Précision analogique = 0,0016 mA

$$\text{Total Précision (mA)} = \frac{\text{Précision de base} + \text{CSF ext.}}{\text{Echelle configurée ENTRÉE}} \times 16,0 \text{ mA} + \text{Sortie Précision analogique}$$

$$\text{Total Précision (mA)} = \frac{0,25^\circ\text{C} + 0,08^\circ\text{C}}{400^\circ\text{C}} \times 16,0 \text{ mA} + 0,0016 \text{ mA} = \underline{0,0148 \text{ mA}}$$

$$\text{Total Précision (\%)} = \frac{\text{Total Précision (mA)}}{16,0 \text{ mA}} \times 100\%$$

$$\text{Total Précision (\%)} = \frac{0,0148 \text{ mA}}{16,0 \text{ mA}} \times 100\% = \underline{0,0925\%}$$

Ces exemples de calculs d'incertitude sont considérés à température ambiante de laboratoire, et ne prennent pas en compte d'autres facteurs d'incertitude comme l'alimentation, les fluctuations de température ambiante, etc.... à considérer également.

Immunité CEM . . . . .	< ±0,1% de l'EC
Immunité CEM améliorée :	
NAMUR NE 21, critère A, burst. . . . .	< ±1% de l'EC

**Spécifications d'entrée:**

**Types d'entrée RTD:**

Type RTD	Standard	Valeur min.	Valeur max.	α	Echelle min.
Pt10...10.000	IEC 60751	-200°C	+850°C	0,003851	10°C
	JIS C 1604-8	-200°C	+649 °C	0,003916	10°C
	GOST 6651-2009	-200°C	+850°C	0,003910	10°C
	Callendar Van Dusen	-200°C	+850°C	-----	10°C
Ni10...10.000	DIN 43760-1987	-60°C	+250°C	0,006180	10°C
	GOST 6651-2009 /	-60°C	+180°C	0,006170	10°C
	OIML R84:2003				
Cu5...1000	Edison Copper Winding No. 15	-200°C	+260°C	0,004270	100°C
	GOST 6651-2009 /	-180°C	+200°C	0,004280	100°C
	OIML R84:2003				
	GOST 6651-94	-50°C	+200°C	0,004260	100°C

Type de raccordement . . . . . 2-, 3- et 4-fils

Résistance de charge par fil (max.) . . . . . 50 Ω

Courant de capteur. . . . . < 0,15 mA

Effet de la résistance de ligne (3-/4-fils). . . . . < 0,002 Ω / Ω

Câble capteur, capacitance fil à fil. . . . . Max. 30 nF (Pt1000 & Pt10000 IEC et JIS + Ni1000 & NI10000)  
Max. 50 nF (autres que ci dessus)

Détection de rupture sonde, programmable . . . . . Sans, court-circuit, rupture, court-circuit ou rupture

	REMARQUE: indépendamment de la configuration de détection d'erreur du capteur, la détection de court-circuit du capteur sera désactivée si la limite basse pour le type de capteur configuré est inférieure à la limite de détection nominale de court-circuit capteur.
---	---

Limite de détection court circuit. . . . . 15 Ω

Temps de detection erreur capteur (RTD) . . . . . ≤ 70 ms

Temps de detection erreur capteur (pour 3eme et 4eme fil) . . . . . ≤ 2000 ms

## Types d'entrée TC:

Type	Température min.	Température max.	Echelle min.	Standard
B	0 (85)°C	+1820°C	100°C	IEC 60584-1
E	-200°C	+1000°C	50°C	IEC 60584-1
J	-100°C	+1200°C	50°C	IEC 60584-1
K	-180°C	+1372°C	50°C	IEC 60584-1
L	-200°C	+900°C	50°C	DIN 43710
Lr	-200°C	+800°C	50°C	GOST 3044-84
N	-180°C	+1300°C	50°C	IEC 60584-1
R	-50°C	+1760°C	100°C	IEC 60584-1
S	-50°C	+1760°C	100°C	IEC 60584-1
T	-200°C	+400°C	50°C	IEC 60584-1
U	-200°C	+600°C	50°C	DIN 43710
W3	0°C	+2300°C	100°C	ASTM E988-96
W5	0°C	+2300°C	100°C	ASTM E988-96

### Compensation de soudure froide (CSF):

Constante, interne ou externe avec capteur Pt100 ou Ni100

Plage de température pour CSF interne . . . . . -50°C à +100°C

Connexion de CSF externe . . . . . 2-, 3- ou 4-fils (4-fils uniquement pour entrée double)

Résistance de charge par fil (pour raccordement 3 et 4 fils) . . . . . 50 Ω

Effet de la résistance de ligne (pour raccordement 3 et 4 fils) . . . . . < 0,002 Ω / Ω

Courant externe du capteur de compensation . . . . . < 0,15 mA

Plage de température, compensation externe . . . . . -50°C à +135°C

Câble capteur CSF, capacitance fil à fil . . . . . Max. 50 nF

Résistance maximum total câble . . . . . Max. 10 kΩ

Câble capteur, capacitance fil à fil. . . . . Max. 50 nF

Détection de rupture sonde, programmable . . . . . Sans, court-circuit, rupture, court-circuit ou rupture



La détection de court circuit capteur s'applique uniquement au capteur CSF

Temps de détection erreur capteur (TC) . . . . . ≤ 70 ms

Temps de détection erreur capteur, CSF externe (pour 3eme et 4eme fil) . . . . . ≤ 2000 ms

### Résistance linéaire d'entrée:

Plage d'entrée . . . . . 0 Ω...100 kΩ

Echelle min. . . . . 25 Ω

Type de raccordement. . . . . 2-, 3- et 4-fils

Résistance de charge par fil (max.) . . . . . 50 Ω

Courant de capteur. . . . . < 0,15 mA

Effet de la résistance de ligne (3-/4-fils). . . . . < 0,002 Ω / Ω

Câble capteur, capacitance fil à fil. . . . . Max. 30 nF (R lin. > 400 Ω)

Max. 50 nF (R lin. ≤ 400 Ω)

Détection de rupture sonde, programmable . . . . . Sans, rupture

### Entrée potentiomètre:

Potentiomètre . . . . . 10 Ω...100 kΩ

Plage d'entrée . . . . . 0...100 %

Echelle min. . . . . 10%

Type de raccordement. . . . . 3-, 4- et 5-fils (5-fils uniquement pour entrée double)

Résistance de charge par fil (max.) . . . . . 50 Ω

Courant de capteur. . . . . < 0,15 mA

Effet de la résistance de ligne (4-/5-fils). . . . . < 0,002 Ω / Ω

Câble capteur, capacitance fil à fil. . . . . Max. 30 nF (Potentiomètre > 400 Ω)

Max. 50 nF (Potentiomètre ≤ 400 Ω)

Détection de rupture sonde, programmable . . . . . Sans, court-circuit, rupture, court-circuit ou rupture



REMARQUE: Indépendamment de la configuration de détection d'erreur capteur, la détection de court-circuit capteur sera désactivée si la taille de la plage du potentiomètre configuré est inférieure à la limite de détection nominale de court-circuit capteur.

Limite de détection court circuit. . . . .	15 $\Omega$
Temps de détection erreur capteur, curseur. . . . .	$\leq 70$ ms (Pas de détection de court circuit)
Temps de détection erreur capteur (élément). . . . .	$\leq 2000$ ms
Temps de détection erreur capteur (4ème et 5ème fils) . . . . .	$\leq 2000$ ms

**Entrée mV:**

Gamme de mesure . . . . .	-800...+800 mV (bipolaire) -100 à 1700 mV
Echelle min. . . . .	2,5 mV
Résistance d'entrée . . . . .	10 M $\Omega$
Câble capteur, capacitance fil à fil. . . . .	Max. 30 nF (Plage d'entrée: -100...1700 mV) Max. 50 nF (Plage d'entrée: -20...100 mV)
Détection de rupture sonde, programmable . . . . .	Sans, rupture
Temps de détection erreur capteur . . . . .	$\leq 70$ ms

**Spécifications de sortie et HART:**

Plage nominale, programmable . . . . .	3,8...20,5 / 20,5...3,8 mA
Plage étendue (limites de sortie), programmable. . . . .	3,5...23 / 23...3,5 mA
Temps de scrutation. . . . .	10 ms
Charge (à la sortie courant). . . . .	$\leq (V_{alimentation} - 7,5) / 0,023$ [ $\Omega$ ]
Stabilité de charge . . . . .	$< 0,01\%$ de l'EC / 100 $\Omega$

EC = Echelle configurée

Charge de sortie:

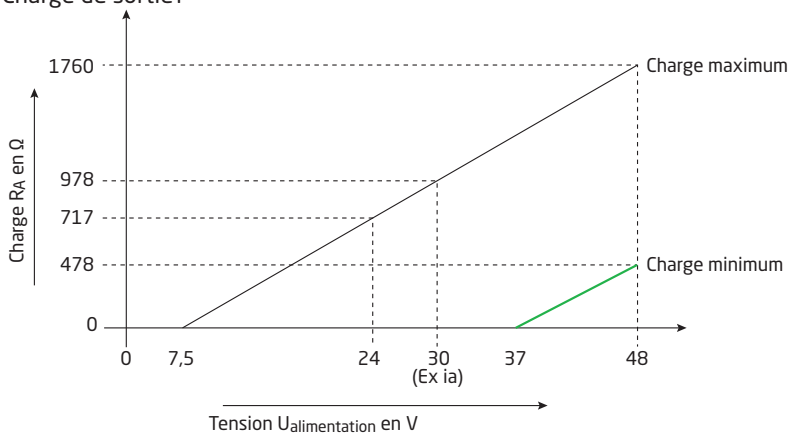

Indication erreur capteur, programmable. . . . .	3,5...23 mA
(Détection de court-circuit capteur ignorée en entrée TC et mv)	
NAMUR NE43 Haut d'échelle. . . . .	$> 21$ mA
NAMUR NE43 Bas d'échelle . . . . .	$< 3,6$ mA
Versions du protocole HART . . . . .	HART 7 et HART 5

**Limites programmable d'entrée/sortie:**

Erreur courant . . . . .	Activé / Désactivé
Configuration erreur courant. . . . .	3,5 mA...23 mA

Les limites d'entrée et de sortie courant sont programmables afin d'assurer le bon fonctionnement et la sécurité du système.

**Entrée:**

Quand le signal d'entrée dépasse la limite basse ou la limite haute programmées, le courant de sortie correspondra aux valeurs configurées par l'utilisateur. La configuration des limites d'entrée permet de détecter et signaler les défauts sur la sortie. Cela assure le bon fonctionnement et la protection du matériel, par exemple : atténuation du risque de dépassement de la température process.

### Exemple :

Entrée Pt100 programmée de 100°C à 400°C

Limites d'entrée configurées sur Limite Haute = +650°C, Limite basse = -150°C

Erreur courant programmée sur 3,5 mA

Limites de sortie fixées à Limite Haute = 20,5 mA, Limite Basse = 3,8 mA

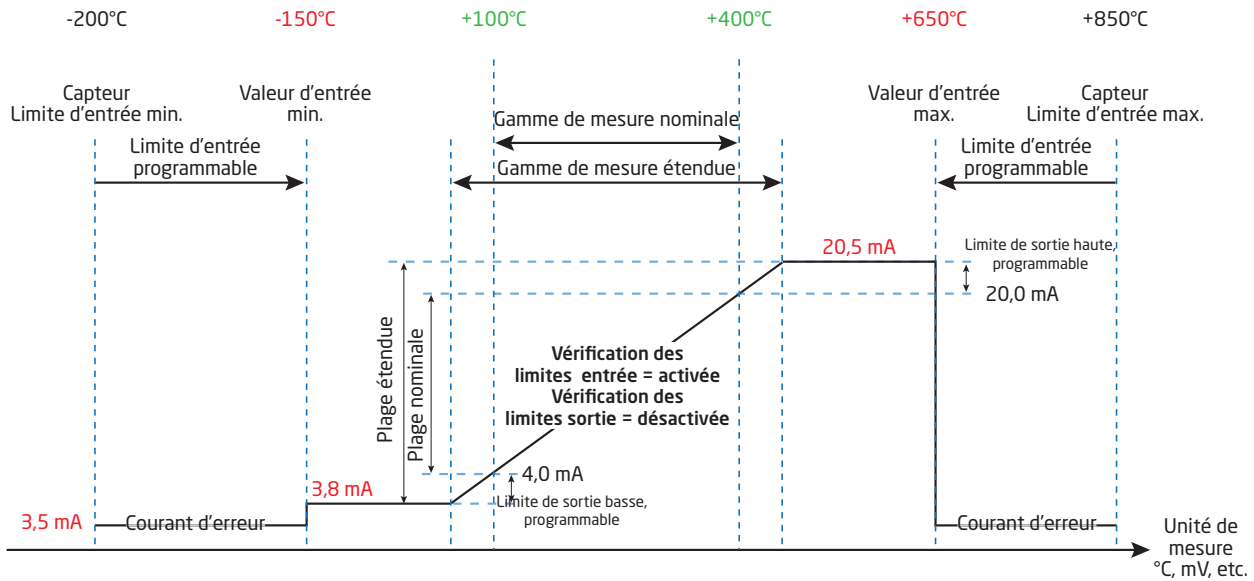

### Sortie :

Lorsque le courant de sortie dépasse soit la limite haute, soit la limite basse programmée, le courant de sortie correspond aux valeurs configurées par l'utilisateur.

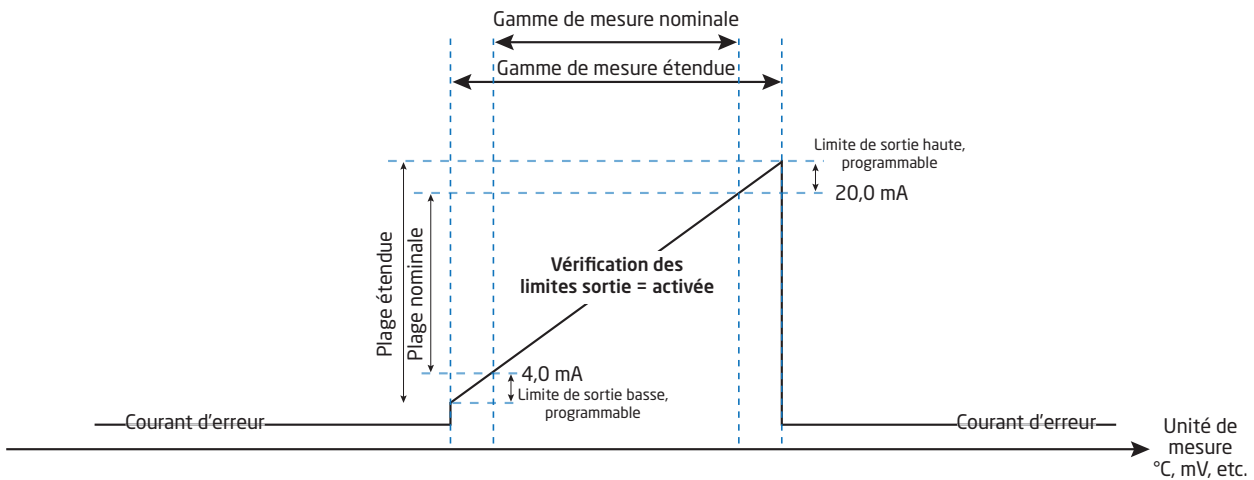

**Approbations:**

**Ex / S.I.:**

5437A:	ATEX 2014/34/UE. . . . .	DEKRA 18ATEX0135 X
5437B:	ATEX 2014/34/UE. . . . .	DEKRA 16ATEX0047 X
5437D:	ATEX 2014/34/UE. . . . .	DEKRA 16ATEX0047 X
	IECEX. . . . .	IECEX DEK. 16.0029X
	cFMus . . . . .	FM16CA0146X / FM16US0287X
	cCSAus. . . . .	70066266
	INMETRO . . . . .	DEKRA 16.0008X
	NEPSI . . . . .	GYJ18.1054X
	EAC Ex TR-CU 012/2011. . . . .	RU C-DK.ПБ.98.B.00192

**Approbation marine:**

EU RO Mutual Recognition Type Approval . . . . .	MRA0000023
--	------------

**Compatibilité avec les normes:**

CEM. . . . .	2014/30/UE
RoHS. . . . .	2011/65/UE
EAC. . . . .	TR-CU 020/2011

**Sécurité fonctionnelle:**

Certification complète SIL 2 selon IEC 61508 : 2010  
SFF > 93% - Composant type B  
Capabilité SIL 3 en structure redondante (HFT=0; 1oo2)  
Analyse FMEDA - [www.prelectronics.com](http://www.prelectronics.com)

**NAMUR:**

Rapport NE95 . . . . . Veuillez nous contacter

**Caractéristiques mécaniques**

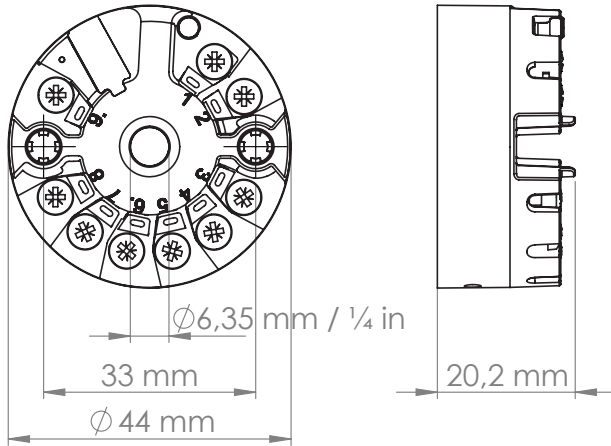

## Fonction LED

La fonction LED signale les défauts selon critères NAMUR NE44 et NE107.

Condition	LED verte / rouge
Module OK	Fixe
Pas d'alimentation	Eteint
Indication de défaut indépendant de l'appareil. Ex: rupture câble; court-circuit, dépassement des limites d'entrée et de sortie	Clignotante 
Erreur appareil	Fixe

Les comportements de diagnostic détaillés et la messagerie NE107 se trouvent dans l'Annexe A, page 52.

## Cavaliers

Le module est livré avec deux cavaliers, un pour permettre la Protection en écriture et un pour sélectionner la sortie courant en Etat Sûr pour aller au-delà de 21 mA comme spécifié dans des critères NAMUR NE43.

Si le cavalier n'est pas inséré, la sortie courant en Etat Sûr descendra en dessous de 3,6 mA comme spécifié dans des critères NAMUR NE43.

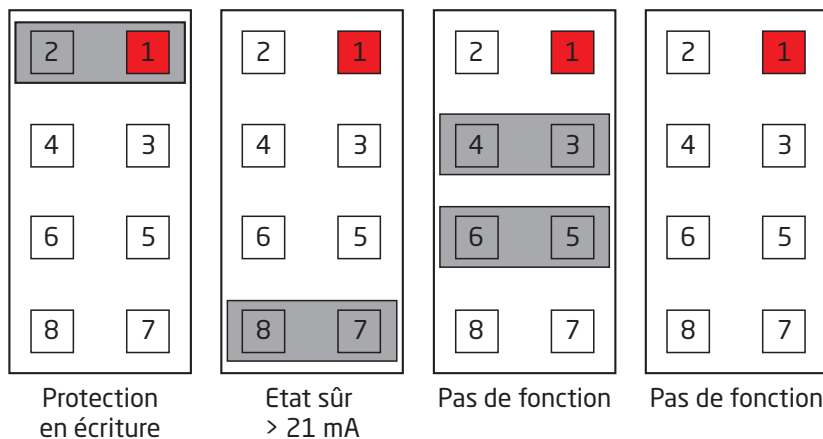

Pinoche n°1 de cavalier repérée en rouge dans le dessin.

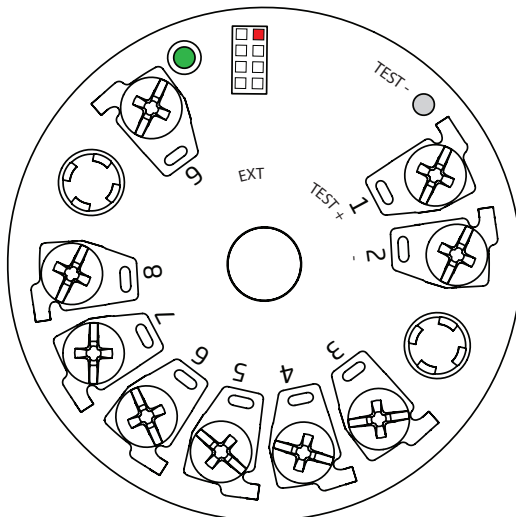

## Bornes de test

Les bornes de test permettent de mesurer la boucle de courant directement, sans perturber la boucle de mesure. Le transmetteur doit être alimenté pendant l'utilisation des bornes de contrôle.

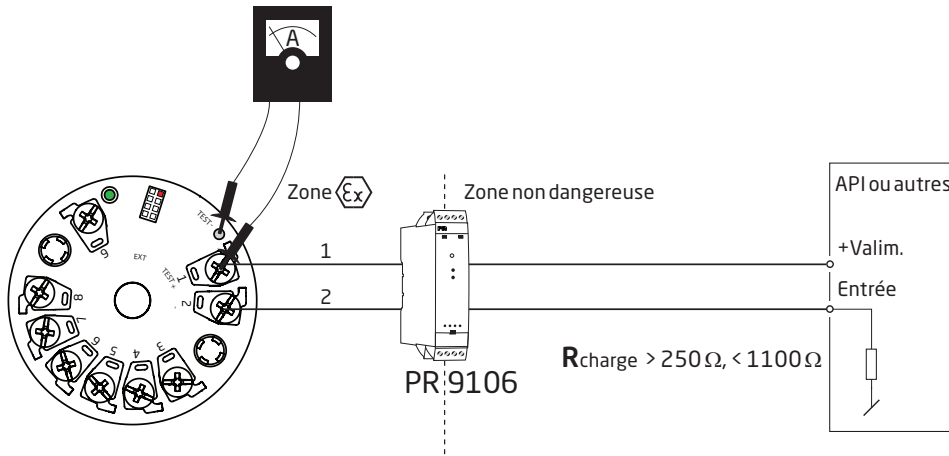

### Attention!

Pour installation en zone dangereuse, seul un équipement certifié peut être utilisé.

## Commandes HART

Les détails des caractéristiques correspondant à la communication HART se trouvent dans le document "Field Device Specification".

## Fonctions avancées

Fonction	Description									
Differentiel	Le signal de sortie analogique est proportionnel à la différence entre les mesures d'entrée 1 et celles d'entrée 2. <i>Sortie analogique = Entrée 1 - Entrée 2 ou Entrée 2 - Entrée 1 ou  Entrée 2 - Entrée 1 </i>									
Mesure moyenne	Le signal de sortie analogique est proportionnel à la moyenne des mesures d'entrée 1 et d'entrée 2. <i>Sortie analogique = 0,5*(Entrée 1 + Entrée 2)</i>									
Max.	La sortie analogique est proportionnelle à la mesure d'entrée affichant la valeur la plus haute. <i>SI (Entrée 1 &gt; Entrée 2) ALORS Sortie analogique = Entrée 1 SINON Sortie analogique = Entrée 2</i>									
Min.	La sortie analogique est proportionnelle à la mesure d'entrée affichant la valeur la plus basse. <i>SI (Entrée 1 &lt; Entrée 2) ALORS Sortie analogique = Entrée 1 SINON Sortie analogique = Entrée 2</i>									
Dérive capteur	Si les valeurs différentielles entre l'entrée 1 et l'entrée 2 dépassent une limite pré-programmée, une dérive capteur est alors indiquée. <i>SI ABS(Entrée 1 - Entrée 2) &gt; LimiteDériveCapteur ALORS indique ErreurDériveCapteur</i>									
Redondance (à chaud)	La sortie analogique est proportionnelle à la mesure d'entrée 1, tant qu'aucune erreur n'est détectée. Si une erreur sur entrée 1 est détectée, la sortie analogique devient alors proportionnelle à la mesure entrée 2 et un message d'avertissement est généré. <i>SI (ErreurCapteurSurEntrée1 == FAUT) ALORS SortieAnalogique = Sensor 1 SINON SI (ErreurCapteurSurEntrée 2 == FAUT) ALORS SortieAnalogique = 2</i>									
Linéarisation personnalisée - Type polynomial	Prend en charge la linéarisation polynomiale jusqu'à 5 segments, chacun d'entre eux étant un polynôme pouvant atteindre le degré 4.									
Linéarisation personnalisée - Callendar Van Dusen	Prend en charge les coefficients du polynôme CVD.									
Linéarisation personnalisée - Table de linéarisation	Prend en charge la table de linéarisation jusqu'à 60 valeurs d'entrée/sortie.									
Linéarisation personnalisée - Courbe b-spline de degré 2	Permet d'établir une courbe b-spline de degré 2 avec un maximum de 40 points.									
Compteur d'exécution transmetteur	Enregistrement des températures internes du transmetteur pendant son utilisation, temps d'enregistrement passé dans chacune des 9 sous-pages de température programmées. <table border="1" style="margin-left: 20px;"> <tr><td>&lt; -50°C</td></tr> <tr><td>-50...-30°C</td></tr> <tr><td>-30...-10°C</td></tr> <tr><td>-10...+10°C</td></tr> <tr><td>+10...+30°C</td></tr> <tr><td>+30...+50°C</td></tr> <tr><td>+50...+70°C</td></tr> <tr><td>+70...+85°C</td></tr> <tr><td>&gt;85°C</td></tr> </table>	< -50°C	-50...-30°C	-30...-10°C	-10...+10°C	+10...+30°C	+30...+50°C	+50...+70°C	+70...+85°C	>85°C
< -50°C										
-50...-30°C										
-30...-10°C										
-10...+10°C										
+10...+30°C										
+30...+50°C										
+50...+70°C										
+70...+85°C										
>85°C										
Compteur d'exécution entrées	Enregistrement des plages d'entrée pendant utilisation, temps d'enregistrement passé dans chacune des 9 sous-pages programmées. Les sous-pages sont définies individuellement pour chaque type d'entrée.									
Pointeur esclave transmetteur	Enregistrement de la température transmetteur min./max. pendant toute la durée de vie du module.									
Pointeur esclave entrées	L'enregistrement des valeurs min./max. des mesures d'entrée est sauvegardé. Les valeurs sont réinitialisées lorsque la configuration de mesures est modifiée.									



# Cartographie variables dynamiques

Quatre variables dynamiques sont prises en charge: PV (Primary variable), SV (Secondary variable), TV (Tertiary Variable) et QV (Quaternary Variable).

Grâce à l'utilisation des commandes HART, elles peuvent être affectées à n'importe quelle variable du module (DV 0 - 15), avec toutes les combinaisons possibles

La variable du module reliée à la variable PV contrôle la boucle de courant.

Variables module	
DV0	Entrée 1 (temperature, tension, resistance...)
DV1	Entrée 2 (temperature, tension, resistance...)
DV2	CSF 1, temperature CSF Entrée 1, valable uniquement si Entrée 1 est un entrée TC
DV3	CSF 2, temperature CSF Entrée 2, valable uniquement si Entrée 2 est un entrée TC
DV4	Moyenne entrée 1 et entrée 2
DV5	Difference entrée 1 - entrée 2
DV6	Difference entrée 2 - entrée 1
DV7	Différence absolue (entrée 1 - entrée 2)
DV8	Minimum (entrée 1, entrée 2)
DV9	Maximum (entrée 1, entrée 2)
DV10	Entrée 1 avec entrée 2 comme secours
DV11	Entrée 2 avec entrée 1 comme secours
DV12	Moyenne entrée 1 et 2, avec les 2 comme entrées de secours
DV13	Minimum entre entrée 1 et 2, avec les 2 comme entrées de secours
DV14	Maximum entre entrée 1 et 2, avec les 2 comme entrées de secours
DV15	Temperature de l'électronique

## Diagramme des variables

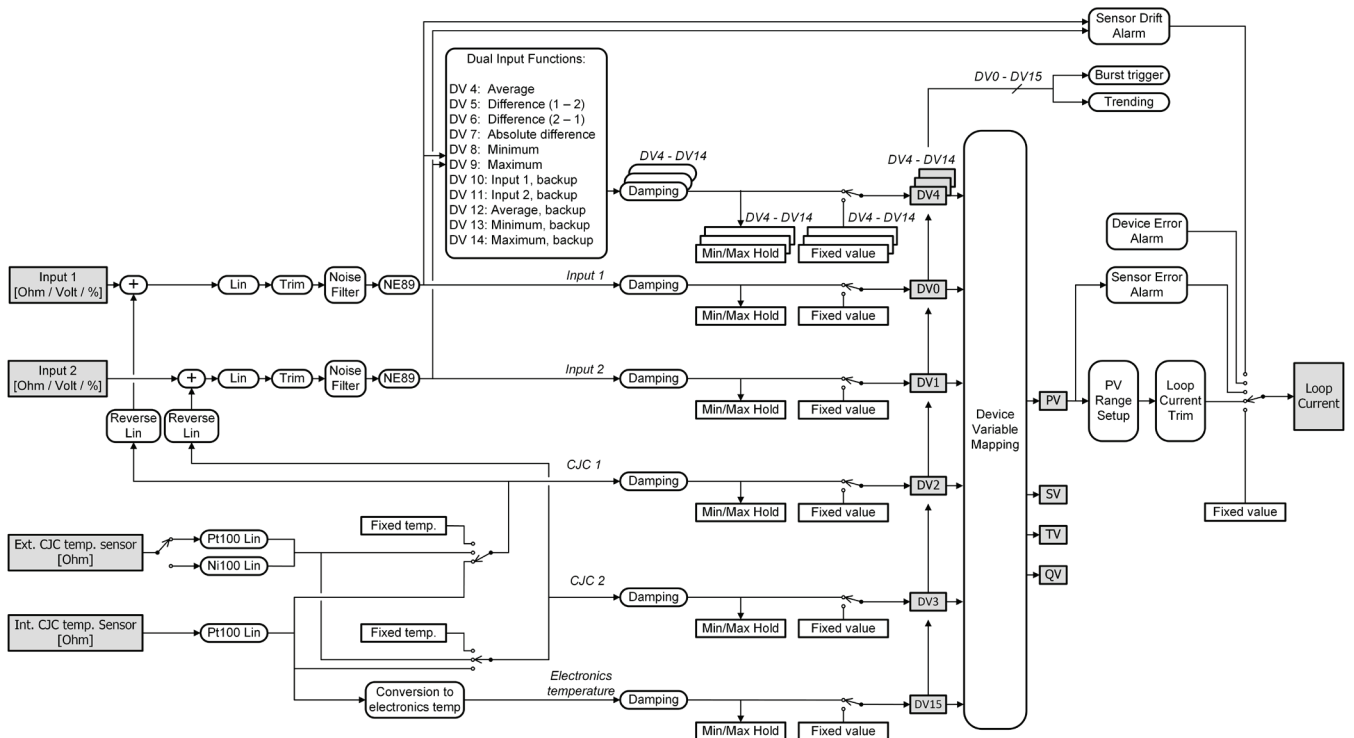

## Protection en écriture par programmation

Par défaut, quand le module quitte notre usine, le mot de passe actif est '\*\*\*\*\*'; cette valeur peut être modifiée par l'utilisateur.

Le mot de passe universel "00002008" sera toujours accepté et cette valeur ne peut être modifiée. Le mot de passe universel sera utilisé seulement si le Mot de passe actif a été perdu, et doit être reprogrammé à valeur connue.

En écriture de mot de passe, utiliser seulement des caractères Latin-1, qui peuvent être programmés et affichés sur tout terminal.

Quand la protection en écriture est programmée active, aucune écriture n'est acceptée, ceci indépendamment de la présence ou non du cavalier de protection en écriture.

## Protection en écriture par cavalier

Si un cavalier est mis en position "Protection en écriture", aucune écriture n'est acceptée, ceci indépendamment de la programmation de protection en écriture.

## Changement de version du protocole HART

Il est possible de modifier la révision du protocole HART du module en utilisant le logiciel PReset et l'interface Loop Link PR 5909, ou un interface HART.

D'autres outils de configuration HART comme des pochettes HART peuvent être utilisées.

**Procédure pour l'utilisation d'une pochette HART pour modifier la version du protocole de HART 7 à HART 5 et vice versa :**

**Changement du 5437 de HART 7 à HART 5 :**

1. Entrer dans le menu de l'appareil (ou appuyer sur Accueil) pour ouvrir le menu en ligne.
2. Sélectionner **Configuration du périphérique** et appuyer sur la flèche droite (ou appuyer simplement sur 7)
3. Sélectionner **Diagnostiques / Service** et appuyer sur la flèche droite (ou appuyer simplement sur 3)
4. Sélectionner **Protection d'écriture** et appuyer sur la flèche droite (ou appuyer simplement sur 6)
5. Sélectionner **Changer à HART 5** et appuyer sur la flèche droite (ou appuyer simplement sur 3)
6. Lorsque l'affichage indique "Êtes-vous sûr de vouloir changer le protocole à HART 5?", Appuyer sur OK
7. Entrer le mot de passe actif correct, par défaut "\*\*\*\*\*" (huit étoiles), et appuyer sur OK
8. Lorsque l'affichage indique "Le périphérique est en mode HART 5", appuyer sur OK, puis sur Quitter pour vous déconnecter et revenir sur les nouveaux périphériques.
9. Le périphérique apparaîtra maintenant comme un périphérique 5437 (HART5), sélectionner-le pour entrer dans le menu en ligne.

**NOTA!** Après changement en HART 5, la configuration est remise en sortie usine par défaut

La séquence rapide sur le menu est: **7, 3, 6, 3, OK, OK, OK, Quitter.**

Pour faire revenir le module en HART 7, suivez la même procédure, excepté en phase 5 où il faut sélectionner **HART 7.**

Dans le changement en HART 7, la configuration reste inchangée.

Procédure pour l'utilisation du logiciel PReset et l'interface Loop Link PR 5909 ou une interface de communication HART pour modifier la version du protocole de HART 7 à HART 5 et vice versa :

### Pour passer de HART 7 à HART 5

Sélectionner le module 5437 et cliquer sur l'onglet "HART".

Cliquer "Mot de passe / Protection en écriture / Protocole..." et sélectionner "Changer protocole à HART 5" dans la fenêtre qui s'affiche, puis valider par OK.

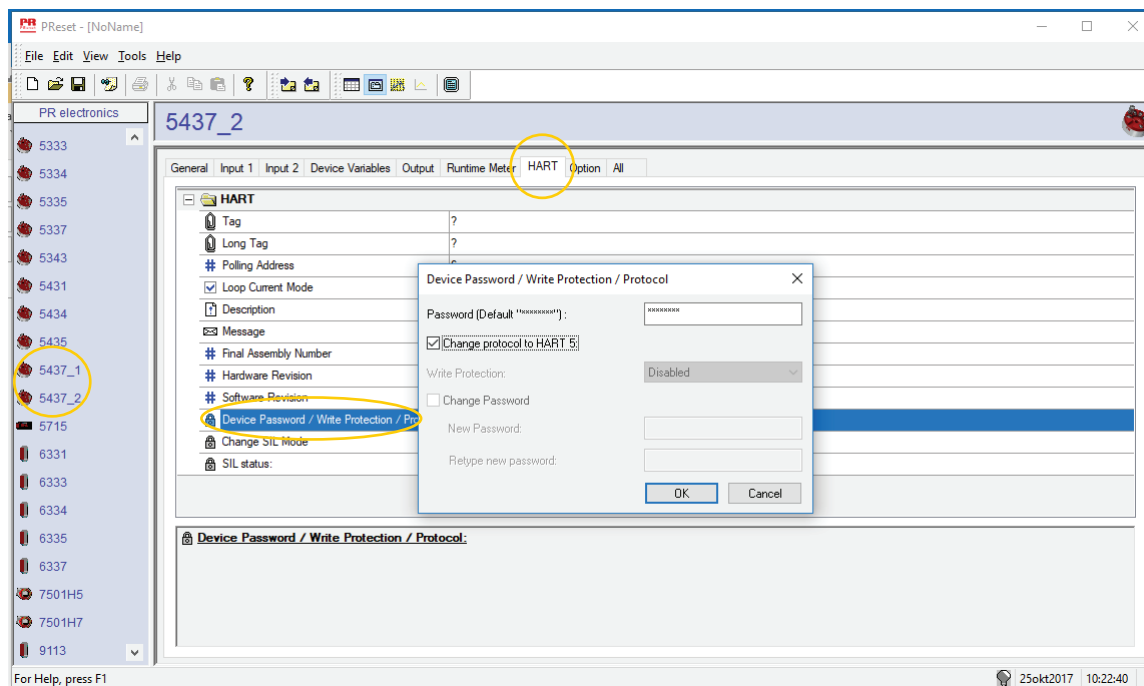

Le message suivant apparaît :

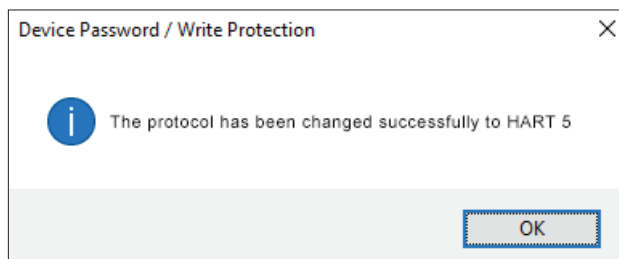

NOTA! Après changement en HART 5, la configuration est remise en sortie usine par défaut

## Pour passer de HART 5 à HART 7

Sélectionner le module 5437 et cliquer sur l'onglet "HART".

Cliquer "Mot de passe / Protection en écriture / Protocole..." et sélectionner "Changer protocole à HART 7" dans la fenêtre qui s'affiche, puis valider par OK.

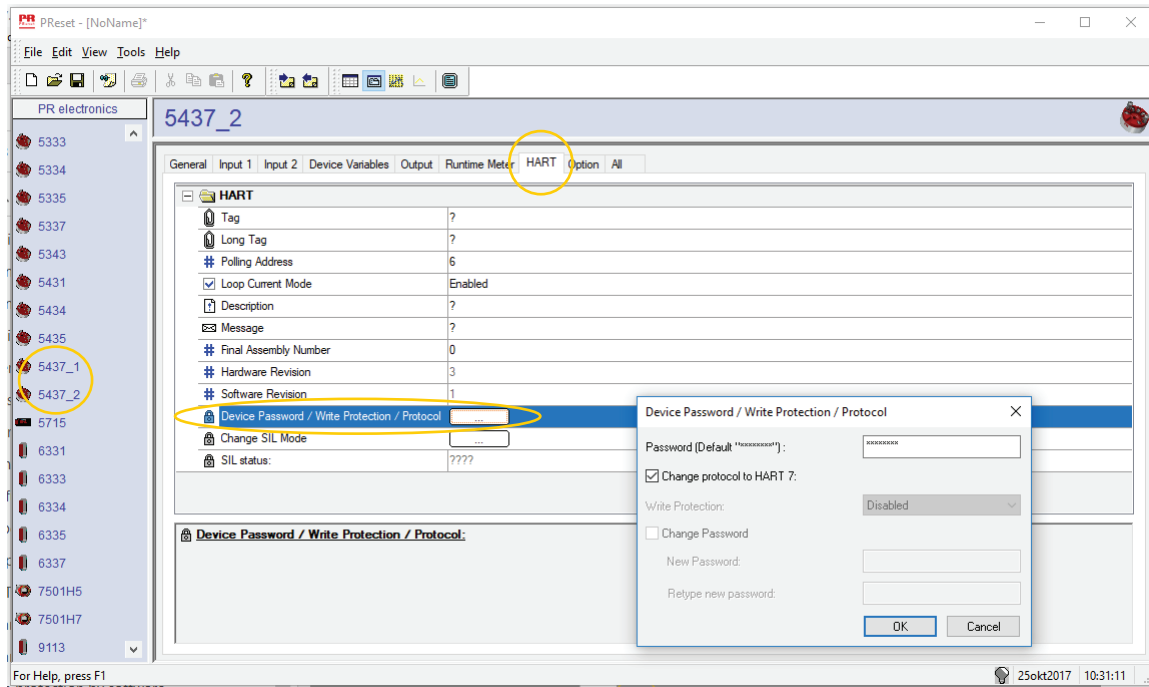

Le message suivant apparaît:

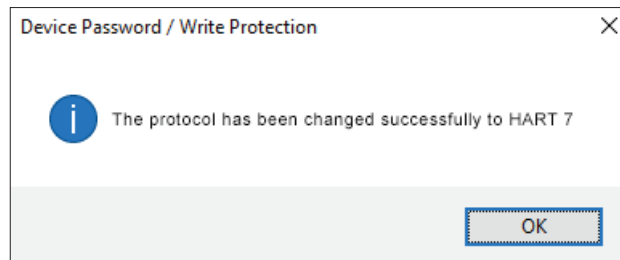

## Fonctionnalité SIL

Pour des instructions et des informations supplémentaires sur l'activation du mode SIL sur le 5437, consultez le manuel de sécurité (Safety Manual).

# Connexions

## Entrée simple

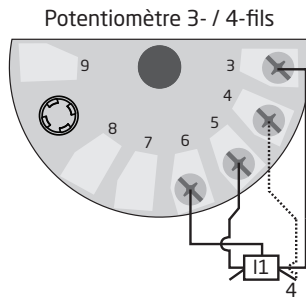
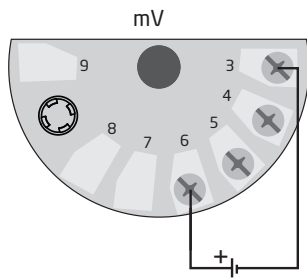
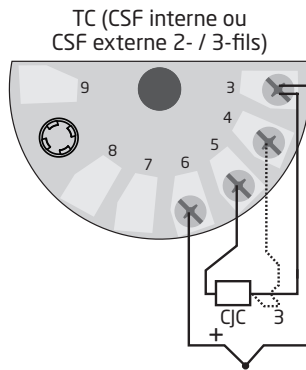
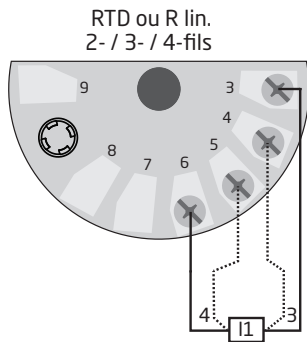

## Sortie

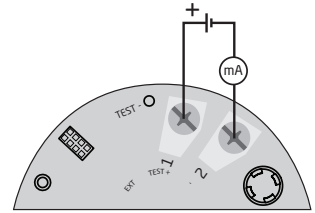

## Entrée double

Entrée 1 : RTD ou R lin. 2- / 3- / 4-fils  
Entrée 2 : RTD ou R lin. 2- / 3- / 4-fils

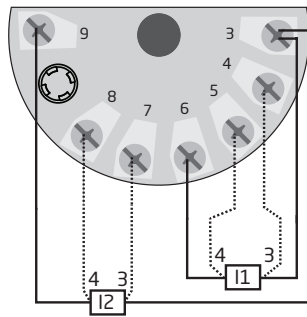

Entrée 1 : TC (CSF int. ou  
CSF ext. 2- / 3- / 4-fils)  
Entrée 2 : TC (CSF int. ou  
CSF ext. 2- / 3- / 4-fils)

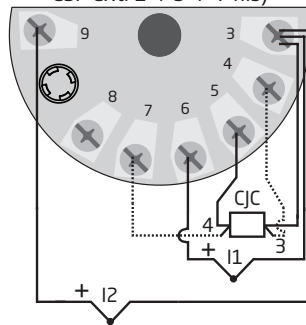

Entrée 1 : mV  
Entrée 2 : mV

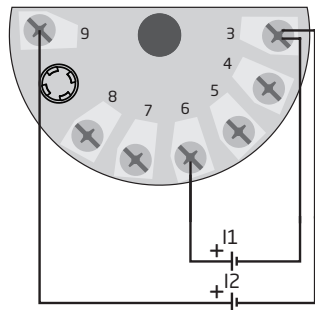

Entrée 1 : TC (CSF int. ou CSF ext. 2- / 3-fils)  
Entrée 2 : RTD 2- / 3- / 4-fils

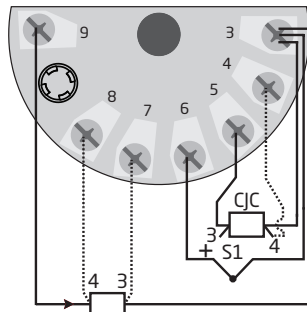

Entrée 1 : Potentiomètre 3- / 4-fils  
Entrée 2 : Potentiomètre 3- / 4-fils

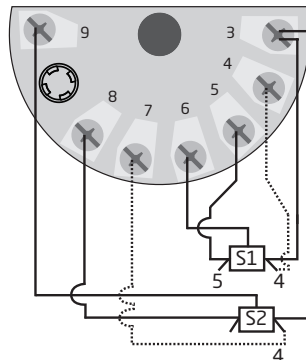

Entrée 1 : Potentiomètre 5-fils  
Entrée 2 : Potentiomètre 3-fils

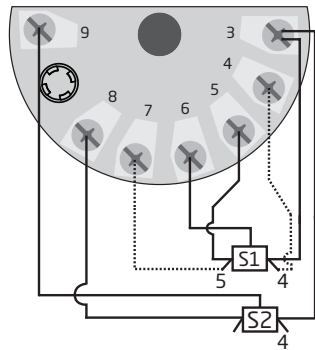

# Schéma de principe

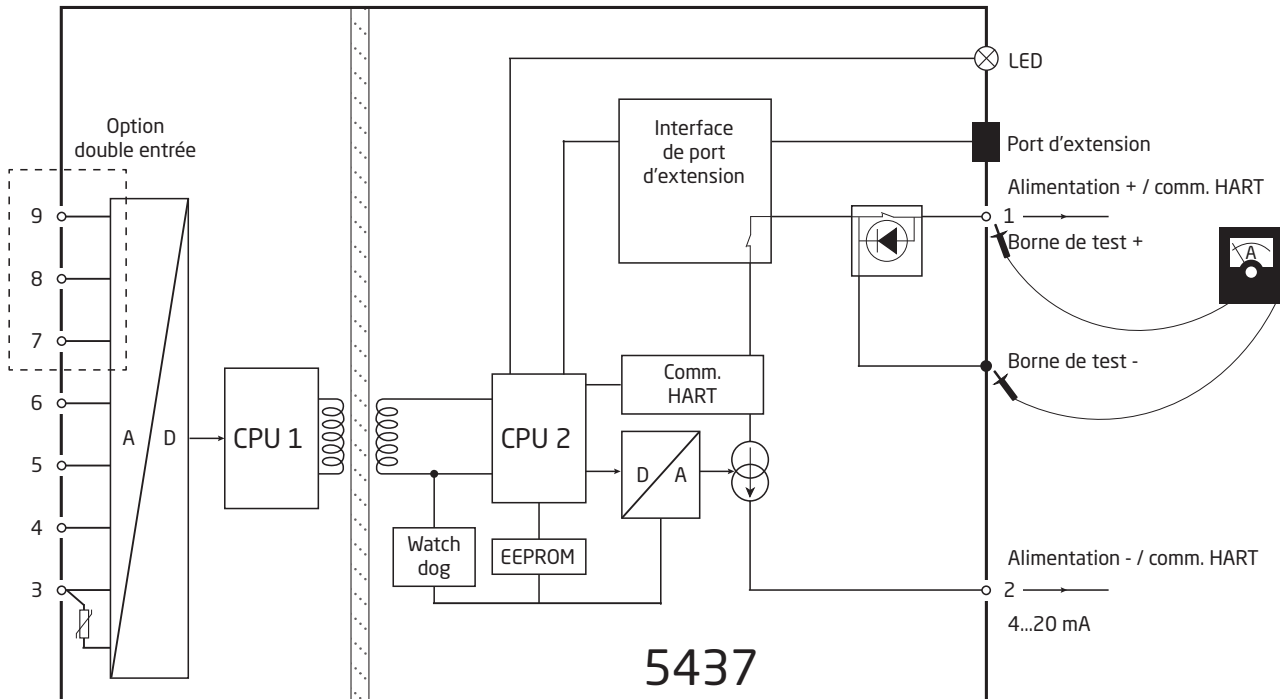

## Configuration

**5437 peut être configuré de 4 façons différentes:**

1. Avec l'interface de communication de PR electronics A/S: Loop Link et le logiciel de configuration par PC: PReset.
2. Avec un modem HART et le logiciel de configuration par PC: PReset.
3. Avec une pockette HART et le driver DDL de PR electronics A/S.
4. Via un système de gestion de contrôle-process de type DCS, PACTWare, etc.

### 1: Loop Link

Pour la configuration, veuillez vous référer au schéma ci-dessous et les fonctions help dans PReset. Loop Link est maintenant approuvé pour configurer des équipements installés en zone explosible (Ex).

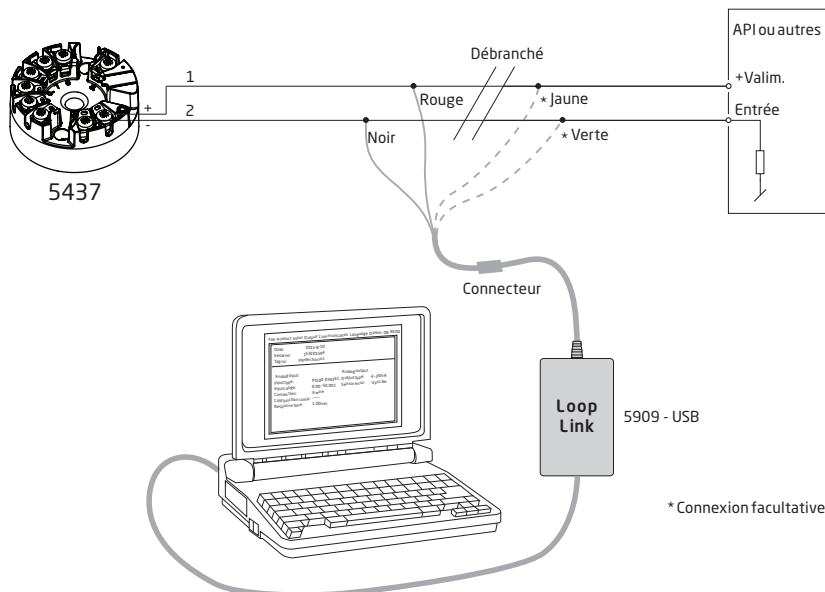

## 2: Modem HART

Pour la configuration, veuillez vous référer au schéma ci-dessous et les fonctions help dans PReset.

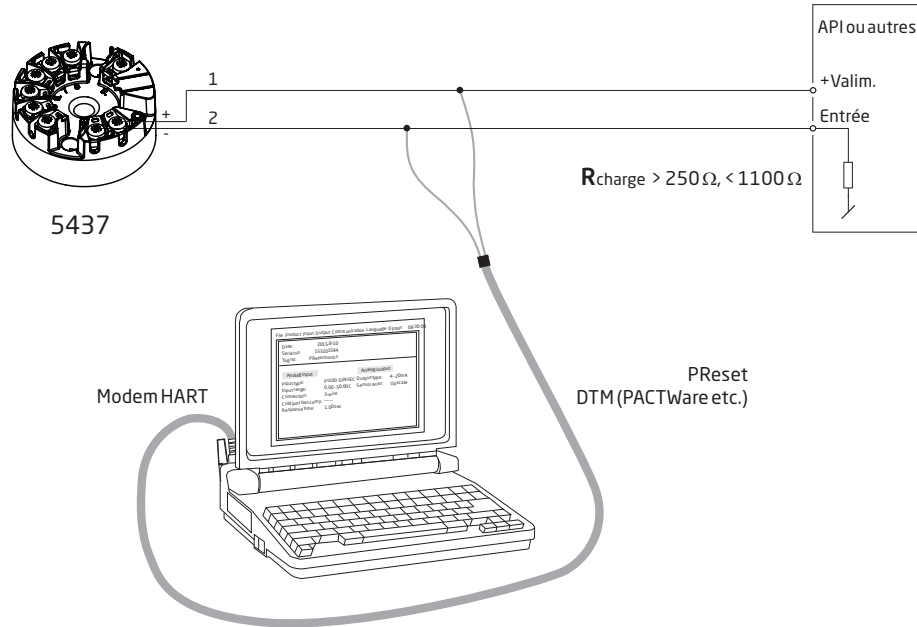

## 3: Pockette HART

Pour la programmation, veuillez-vous référer au schéma ci-dessous. Pour avoir accès à des commandes propre au produit, la pockette HART doit être chargée avec les drivers 5437 DD. Disponible sur commande auprès de HART Foundation, ou auprès de PR electronics.

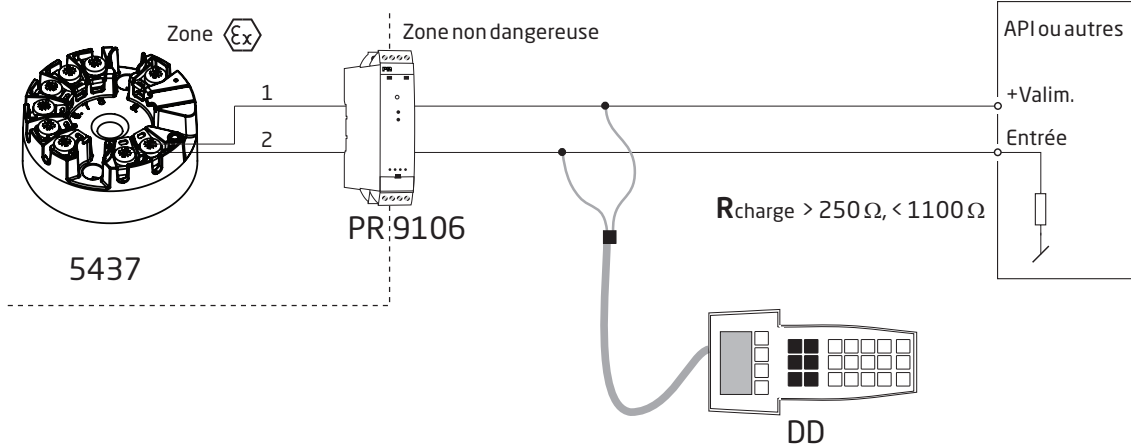

#### 4: Systèmes de gestion de contrôle-process

Supporte à la fois EDD et la technologie FDT/DTM, permettant la configuration et la surveillance via les systèmes DCS / Asset Management Systems et autres systèmes supportés comme Pactware.

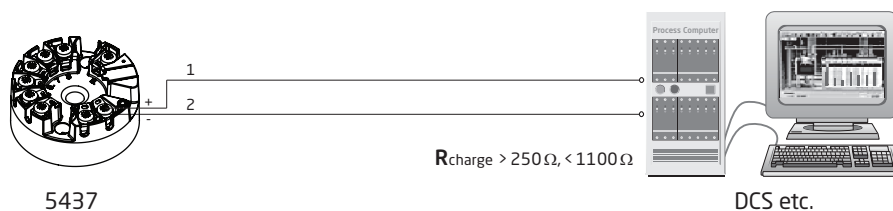

### Raccordement des transmetteurs en mode multipoint

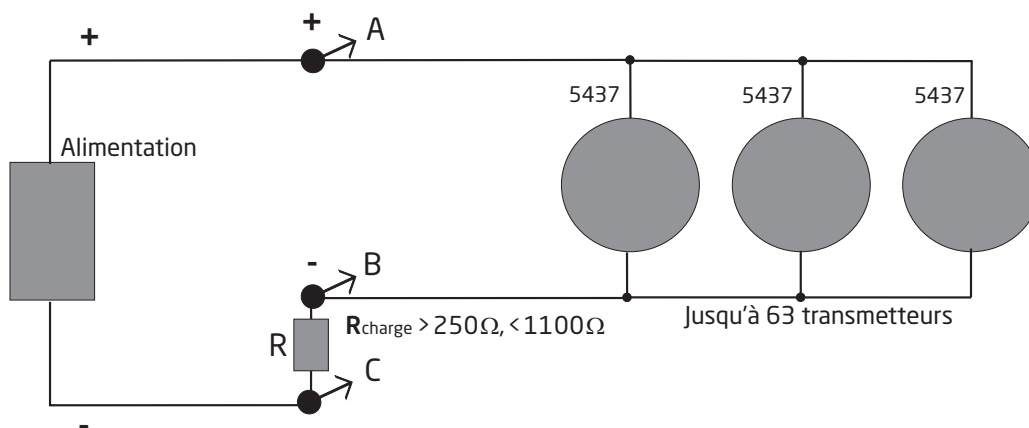

- La communication est faite avec soit une pockette HART ou un modem HART.
- La pokette HART ou le modem HART peuvent être raccordés entre AB ou BC.
- En mode HART 7 sur une communication numérique deux fils, la sortie de 63 transmetteurs maximum peut être connectée en parallèle.
- Avant d'être raccordé, chaque transmetteur doit être configuré avec une adresse unique d'interrogation allant de 1 à 63. Si deux transmetteurs sont configurés avec la même adresse, les deux seront exclus. Les transmetteurs doivent être configurés en mode multipoint (avec un signal de sortie fixe de 4 mA). La valeur maximale du courant dans la boucle est alors de 252 mA.
- Le logiciel de configuration PReset peut configurer individuellement le transmetteur pour le mode multipoint et lui fournir une adresse d'interrogation unique.



## Caractéristiques CEM - immunité

Port	Phénomène	Norme d'essai	IEC 61326-2-3, EN 61326-1 Environnement industriel		NAMUR NE21 : 2007		IEC 61326-3-1		E10		Spécifications standard PR	
			Valeur d'essai	Critère	Valeur d'essai	Critère	Valeur d'essai pour fonction de Sécurité	Critère	Valeur d'essai	Critère	Valeur d'essai	Critère
Enceinte	ESD	IEC 61000-4-2	4 kV/8 kV Contact / Air	B	6 kV/8 kV Contact / Air	A	6 kV/8 kV Contact / Air	DS	6 kV/8 kV Contact / Air	B	6 kV/8 kV Contact / Air	A 1%
	Champ HF	IEC 61000-4-3	10 V/m: 80...1000 MHz 3 V/m: 1.4...2 GHz 1 V/m: 2...2,7 GHz	A	10 V/m: 80...2000 MHz 3 V/m: 2...2,7 GHz AM: 1 kHz 80%	A	20 V/m: 80...1000 MHz 10 V/m: 1.4...2 GHz 3 V/m: 2...6 GHz AM: 1 kHz 80%	DS	10 V/m: 80...2000 MHz AM: 1 kHz 80% Incrément 1% / 3 s	A	20 V/m: 80...1000 MHz 10 V/m: 1.4...2 GHz 3 V/m: 2...6 GHz AM: 1 kHz 80%	A 0,1%
Signal E/S	Champ magnétique	IEC 61000-4-8	30 A/m	A	100 A/m	A	30 A/m	DS	NA		30 A/m	A 0,1%
	Salve	IEC 61000-4-4	1 kV / 5 kHz	B	1 kV / 5 kHz	A	2 kV Durée x 5	DS	1 kV Période 300 ms Durée 15 ms Durée / polarité 5 s	B	2 kV Durée x 5	A 1,0%
	Surtension	IEC 61000-4-5	1 kV - Phase à terre	B	1 kV - Phase à terre	B	2 kV - Phase à terre Nombre d'impulsions x 3	DS	1 kV - Phase à terre 500 V - Différentielle	B	2 kV - Phase à terre 500 V - Différentiel Nombre d'impulsions x 3	B
	Conduction RF	IEC 61000-4-6	3 V: 150 kHz...80 MHz AM: 1 kHz 80%	A	10 V: 10 kHz...80 MHz AM: 1 kHz 80%	A	10 V: 150 kHz...80 MHz AM: 1 kHz 80%	DS	10 V: 10 kHz...80 MHz AM: 1 kHz 80% Incrément 1% / 3 s	A	10 V: 10 kHz...80 MHz AM: 1 kHz 80%	A 0,1%
	Conduction LF	IEC 61000-4-16	Non requis		Non requis		1...10 V: 1,5...15 kHz 10 V: 15...150 kHz	DS	Non requis		1...10 V: 1,5...15 kHz 10 V: 15...150 kHz	A 0,1%

- A: Pendant l'essai, niveau de performance conforme aux limites fonctionnelles.
- B: Pendant l'essai, une dégradation temporaire / perte de fonction / baisse de performance revient d'elle-même à niveau.
- C: Pendant l'essai, une dégradation temporaire / perte de fonction / baisse de performance nécessitant l'intervention d'un opérateur ou bien un redémarrage du système apparaît.

## Caractéristiques CEM - emission

Equipement Class B		Norme CISPR 22	
Perturbation	Méthode d'essai	Plage de fréquence	Limites
Radiation	Quasi-crête	30 à 230 MHz	30 dB ( $\mu\text{V}/\text{m}$ )
		230 à 1000 MHz	37 dB ( $\mu\text{V}/\text{m}$ )
Conduction	Quasi-crête	0,15...0,50 MHz	40 à 30 dB ( $\mu\text{A}$ )
	Moyenne		30 à 20 dB ( $\mu\text{A}$ )
	Quasi-crête	0,50 à 30 MHz	30 dB ( $\mu\text{A}$ )
	Moyenne		20 dB ( $\mu\text{A}$ )

E10 CISPR 16	
Plage de fréquence	Limites
10...150 kHz	96 à 50 dB ( $\mu\text{V}$ )
150...350 kHz	60 à 50 dB ( $\mu\text{V}$ )
350 kHz...30 MHz	50 dB ( $\mu\text{V}$ )

# ATEX Schémas d'installation 5437QA01-V5R0

Certificat ATEX  
Normes

DEKRA 16ATEX 0047X  
EN 60079-0 : 2012, A11 : 2013, EN 60079-11 : 2012,  
EN 60079-15 : 2010, EN 60079-7 : 2015

## Installation Ex ia

Règles à respecter pour une installation en sécurité des modules  
5431D.., 5434D.., 5435D.., 5437B.. et 5437D..

Marquage



II 1 G Ex ia IIC T6...T4 Ga or  
II 2(1) G Ex ib [ia Ga] IIC T6...T4 Gb  
II 1 D Ex ia IIIC Da  
I M1 Ex ia I Ma

Zone explosible

Zone 0, 1, 2, 20, 21, 22 et M1

Zone non explosible

**Borniers :**

**3,4,5,6,7,8,9**

U<sub>o</sub> : 7,2 Vcc

I<sub>o</sub> : 12,9 mA

P<sub>o</sub> : 23,3 mW

L<sub>o</sub> : 200 mH

C<sub>o</sub> : 13,5 µF

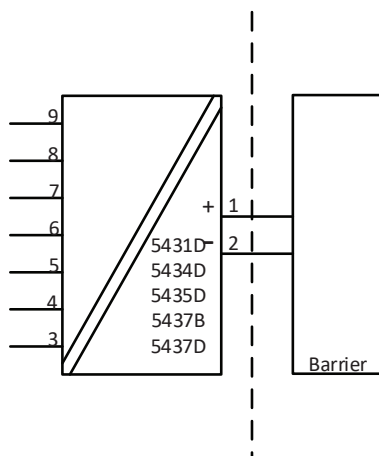

# Installation Ex ib

Zone explosible  
Zone 0, 1, 2,  
20, 21, 22 et M1

Zone explosible  
Zone 1

Zone non explosible

**Bornes :**  
**3,4,5,6,7,8,9**  
Uo : 7,2 Vcc  
Io : 12,9 mA  
Po : 23,3 mW  
Lo : 200 mH  
Co : 13,5 µF

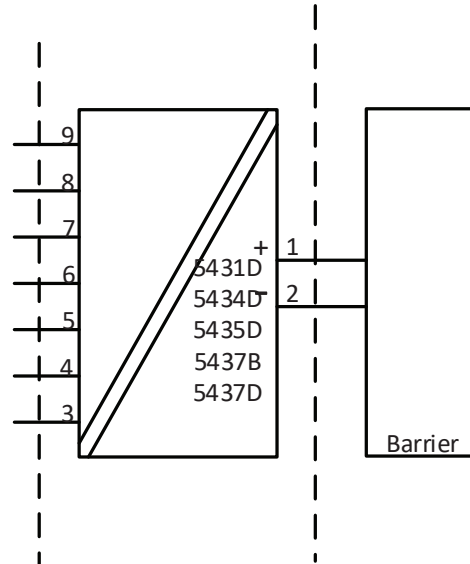

Bornes 1,2 Installation Ex ia et Ex ib Ui : 30 Vcc ; li : 120 mA ; Li : 0 µH ; Ci : 1,0 nF	Plage de température
Pi : 900 mW	T4 : -50 ≤ Ta ≤ 85°C T5 : -50 ≤ Ta ≤ 65°C T6 : -50 ≤ Ta ≤ 50°C
Pi : 750 mW	T4 : -50 ≤ Ta ≤ 85°C T5 : -50 ≤ Ta ≤ 70°C T6 : -50 ≤ Ta ≤ 55°C
Pi : 610 mW	T4 : -50 ≤ Ta ≤ 85°C T5 : -50 ≤ Ta ≤ 75°C T6 : -50 ≤ Ta ≤ 60°C

### **Notes d'installation générale**

L'année de la fabrication est indiquée dans les deux premiers chiffres dans le numéro de série.

Si l'enceinte se compose de matériaux non métalliques, ou si elle se compose d'un métal recouvert d'une couche de peinture d'une épaisseur de 0,2 mm (groupe IIC) de 2 mm (groupe IIB, IIA, I), ou toute autre épaisseur (groupe III), les décharges électrostatiques doivent être évitées.

Pour EPL Ga, si l'enceinte se compose d'aluminium, elle doit être installée de manière à exclure les sources d'inflammation dues aux étincelles d'impact et de friction.

La distance entre borniers, incluant les parties nues des fils, sera à 3 mm minimum de distance de toute pièce métallique susceptible d'être à la terre.  
Les bornes de test permettent de mesurer la boucle de courant directement, sans perturber la boucle de mesure. Le transmetteur doit être alimenté pendant l'utilisation des bornes de contrôle. Pour installation en zone dangereuse, seul un équipement certifié peut être utilisé.  
Si le transmetteur a été appliqué dans un type de protection Ex nA ou Ex ec, il ne peut plus être appliqué dans une installation de sécurité intrinsèque.

#### **Pour les installations dans les atmosphères potentiellement explosibles dues à la présence de gaz on doit observer ce qui suit :**

Le transmetteur doit être monté dans un boîtier DIN B conformément à DIN 43729, ou équivalent, assurant un degré d'étanchéité d'au moins IP 20 conformément à l'EN 60529.

Le boîtier doit convenir à l'application et être correctement installé.

#### **Pour les installations dans les atmosphères potentiellement explosibles dues à la présence de poussières combustibles on doit observer ce qui suit:**

Le transmetteur doit être monté dans un boîtier métallique DIN B conformément à DIN 43729, assurant un degré d'étanchéité d'au moins IP5X conformément à l'EN 60529. Le boîtier doit convenir à l'application et être correctement installé.  
Les raccords de câble et les bouchons doivent satisfaire aux mêmes exigences  
Pour EPL Da, la température de surface « T » de l'enceinte correspond à la température ambiante + 20 K pour une couche de poussière d'une épaisseur maximale de 5 mm.

#### **Pour les installations dans les mines, on doit observer ce qui suit:**

Le transmetteur doit être monté dans un boîtier métallique, assurant un degré d'étanchéité d'au moins IP54 conformément à l'EN 60529.  
Les boîtiers en aluminium ne sont pas autorisés dans les mines.  
Le boîtier doit convenir à l'application et être correctement installé.  
Les raccords de câble et les bouchons doivent satisfaire aux mêmes exigences

## **Installation Ex nA / Ex ec / Ex ic**

Certificat ATEX DEKRA 18ATEX0135X

Règles à respecter pour une installation en sécurité des modules 5431A., 5434A., 5435A. et 5437A..

Marquage



II 3 G Ex nA IIC T6...T4 Gc  
 II 3 G Ex ec IIC T6...T4 Gc  
 II 3 G Ex ic IIC T6...T4 Gc  
 II 3 D Ex ic IIIC Dc

Zone explosible  
 Zone 2 et 22

Zone non explosible

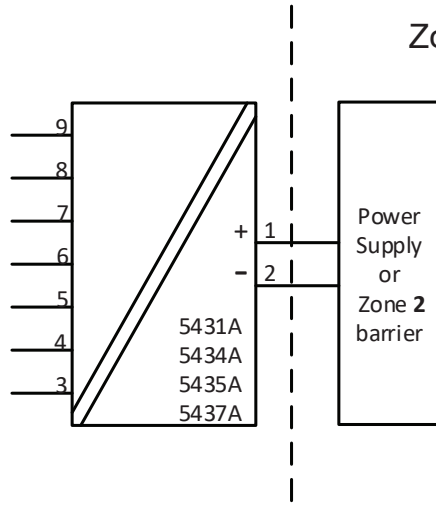

Bornes 1,2 Ex nA & ec	Bornes 1,2 Ex ic	Bornes 1,2 Ex ic	Plage de température
Vmax.= 37 Vcc	Ui = 37 Vcc Li = 0 µH Ci = 1,0 nF	Ui = 48 Vcc Pi = 851 mW Li = 0 µH Ci = 1,0 nF	T4 : -50 ≤ Ta ≤ 85°C T5 : -50 ≤ Ta ≤ 70°C T6 : -50 ≤ Ta ≤ 55°C
Vmax.= 30 Vcc	Ui = 30 Vcc Li = 0 µH Ci = 1,0 nF		T4 : -50 ≤ Ta ≤ 85°C T5 : -50 ≤ Ta ≤ 75°C T6 : -50 ≤ Ta ≤ 60°C

Bornes 3,4,5,6,7,8,9 Ex nA & Ex ec	Bornes 3,4,5,6,7,8,9 Ex ic
Vmax. = 7,2 Vcc	Uo : 7,2 Vcc Io : 12,9 mA Po : 23,3 mW Lo : 200 mH Co : 13,5 µF

### **Notes d'installation générale**

Si l'enceinte se compose de matériaux non métalliques, ou si elle se compose d'un métal recouvert d'une couche de peinture d'une épaisseur de 0,2 mm (groupe IIC) de 2 mm (groupe IIB, IIA, I), ou toute autre épaisseur (groupe III), les décharges électrostatiques doivent être évitées.

Pour une température ambiante  $\geq 60^{\circ}\text{C}$ , il faut utiliser des câbles résistant aux températures élevées avec une capacité nominale d'au moins 20 K au-dessus de la température ambiante.

Le boîtier doit convenir à l'application et être correctement installé.

La distance entre borniers, incluant les parties nues des fils, sera à 3 mm minimum de distance de toute pièce métallique susceptible d'être à la terre.

La connexion 'TEST' ne peut être appliquée que lorsque la zone est sûre, ou si le circuit d'alimentation / de sortie et le multimètre appliqué sont à sécurité intrinsèque.

### **Pour les installations dans les atmosphères potentiellement explosibles dûes à la présence de gaz on doit observer ce qui suit :**

Le transmetteur doit être monté dans un boîtier assurant un degré d'étanchéité d'au moins IP54 conformément à l'EN 60079-0.

De plus, le boîtier aura un degré de pollution de degré 2 ou mieux selon EN 60664-1.

Les raccords de câble et les bouchons doivent satisfaire aux mêmes exigences

### **Pour les installations dans les atmosphères potentiellement explosibles dû à la présence de poussières combustibles on doit observer ce qui suit :**

Pour EPL Dc, la température de surface « T » de l'enceinte correspond à la température ambiante + 20 K pour une couche de poussière d'une épaisseur maximale de 5 mm.

Dans le cas où le transmetteur reçoit un signal de sécurité intrinsèque de type "ic" et interface un signal de sécurité intrinsèque de type "ic" (par exemple un équipement passif), le transmetteur doit être monté dans un boîtier métallique DIN B conformément à DIN 43729, ou équivalent, assurant un degré d'étanchéité d'au moins IP54 conformément à l'EN 60079-0.

Les raccords de câble et les bouchons doivent satisfaire aux mêmes exigences

Dans le cas où le transmetteur reçoit un signal du type "nA" ne produisant pas d'étincelles, ou qu'il a une interface avec un signal qui ne produit pas d'étincelles, le transmetteur doit être monté dans un boîtier assurant un degré d'étanchéité d'au moins IP54 conformément à l'EN 60079-0, et en conformité avec le type de protection Ex tD, ou Ex t.

Les raccords de câble et les bouchons doivent satisfaire aux mêmes exigences

# IECEX Installation drawing 5437QI01-V5R0

IECEX Certificate IECEx DEK 16.0029X

Standards: IEC60079-0:2011, IEC60079-11:2011,  
IEC60079-15:2010, IEC60079-7:2015

For safe installation of the 5431D..,5434D.., 5435D.. and 5437D.. the following must be observed.

Marking Ex ia IIC T6...T4 Ga or  
Ex ib [ja Ga] IIC T6...T4 Gb  
Ex ia IIIC Da  
Ex ia I Ma

## Ex ia Installation

Hazardous Area  
Zone 0, 1, 2, 20, 21, 22 and M1

Unclassified Area

**Terminal:**  
**3,4,5,6,7,8,9**  
Uo: 7.2 VDC  
Io: 12.9 mA  
Po: 23.3 mW  
Lo: 200 mH  
Co: 13.5µF

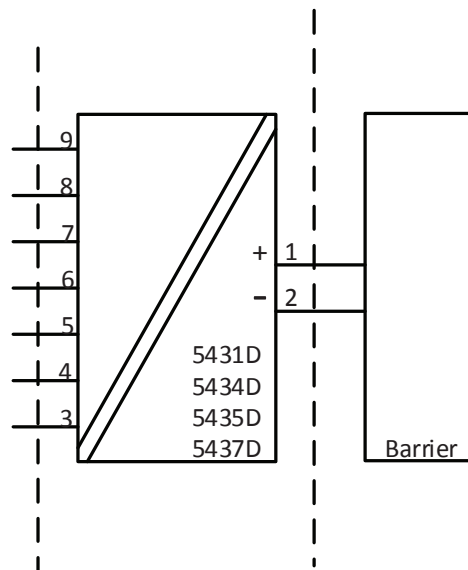



# Ex ib Installation

Hazardous Area  
Zone 0, 1, 2,  
20, 21, 22 and Ma

Hazardous Area  
Zone 1

Unclassified Area

**Terminal:**  
**3,4,5,6,7,8,9**  
Uo: 7.2 VDC  
Io: 12.9 mA  
Po: 23.3 mW  
Lo: 200 mH  
Co: 13.5µF

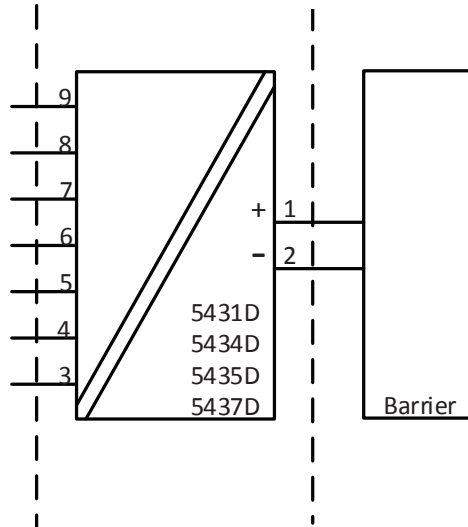

Terminal 1,2 Ex ia and Ex ib installation	Temperature Range
Ui: 30 VDC; li: 120 mA; Li: 0 µH; Ci: 1.0nF	
Pi: 900 mW	T4: $-50 \leq Ta \leq 85^{\circ}\text{C}$ T5: $-50 \leq Ta \leq 65^{\circ}\text{C}$ T6: $-50 \leq Ta \leq 50^{\circ}\text{C}$
Pi: 750 mW	T4: $-50 \leq Ta \leq 85^{\circ}\text{C}$ T5: $-50 \leq Ta \leq 70^{\circ}\text{C}$ T6: $-50 \leq Ta \leq 55^{\circ}\text{C}$
Pi: 610 mW	T4: $-50 \leq Ta \leq 85^{\circ}\text{C}$ T5: $-50 \leq Ta \leq 75^{\circ}\text{C}$ T6: $-50 \leq Ta \leq 60^{\circ}\text{C}$

## General installation instructions

If the enclosure is made of non-metallic materials or is made of metal having a paint layer thicker than 0,2 mm (group IIC), or 2 mm (group IIB, IIA, I), or any thickness (group III), electrostatic charges shall be avoided.

For EPL Ga, if the enclosure is made of aluminum, it must be installed such, that ignition sources due to impact and friction sparks are excluded

The distance between terminals, inclusive the wires bare part, shall be at least 3 mm separated from any earthed metal.

The test pins allow measurement of loop current directly while maintaining loop integrity. Power must be connected to the transmitter when using the test pins. For hazardous area installation, only certified test equipment may be used.

If the transmitter was applied in type of protection Ex nA or Ex ec, it may afterwards not be applied for intrinsic safety.

### **For installation in a potentially explosive gas atmosphere, the following instructions apply:**

The transmitter shall be mounted in an enclosure form B according to DIN43729 or equivalent that is providing a degree of protection of at least IP20 according to IEC60529.

The enclosure shall be suitable for the application and correctly installed.

### **For installation in a potentially explosive dust atmosphere, the following instructions apply:**

The transmitter shall be mounted in a metal enclosure form B according to DIN43729 or equivalent that is providing a degree of protection of at least IP5X according to IEC60529. The enclosure shall be suitable for the application and correctly installed.

Cable entry devices and blanking elements shall fulfill the same requirements.

For EPL Da, The surface temperature of the enclosure, for a dust layer with a maximum thickness of 5mm, is the ambient temperature +20 K.

### **For installation in mines the following instructions apply:**

The transmitter shall be mounted in a metal enclosure that is providing a degree of protection of at least IP54 according to IEC60529.

Aluminum enclosures are not allowed for mines.

The enclosure shall be suitable for the application and correctly installed.

Cable entry devices and blanking elements shall fulfill the same requirements.

## Ex nA / Ex ec / Ex ic Installation

For safe installation of the 5431A.., 5434A.., 5435A.. and 5437A.. the following must be observed.

Marking	Ex nA IIC T6...T4 Gc
	Ex ec IIC T6...T4 Gc
	Ex ic IIC T6...T4 Gc
	Ex ic IIIC Dc

Hazardous Area  
Zone 2 and 22

Unclassified Area

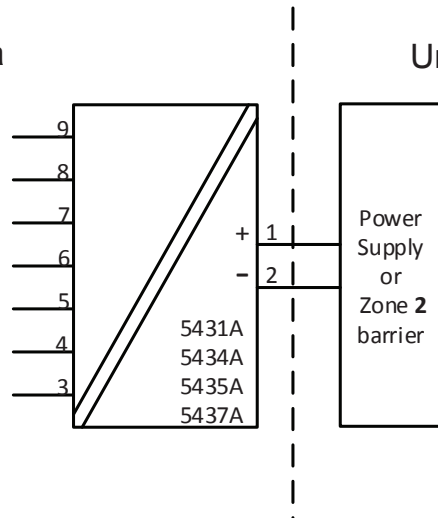

Terminal 1,2 Ex nA & ec	Terminal 1,2 Ex ic	Terminal 1,2 Ex ic	Temperature Range
Vmax= 37 VDC	Ui = 37 VDC Li = 0 µH Ci = 1.0 nF	Ui = 48 VDC Pi = 851 mW Li = 0 µH Ci = 1.0 nF	T4: -50 ≤ Ta ≤ 85°C T5: -50 ≤ Ta ≤ 70°C T6: -50 ≤ Ta ≤ 55°C
Vmax= 30 VDC	Ui = 30 VDC Li = 0 µH Ci = 1.0 nF		T4: -50 ≤ Ta ≤ 85°C T5: -50 ≤ Ta ≤ 75°C T6: -50 ≤ Ta ≤ 60°C

Terminal 3,4,5,6,7,8,9 Ex nA & Ex ec	Terminal 3,4,5,6,7,8,9 Ex ic
Vmax = 7.2VDC	Uo: 7.2 VDC Io: 12.9 mA Po: 23.3 mW Lo: 200 mH Co: 13.5µF

**General installation instructions**

If the enclosure is made of non-metallic materials, or if it is made of metal having a paint layer thicker than 0,2 mm (group IIC), or 2 mm (group IIB, IIA, I), or any thickness (group III), electrostatic charges shall be avoided.

For an ambient temperature ≥ 60°C, heat resistant cables shall be used with a rating of at least 20 K above the ambient temperature.

The enclosure shall be suitable for the application and correctly installed

The distance between terminals, inclusive the wires bare part, shall be at least 3 mm separated from any earthed metal.

'TEST' connection, may only be applied when the area is safe, or if supply / output circuit and the applied current meter are intrinsically safe.

**For installation in a potentially explosive gas atmosphere, the following instructions apply:**

The transmitter shall be installed in an enclosure providing a degree of protection of not less than IP54 in accordance with IEC 60079-0, which is suitable for the application and correctly installed e.g. in an enclosure that is in type of protection Ex n or Ex e. Additionally, the area inside the enclosure shall be pollution degree 2 or better as defined in IEC60664-1.

Cable entry devices and blanking elements shall fulfill the same requirements.

**For installation in a potentially explosive dust atmosphere, the following instructions apply:**

For EPL Dc, the surface temperature "T" of the enclosure, for a dust layer with a maximum thickness of 5 mm, is the ambient temperature +20 K.

If the transmitter is supplied with an intrinsically safe signal "ic" and interfaces an intrinsically safe signal "ic" (e.g. a passive device), the transmitter shall be mounted in a metal enclosure form B according to DIN 43729 or equivalent that provides a degree of protection of at least IP54 according to IEC60079-0.

Cable entry devices and blanking elements shall fulfill the same requirements.

If the transmitter is supplied with a non-sparking signal "nA", or interfaces a non-sparking signal, the transmitter shall be mounted in an enclosure, providing a degree of protection of at least IP54 according to IEC60079-0, and in conformance with type of protection Ex tD, or Ex t.

Cable entry devices and blanking elements shall fulfill the same requirements.

# CSA Installation drawing 5437QC01-V4R0

CSA Certificate 70066266

## Division 1 / Ex ia, Intrinsic Safe Installation

For safe installation of the 5431D.,5434D., 5435D.. and 5437D.. the following must be Observed.

Marking Class I Division 1, Group A,B,C,D  
 Class I, Zone 0: Ex/AEx ia IIC T6...T4  
 Ex/AEx ia IIC T6...T4  
 Ex/AEx ib [ia] IIC T6...T4

Hazardous Area  
 CL I, Div 1 GP ABCD or  
 CL I, Zone 0

**Terminal:**  
**3,4,5,6,7,8,9**  
 Uo: 7.2 VDC  
 Io: 12.9 mA  
 Po: 23.3 mW  
 Lo: 200 mH  
 Co: 13.5µF

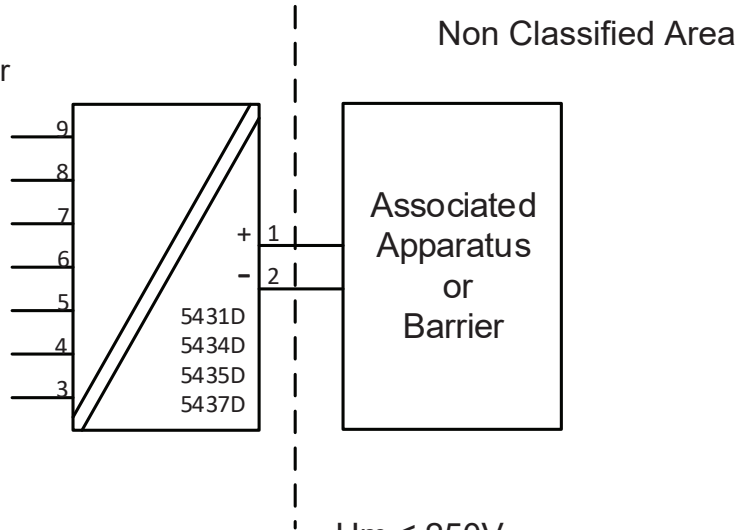

$U_m \leq 250V$   
 $V_{oc} \text{ or } U_o \leq V_{max} \text{ or } U_i$   
 $I_{sc} \text{ or } I_i \leq I_{max} \text{ or } I_i$   
 $P_o \leq P_{max} \text{ or } P_i$   
 $C_a \text{ or } C_o \geq C_i + C_{cable}$   
 $L_a \text{ or } L_o \geq L_i + L_{cable}$

Terminal 1,2 Ex ia, Div1 Ui: 30 VDC; li: 120 mA Li:0 µH; Ci:1.0nF	Temperature Range
Pi: 900 mW	T4: -50 ≤ Ta ≤ 85°C T5: -50 ≤ Ta ≤ 70°C T6: -50 ≤ Ta ≤ 55°C
Pi: 750 mW	T4: -50 ≤ Ta ≤ 85°C T5: -50 ≤ Ta ≤ 75°C T6: -50 ≤ Ta ≤ 60°C

### IS Installation instructions

- Install in accordance with the US the National Electrical Code (NEC) or for Canada the Canadian Electrical Code (CEC).
- The transmitter must be installed in a suitable enclosure to meet installation codes stipulated in the Canadian Electrical Code (CEC) or for US the National Electrical Code (NEC).
- To establish Class II and Class III, Division 1 or IIIC ratings, the equipment shall be installed in an enclosure that is approved for use in Class II and Class III hazardous (classified) locations.
- If the enclosure is made of non-metallic materials or of painted metal, electrostatic charging shall be avoided.
  
- Use supply wires with a rating of at least 5 K above the ambient temperature.

WARNING: Substitution of components may impair intrinsic safety  
AVERTISSEMENT : La substitution de composants peut nuire à la sécurité intrinsèque

## Division 2 / Ex nA, Non Incendive Installation

For safe installation of the 5431A., 5434A., 5435A.. and 5437A.. the following must be observed.

Marking            Class I, Division 2, Groups A, B, C, D  
                      Class I, Zone 2: Ex/AEx nA IIC T6...T4  
                      Ex nA IIC T6...T4  
                      Class I, Zone 2: Ex/AEx nA [ic] IIC T6...T4  
                      Ex nA [ic] IIC T6...T4

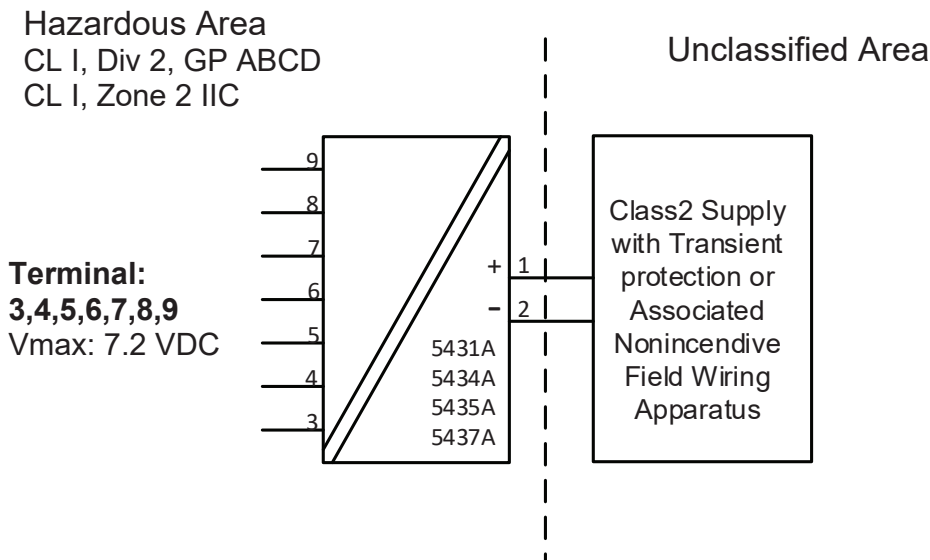

<b>Terminal 1,2</b>	<b>Temperature Range</b>
<b>Ex nA</b>	
Supply voltage: max. 37 VDC	T4: $-50 \leq T_a \leq 85^\circ\text{C}$ T5: $-50 \leq T_a \leq 70^\circ\text{C}$ T6: $-50 \leq T_a \leq 55^\circ\text{C}$
Supply voltage: max. 30 VDC	T4: $-50 \leq T_a \leq 85^\circ\text{C}$ T5: $-50 \leq T_a \leq 75^\circ\text{C}$ T6: $-50 \leq T_a \leq 60^\circ\text{C}$

### NI Installation instructions

- The transmitter must be installed in an enclosure providing a degree of protection of at least IP54 according to IEC60529 that is suitable for the application and is correctly installed. Cable entry devices and blanking elements shall fulfill the same requirements.
- If the enclosure is made of non-metallic materials or of painted metal, electrostatic charging shall be avoided.
- Use supply wires with a rating of at least 5 K above the ambient temperature.

WARNING: Substitution of components may impair suitability for Class I, Division 2  
 AVERTISSEMENT : La substitution de composants peut nuire à l'aptitude à la Classe I, Division 2

WARNING: Do not disconnect equipment unless power has been switched off or the area is known to be safe.

AVERTISSEMENT : Ne débranchez pas l'équipement sauf si l'alimentation a été coupée ou si la zone est connue pour être sûre.

### Non Incendive field wiring installation

The non incendive field Wiring Circuit concept allows interconnection of Nonincendive Field wiring Apparatus with Associated Nonincendive Field Wiring Apparatus or Associated Intrinsically Safe Apparatus or Associated Apparatus not specially examined in combination as a system using any of the wiring methods permitted for unclassified locations,  $V_{oc} < V_{max}$ ,  $C_a \geq C_i + C_{cable}$ ,  $L_a \geq L_i + L_{cable}$ .

<b>Terminal 1,2</b>	<b>Temperature Range</b>
<b>Non Incendive Field wiring parameters</b>	
$V_{max} = 30 \text{ VDC}$ , $C_i = 1 \text{ nF}$ , $L_i = 0$	T4: $-50 \leq T_a \leq 85^\circ\text{C}$ T5: $-50 \leq T_a \leq 75^\circ\text{C}$ T6: $-50 \leq T_a \leq 60^\circ\text{C}$

Functional Ratings:

$U_{nom} \leq 30 \text{ VDC}$ ;  $I_{nom} \leq 3.5 - 23 \text{ mA}$

# FM Installation drawing 5437QF01-V5R0

FM Certificates FM16CA0146X and FM16US0287X

## Division1 / Zone 0, Intrinsic Safe Installation

For safe installation of the 5431D..,5434D.., 5435D.. and 5437D.. the following must be observed.

Marking: CL I, Div 1, Gp A,B,C,D  
 CL I, Zone 0 AEx ia IIC, T6...T4  
 CL I, Zone 1 [0] AEx ib [ja] IIC,T6...T4  
 Ex ia IIC, T6...T4 Ga  
 Ex ib [ja Ga] IIC, T6...T4 Gb

**Hazardous Area**  
 CL I, Div 1, GP ABCD  
 CL I, Zone 0 IIC

Non Classified Area

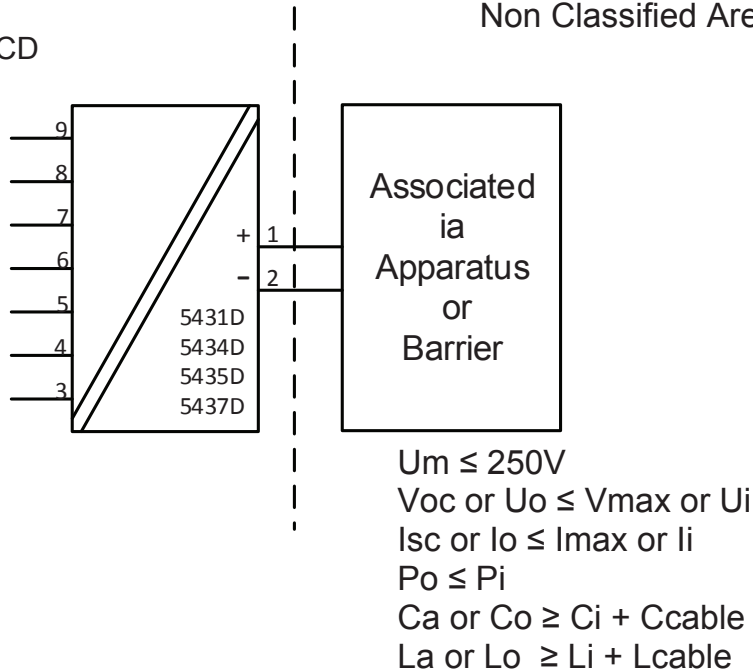

**Terminal:**  
**3,4,5,6,7,8,9**  
 Uo: 7.2 VDC  
 Io: 12.9 mA  
 Po: 23.3 mW  
 Lo: 200 mH  
 Co: 13.5 µF

Terminal 1,2	Temperature Range
AEx/Ex ia IIC, T6...T4 Ga; CL I, Div 1, Gp ABCD, T6...T4;	
Ui: 30 VDC; li: 120 mA Pi: 900 mW Li:0 µH; Ci:1.0 nF	T4: -50 ≤ Ta ≤ 85°C T5: -50 ≤ Ta ≤ 70°C T6: -50 ≤ Ta ≤ 55°C
Ui: 30 VDC; li: 100 mA Pi: 750 mW Li:0 µH; Ci:1.0 nF	T4: -50 ≤ Ta ≤ 85°C T5: -50 ≤ Ta ≤ 75°C T6: -50 ≤ Ta ≤ 60°C



# Zone 0 / Zone 1, Intrinsic Safe Installation

Hazardous Area  
CL I, Zone 0 IIC

Hazardous Area  
CL I, Zone 1 IIC

Non Classified Area

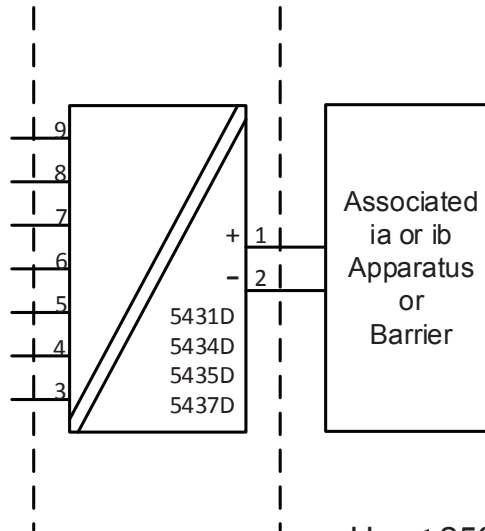

**Terminal:**  
**3,4,5,6,7,8,9**  
 Uo: 7.2 VDC  
 Io: 12.9 mA  
 Po: 23.3 mW  
 Lo: 200 mH  
 Co: 13.5 µF

Um ≤ 250V  
 Voc or Uo ≤ Vmax or Ui  
 Isc or Io ≤ Imax or Ii  
 Po ≤ Pi  
 Ca or Co ≥ Ci + Ccable  
 La or Lo ≥ Li + Lcable

Terminal 1,2	Temperature Range
Ex ib [ ia Ga ] IIC T6...T4 Gb; Ui: 30 VDC; li: 120 mA Pi: 900 mW Li:0 µH; Ci:1.0nF	T4: -50 ≤ Ta ≤ 85°C T5: -50 ≤ Ta ≤ 70°C T6: -50 ≤ Ta ≤ 55°C
Ui: 30 VDC; li: 100 mA Pi: 750 mW Li:0 µH; Ci:1.0 nF	T4: -50 ≤ Ta ≤ 85°C T5: -50 ≤ Ta ≤ 75°C T6: -50 ≤ Ta ≤ 60°C

### IS installation instructions

- Install in accordance with the US the National Electrical Code (NEC) or for Canada the Canadian Electrical Code (CEC).
- Equipment that is FM-approved for intrinsic safety may be connected to barriers based on the ENTITY CONCEPT. This concept permits interconnection of approved transmitters, meters and other devices in combinations which have not been specifically examined by FM, provided that the agency's criteria are met. The combination is then intrinsically safe, if the entity concept is acceptable to the authority having jurisdiction over the installation.
- The entity concept criteria are as follows:  
The intrinsically safe devices, other than barriers, must not be a source of power. The maximum voltage  $U_i$  ( $V_{max}$ ) and current  $I_i$  ( $I_{max}$ ), and maximum power  $P_i$  ( $P_{max}$ ), which the device can receive and remain intrinsically safe, must be equal to or greater than the voltage ( $U_o$  or  $V_{oc}$  or  $V_t$ ) and current ( $I_o$  or  $I_{sc}$  or  $I_t$ ) and the power  $P_o$  which can be delivered by the barrier.
- The sum of the maximum unprotected capacitance ( $C_i$ ) for each intrinsically device and the interconnecting wiring must be less than the capacitance ( $C_a$ ) which can be safely connected to the barrier.
- The sum of the maximum unprotected inductance ( $L_i$ ) for each intrinsically device and the interconnecting wiring must be less than the inductance ( $L_a$ ) which can be safely connected to the barrier.
- The entity parameters  $U_o, V_{oc}$  or  $V_t$  and  $I_o, I_{sc}$  or  $I_t$ , and  $C_a$  and  $L_a$  for barriers are provided by the barrier manufacturer.
- The transmitter must be installed in a suitable enclosure to meet installation codes stipulated in the Canadian Electrical Code (CEC) or for US the National Electrical Code (NEC).
- If the enclosure is made of non-metallic materials or of painted metal, electrostatic charging shall be avoided.
- Use supply wires with a rating of at least 5 K above the ambient temperature.

WARNING: Substitution of components may impair intrinsic safety

AVERTISSEMENT: la substitution de composants peut nuire à la sécurité intrinsèque

## Division 2 / Zone 2, Non Sparking Installation

For safe installation of the 5431A.., 5434A.., 5435A.. and 5437A.. the following must be observed.

Marking	Class I, Division 2, GP A,B,C,D T6...T4
	Class I, Zone 2 AEx nA IIC, T6...T4 Gc
	Class I, Zone 2 Ex nA IIC, T6...T4 Gc
	NIFW, CL I, Div 2, GP A,B,C,D

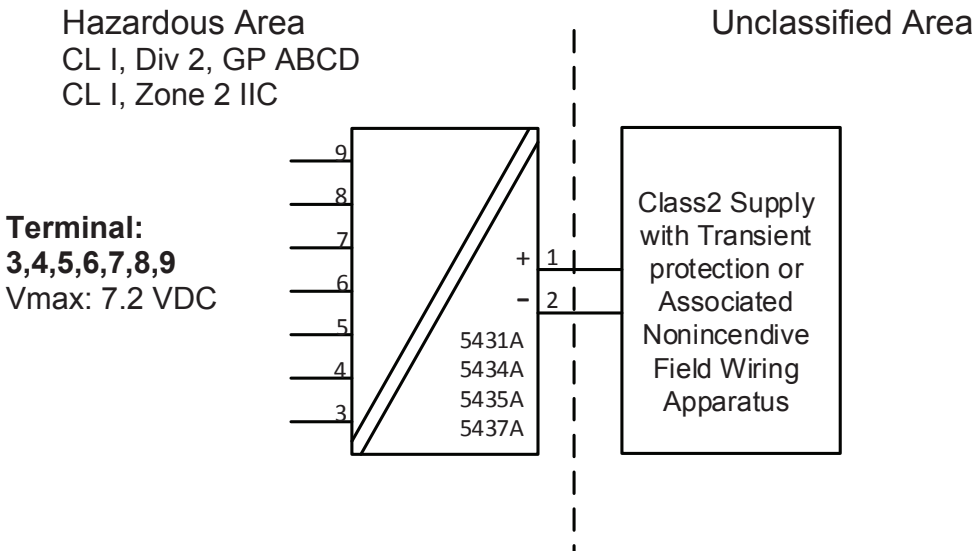

Terminal 1,2 AEx/Ex nA IIC T6..T4 Gc	Temperature Range
Supply voltage: max 37 VDC	T4: $-50 \leq Ta \leq 85^{\circ}\text{C}$ T5: $-50 \leq Ta \leq 70^{\circ}\text{C}$ T6: $-50 \leq Ta \leq 55^{\circ}\text{C}$
Supply voltage: max 30 VDC	T4: $-50 \leq Ta \leq 85^{\circ}\text{C}$ T5: $-50 \leq Ta \leq 75^{\circ}\text{C}$ T6: $-50 \leq Ta \leq 60^{\circ}\text{C}$

### NI Installation instructions

- The transmitter must be installed in an enclosure providing a degree of protection of at least IP54 according to IEC60529 that is suitable for the application and is correctly installed. Cable entry devices and blanking elements shall fulfill the same requirements.
- If the enclosure is made of non-metallic materials or of painted metal, electrostatic charging shall be avoided.
- Use supply wires with a rating of at least 5 K above the ambient temperature.

WARNING: Substitution of components may impair suitability for Class I, Division 2  
 AVERTISSEMENT: la substitution de composants peut nuire à la sécurité intrinsèque

WARNING: Do not disconnect equipment unless power has been switched off or the area is known to be safe.

AVERTISSEMENT: Ne débranchez pas l'équipement sauf si l'alimentation a été coupée ou si la zone est connue pour être sûre.

## Non Incendive Field Wiring installation

The non incendive field Wiring Circuit concept allows interconnection of Nonincendive Field wiring Apparatus with Associated Nonincendive Field Wiring Apparatus or Associated Intrinsically Safe Apparatus or Associated Apparatus not specially examined in combination as a system using any of the wiring methods permitted for unclassified locations,  $V_{oc} < V_{max}$ ,  $C_a \geq C_i + C_{cable}$ ,  $L_a \geq L_i + L_{cable}$ .

<b>Terminal 1,2</b> <b>Non Incendive Field Wiring parameters</b>	<b>Temperature Range</b>
$V_{max} = 30 \text{ VDC}$ , $C_i = 1\text{nF}$ , $L_i = 0$	T4: $-50 \leq T_a \leq 85^\circ\text{C}$ T5: $-50 \leq T_a \leq 75^\circ\text{C}$ T6: $-50 \leq T_a \leq 60^\circ\text{C}$

Functional Ratings:

$U_{nom} \leq 30 \text{ VDC}$ ;  $I_{nom} \leq 3.5 - 23 \text{ mA}$

# Instalação INMETRO 5437QB01-V3R0

INMETRO Certificado DEKRA 16.0008X

Normas: ABNT NBR IEC60079-0:2013, ABNT NBR IEC60079-11:2013  
ABNT NBR IEC60079-15:2012

Para a instalação segura do 5431D.., 5434D.., 5435D.. e 5437D.. os seguintes pontos devem ser observados:

NOTAS                      Ex ia IIC T6...T4 Ga ou  
                                 Ex ib [ia Ga] IIC T6...T4 Gb  
                                 Ex ia IIIC Da  
                                 Ex ia I Ma

## Instalação Ex ia

Área Classificada

Zone 0, 1, 2, 20, 21, 22 e M1

Área Não classificada

**Terminais:**  
**3,4,5,6,7,8,9**  
Uo: 7.2 VDC  
Io: 12.9 mA  
Po: 23.3 mW  
Lo: 200 mH  
Co: 13.5µF

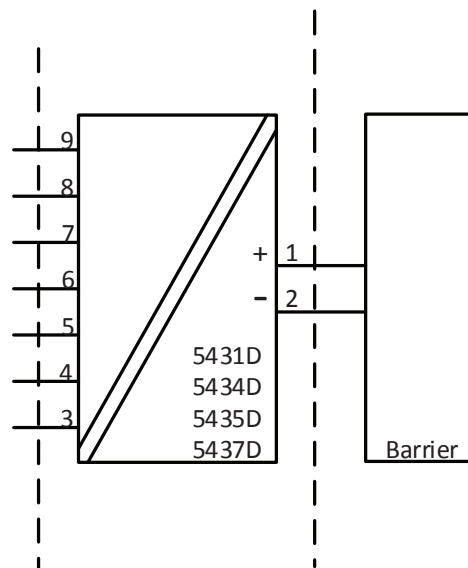

# Instalação Ex ib

Área Classificada  
Zonas 0, 1, 2,  
20, 21, 22 e Ma

Área Classificada  
Zona 1

Área Não Classificada

**Terminais:**  
**3,4,5,6,7,8,9**  
Uo: 7.2 VDC  
Io: 12.9 mA  
Po: 23.3 mW  
Lo: 200 mH  
Co: 13.5µF

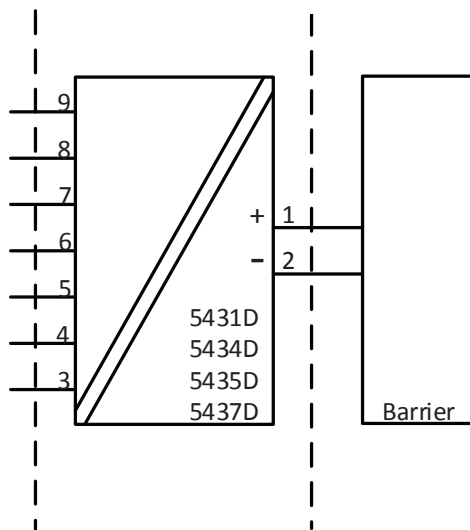

Terminais 1,2	Faixas de Temperaturas
<b>Instalações Ex ia e Ex ib</b> Ui: 30 VDC; li: 120 mA; Li: 0 µH; Ci: 1.0nF	
Pi: 900 mW	T4: $-50 \leq Ta \leq 85^{\circ}\text{C}$ T5: $-50 \leq Ta \leq 65^{\circ}\text{C}$ T6: $-50 \leq Ta \leq 50^{\circ}\text{C}$
Pi: 750 mW	T4: $-50 \leq Ta \leq 85^{\circ}\text{C}$ T5: $-50 \leq Ta \leq 70^{\circ}\text{C}$ T6: $-50 \leq Ta \leq 55^{\circ}\text{C}$
Pi: 610 mW	T4: $-50 \leq Ta \leq 85^{\circ}\text{C}$ T5: $-50 \leq Ta \leq 75^{\circ}\text{C}$ T6: $-50 \leq Ta \leq 60^{\circ}\text{C}$

### **Instruções Gerais de Instalação**

Se o gabinete é feito de alumínio, deve ser então instalado desta forma, em eventos de raras incidentes, as fagulhas oriundas de fontes de ignições devido ao impacto e fricções, são evitados.

Se o gabinete é feito de material não-metálico ou metal pintado, cargas eletrostáticas devem ser evitadas.

A distância entre terminais, fios inclusivos não isolados, deve ser separada por pelo menos 3 mm de qualquer metal aterrado.

Os pinos de testes para medição devem permitir os testes de *loop* de corrente mantendo a integridade do *loop*. A energia deve estar conectada ao transmissor quando for usado os pinos de teste. Para instalações em áreas classificadas deve ser utilizado somente equipamentos certificados.

Se o transmissor foi aplicado no tipo de proteção Ex nA, não pode ser aplicado para segurança intrínseca.

### **Para instalações com uma atmosfera de gás potencialmente explosiva, a seguinte instrução se aplicará:**

O transmissor deverá ser montado em um gabinete de formato tipo B de acordo com a norma DIN43729 ou equivalente que possibilita um grau mínimo de proteção IP20 de acordo com a ABNT NBR IEC60529.

O gabinete deve ser adequado para a aplicação e instalado corretamente.

### **Para instalação em uma atmosfera de poeira potencialmente explosiva, as seguintes instruções se aplicarão:**

O transmissor deverá ser montado em um gabinete de metal de formato B de acordo com a DIN43729 ou equivalente que possibilita um grau mínimo de proteção IP5X de acordo com a ABNT NBR IEC60529.

O gabinete deve ser adequado para a aplicação e instalado corretamente.

Os dispositivos de entrada de cabos e os elementos espaçadores devem satisfazer os mesmos requisitos.

A temperatura máxima da superfície externa do gabinete é 20 K mais quente do que a máxima temperatura ambiente.

### **Para instalações em Minas, as instruções abaixo se aplicam:**

O transmissor deverá ser montado em um gabinete de metal que possibilita um grau mínimo de proteção IP54 de acordo com a ABNT NBR IEC60529

Gabinetes de Alumínio não são permitidos para instalações em Minas.

O gabinete deve ser adequado para a aplicação e instalado corretamente.

Os dispositivos de entrada de cabos e os elementos espaçadores devem satisfazer os mesmos requisitos

# Instalações Ex nA / Ex ic

Para instalações seguras do 5431A., 5434A., 5435A.. e 5437A.. as seguintes instruções devem ser observadas

Notas                      Ex nA IIC T6...T4 Gc  
                                  Ex ic IIC T6...T4 Gc  
                                  Ex ic IIIC Dc

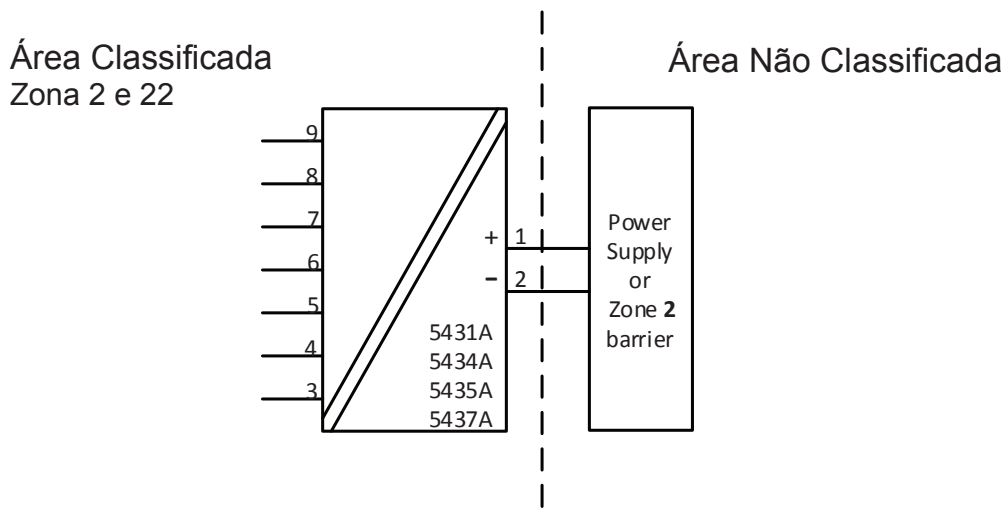

Terminais 1,2 Ex nA & ec	Terminais 1,2 Ex ic	Terminais 1,2 Ex ic	Faixa de Temperatura
Vmax= 37 VDC	U <sub>i</sub> = 37 VDC L <sub>i</sub> = 0 µH C <sub>i</sub> = 1.0 nF	U <sub>i</sub> = 48 VDC P <sub>i</sub> = 851 mW L <sub>i</sub> = 0 µH C <sub>i</sub> = 1.0 nF	T4: -50 ≤ Ta ≤ 85°C T5: -50 ≤ Ta ≤ 70°C T6: -50 ≤ Ta ≤ 55°C
Vmax= 30 VDC	U <sub>i</sub> = 30 VDC L <sub>i</sub> = 0 µH C <sub>i</sub> = 1.0 nF		T4: -50 ≤ Ta ≤ 85°C T5: -50 ≤ Ta ≤ 75°C T6: -50 ≤ Ta ≤ 60°C

Terminais 3,4,5,6,7,8,9 Ex nA e Ex ec	Terminais 3,4,5,6,7,8,9 Ex ic
Vmax = 7.2VDC	U <sub>o</sub> : 7.2 VDC I <sub>o</sub> : 12.9 mA P <sub>o</sub> : 23.3 mW L <sub>o</sub> : 200 mH C <sub>o</sub> : 13.5µF



**Instruções gerais de instalação:**

Se o gabinete é feito de material não-metálico ou metal pintado, carga eletrostática deverá ser evitada. Para uma temperatura ambiente  $\geq 60^{\circ}\text{C}$ , cabos resistentes a aquecimento deverão ser usados com classificação de no mínimo 20 K acima da temperatura ambiente.

O gabinete deve ser adequado para a aplicação e instalado corretamente.

A temperatura máxima da superfície externa do gabinete é 20 K mais quente do que a máxima temperatura ambiente.

A distância entre terminais, fios inclusivos não isolados, deve ser separada por pelo menos 3 mm de qualquer metal aterrado.

A conexão TESTE, deve ser utilizado somente quando a área é segura, ou quando a fonte / circuito de saída e o medidor de corrente aplicado seja do tipo intrinsecamente seguro.

**Para instalações em uma atmosfera de gás potencialmente explosiva, as instruções abaixo e aplicação:**

O transmissor deverá ser instalado em um gabinete que possibilita um grau de proteção de no mínimo IP54 de acordo com a ABNT NBR IEC 60079-0.

Em adição, o gabinete deverá possibilitar um grau de poluição interna de 2 ou melhor, como definido na ABNT NBR IEC60664-1.

Os dispositivos de entrada de cabos e os elementos espaçadores devem satisfazer os mesmos requisitos

**Para a instalação em uma atmosfera de poeira potencialmente explosiva, as seguintes instruções se aplicam:**

A temperatura da superfície do invólucro é igual à temperatura ambiente mais 20 K, para uma camada de pó, com uma espessura de até 5 mm.

Se o transmissor de temperatura é alimentado com o sinal de segurança intrínseca "ic" e faz com um sinal de segurança intrínseco "ic" (exemplo de um dispositivo passivo), o transmissor deverá ser montado em um gabinete de metal de forma B de acordo com a DIN 43729 ou equivalente que possibilite um grau de proteção de no mínimo IP54 de acordo com a ABNT NBR IEC60079-0.

Se o transmissor é alimentado com um sinal anti-faísca "nA", ou faz interface com um sinal anti-faísca, o transmissor deverá ser montado em um gabinete que, possibilite uma proteção mínima do tipo IP54 de acordo com a ABNT NBR IEC60079-0, e em conformidade com o tipo de proteção Ex tD, ou Ex t.

Os dispositivos de entrada de cabos e os elementos espaçadores devem satisfazer os mesmos requisitos

# NEPSI Installation drawing 5437QN01-V1R0

NEPSI 证书 GYJ18.1054X

防爆标志为 Ex ia IIC T4~ T6 Ga  
 Ex ib [ia Ga] IIC T4~ T6 Gb  
 Ex ic IIC T4/T5/T6 Gc  
 Ex nA [ic Gc] IIC T4~T6 Gc  
 Ex iaD 20 T80°C/T95°C/T130°C  
 Ex ibD [iaD 20] 21 T80°C/T95°C/T130°C

## 二、产品使用注意事项

1. 变送器的使用环境温度范围、温度组别与安全参数的关系如下表所示:

接线端子	防爆等级	环境温度	温度组别	安全参数
1, 2	ia, ib iaD, ibD	(-50~+50)°C	T6/T80°C	U <sub>i</sub> =30 V I <sub>i</sub> =120 mV P <sub>i</sub> =900 mW L <sub>i</sub> ≈0 C <sub>i</sub> =1 nF
		(-50~+65)°C	T5/T95°C	
		(-50~+85)°C	T4/T130°C	U <sub>i</sub> =30 V I <sub>i</sub> =120 mV P <sub>i</sub> =750 mW L <sub>i</sub> ≈0 C <sub>i</sub> =1 nF
		(-50~+55)°C	T6/T80°C	
		(-50~+70)°C	T5/T95°C	U <sub>i</sub> =30 V I <sub>i</sub> =120 mV P <sub>i</sub> =610 mW L <sub>i</sub> ≈0 C <sub>i</sub> =1 nF
		(-50~+85)°C	T4/T130°C	
		(-50~+60)°C	T6/T80°C	U <sub>i</sub> =37 V L <sub>i</sub> ≈0 C <sub>i</sub> =1 nF 或 C <sub>i</sub> =1 nF
		(-50~+75)°C	T5/T95°C	
	(-50~+85)°C	T4/T130°C	U <sub>i</sub> =30 V L <sub>i</sub> ≈0 C <sub>i</sub> =1 nF	
	ic	(-50~+55)°C		T6
		(-50~+70)°C	T5	
		(-50~+85)°C	T4	
		(-50~+60)°C	T6	
		(-50~+75)°C	T5	
(-50~+85)°C		T4		
1, 2	nA	(-50~+55)°C	T6	U <sub>max</sub> =37 V
		(-50~+70)°C	T5	
		(-50~+85)°C	T4	
		(-50~+60)°C	T6	U <sub>max</sub> =30 V
		(-50~+75)°C	T5	
		(-50~+85)°C	T4	
3, 4, 5, 6, 7, 8, 9	ia, ib, ic	(-50~+85)°C		U <sub>o</sub> =7.2 V I <sub>o</sub> =12.9 mA P <sub>o</sub> =23.3 mW L <sub>o</sub> =200 mH C <sub>o</sub> =13.5 μF

2. 变送器必须与已经通过防爆认证的关联设备配套/传感器共同组成本安防爆系统方可用于爆炸性危险场所。其系统接线必须同时遵守本产品、所配关联设备和传感器的使用说明书要求，接线端子不得接错。

3. 用户不得自行更换该产品的零部件，应会同产品制造商共同解决运行中出现的故障，以杜绝损坏现象的发生。

4. 用户在安装、使用和维护变送器时，须同时严格遵守产品使用说明书和下列标准：

GB 3836.13-2013 爆炸性环境 第13部分：设备的修理、检修、修复和改造

GB 3836.15-2000 爆炸性气体环境用电气设备 第15部分：危险场所电气安装（煤矿除外）

GB 3836.16-2006 爆炸性气体环境用电气设备 第16部分：电气装置的检查和维护（煤矿除外）

GB 3836.18-2010 爆炸性环境第18部分：本质安全系统

GB 3836.20-2010 爆炸性环境第20部分：设备保护级别（EPL）为Ga级的设备

GB 50257-2014 电气装置安装工程爆炸和火灾危险环境电气装置施工及验收规范

GB 12476.2-2010 可燃性粉尘环境用电气设备 第2部分：选型和安装

GB 15577-2007 粉尘防爆安全规程

## Appendix A: Diagnostics overview

Incident Description	Description	LED reaction	Analog Output Reaction	NE-107 Class	User action	Error #
The device variable mapped to PV (and analog out put current) is beyond its operating limits.	Primary Value Out Of Limits	Flashing Red	Enters configured Value	Maintenance required	Reconnect or repair sensor	0
Any other device variable is beyond its operating limits.	Non-Primary Value Out Of Limits	Flashing Red	No impact	Maintenance required	Reconnect or repair sensor	1
The loop current has reached the Current Output Upper Limit (UL) or Output Lower Limit (LL) as configured with command #147, and is no longer corresponding to the PV value.	Loop Current Saturated	Flashing Red	Enters configured Value	If output range check is enabled: Failure otherwise Maintenance required	Reconnect or repair sensor	2
The analogue output current is being simulated or disabled.	Loop Current Fixed	Flashing Red	Enters configured Value	Function check	N.A.	3
The configuration has changed since this bit was last cleared (seen from same master type, Primary- or Secondary Master).	Configuration Changed	No Impact	No impact	N.A.	N.A.	6
A sensor error (broken/shorted sensor) is detected on Input 1	Primary Input 1 error	Flashing Red	Enters configured Value	If no backup input is available and mapped to PV, then failure otherwise maintenance required.	Reconnect or repair sensor	10
A sensor error (broken/shorted sensor) is detected on Input 2. This is only possible if Input type 2 is <> "None"	Primary Input 2 error (only if Input 2 is enabled)	Flashing Red	Enters configured Value	If no backup input is available and mapped to PV, then failure otherwise maintenance required.	Reconnect or repair sensor	11
A sensor error (broken/shorted sensor) is detected on the CJC measurement used for Input 1	CJC for Input 1 error (only if used)	Flashing Red	Enters configured Value	If no backup input is available and mapped to PV, then failure otherwise maintenance required.	Reconnect or repair sensor	12
A sensor error (broken/shorted sensor) is detected on the CJC measurement used for Input 2	CJC for Input 2 error (only if used)	Flashing Red	Enters configured Value	If no backup input is available and mapped to PV, then failure otherwise maintenance required.	Reconnect or repair sensor	13
The difference between measurements on Input 1 and Input 2 is outside the configured sensor drift limit	Dual Input: Sensor drift alarm (only if enabled)	Flashing Red	Enters configured Value	if sensor drift = error => failure otherwise maintenance required.	Reconnect or repair sensor	14
A sensor error (broken/shorted) is detected on the primary sensor, backup sensor is in use	Dual Input: Backup sensor OK, main sensor error	No Impact	No impact	Maintenance required	Reconnect or repair sensor	15
A sensor error (broken/shorted) is detected on the backup sensor, primary sensor only is available	Dual Input: Backup sensor error, main sensor OK	No Impact	No impact	Maintenance required	Reconnect or repair sensor	16
Configuration is temporarily invalid < 3 seconds, e.g. while downloading parameters	Configuration not supported by device	Flashing Red	Value is held (freeze)	Failure	N.A.	17

Incident Description	Description	LED reaction	Analog Output Reaction	NE-107 Class	User action	Error #
Configuration is temporary invalid > 3 seconds, e.g. if download is paused	Configuration not supported by device	Lights Red	Safe State	Failure	Correct and/or re-send the configuration	18
The device is operated outside its specified temperature range	Internal electronics temperature alarm	Flashing Red	No impact	Out of specification	Check operating temperature	19
The device is operated outside its specified temperature range in SIL mode	Internal electronics temperature alarm	Lights Red	Safe State	Failure	Check operating temperature	20
Power is applied but still too low	Minimum supply voltage not reached	Off	Safe State	Function check	Check power supply (at output terminals). If the error is persistent send in the device for repair	21
The device is transitioning to SIL mode, or have failed to do so	Attempting or failed to enter SIL mode	Lights Red	Safe State	Function check	The SIL configuration must be validated or normal operation must be re-selected	22
An unrecoverable error occurred in the internal communication to the Input CPU	Error in communication with Input CPU	Lights Red	Safe State	Failure	Reset or re-power the device. If the error is persistent send in the device for repair	23
An unrecoverable error occurred in the Input CPU	Input CPU reconfiguration failed	Lights Red	Safe State	Failure	Reset or re-power the device. If the error is persistent send in the device for repair	24
The device is operated below its specified voltage supply range	Supply voltage too low	Lights Red	Safe State	Failure	Check power supply (at output terminals). Reset or re-power the device. If the error is persistent send in the device for repair	25
The read back loop current differs from the calculated output current	Loop current read back error	Lights Red	Safe State	Failure	Check power supply (at output terminals). Reset or re-power the device. If the error is persistent send in the device for repair	26
The device is operated above its specified voltage supply range	Supply voltage too high	Lights Red	Safe State	Failure	Check power supply (at output terminals). Reset or re-power the device. If the error is persistent send in the device for repair	27
The configuration in the NVM has become inconsistent	Error in data verification after writing to EEPROM	Lights Red	Safe State	Failure	Correct and/or re-send the configuration. If the error is persistent send the device to repair	28
The configuration in the NVM has become inconsistent	CRC16 error in cyclic test of EEPROM	Lights Red	Safe State	Failure	Correct and/or re-send the configuration. If the error is persistent send the device to repair	29
An unrecoverable error occurred in the internal communication to the EEPROM	Error in EEPROM communication	Lights Red	Safe State	Failure	Reset or re-power the device. If the error is persistent send in the device for repair	30
An unrecoverable memory error occurred in the internal main CPU	CRC16 error in cyclic test of program code in FLASH	Lights Red	Safe State	Failure	Reset or re-power the device. If the error is persistent send in the device for repair	31
An exception error occurred in the main CPU program execution	Exception error during code execution	Lights Red	Safe State	Failure	Reset or re-power the device. If the error is persistent send in the device for repair	32
The main program was reset unintentionally due to a stuck up	Watchdog Reset Executed	Lights Red	Safe State	Failure	Correct and/or re-send the configuration. If the error is persistent send the device to repair	33
Sensor error is detected on the internal temperature sensor	Internal RTD sensor error	Lights Red	Safe State	Failure	Reset or re-power the device. If the error is persistent send in the device for repair	34
An unrecoverable memory error occurred in the internal main CPU	CRC16 error in cyclic test of safe-domain RAM contents	Lights Red	Safe State	Failure	Reset or re-power the device. If the error is persistent send in the device for repair	35

Incident Description	Description	LED reaction	Analog Output Reaction	NE-107 Class	User action	Error #
An exception error occurred in the main CPU program execution	Stack integrity error	Lights Red	Safe State	Failure	Reset or re-power the device. If the error is persistent send in the device for repair	36
An unrecoverable memory error occurred in the internal main CPU	CRC16 error in factory data in FLASH	Lights Red	Safe State	Failure	Reset or re-power the device. If the error is persistent send in the device for repair	37
An unrecoverable memory error occurred in the internal main CPU	RAM cell error	Lights Red	Safe State	Failure	Reset or re-power the device. If the error is persistent send in the device for repair	38
An unrecoverable memory error occurred in the internal main CPU	Safe domain RAM integrity error	Lights Red	Safe State	Failure	Reset or re-power the device. If the error is persistent send in the device for repair	39
An unrecoverable memory error occurred in the internal input CPU	CRC16 error in input CPU configuration	Lights Red	Safe State	Failure	Reset or re-power the device. If the error is persistent send in the device for repair	40
A critical measurement error is detected on internal voltage reference	Drift error, reference voltage FVR	Flashing Red	Safe State	Failure	Reconnect or repair sensor. If the error is persistent send in the device for repair	41
A critical measurement error is detected on internal voltage reference	Drift error, reference voltage VREF	Flashing Red	Safe State	Failure	Reconnect or repair sensor. If the error is persistent send in the device for repair	42
A critical measurement error is detected on Input 1	Drift error, primary Input 1	Flashing Red	Safe State	Failure	Reconnect or repair sensor. If the error is persistent send in the device for repair	43
A critical measurement error is detected on Input 2	Drift error, primary Input 2	Flashing Red	Safe State	Failure	Reconnect or repair sensor. If the error is persistent send in the device for repair	44
A critical measurement error is detected on the ground measurement	Drift error, ground voltage offset to terminal 3	Flashing Red	Safe State	Failure	Reconnect or repair sensor. If the error is persistent send in the device for repair	45
The device is in simulation mode and one or more of its Device Variables are not representative of the process	Device Variable Simulation Active	No Impact	No impact	N.A.	N.A.	46

## Historique du document

La liste ci-dessous vous indique les notes de révisions de ce document.

<b>Rev. ID</b>	<b>Date</b>	<b>Notes</b>
101	1817	Lancement initial du produit
102	1908	Approbation marine reçue Appendix A mise à jour
103	1924	Version 5437B ajoutée Nouveau schéma d'installation ATEX

# Nous sommes à vos côtés, *aux quatre coins de la planète*

**Bénéficiez d'une assistance où que vous soyez**

Tous nos produits sont couverts par un service d'expertise et une garantie de 5 ans. Pour chaque produit que vous achetez, vous bénéficiez d'une assistance et de conseils techniques personnalisés, de services au quotidien, de réparations sans frais pendant la période de garantie et d'une documentation facilement accessible.

Notre siège social est implanté au Danemark et nous disposons de filiales et de partenaires agréés dans le monde entier. Nous sommes une entreprise locale avec

une portée mondiale. Cela signifie que nous sommes toujours à vos côtés et que nous connaissons parfaitement vos marchés locaux. Nous nous engageons à vous donner entière satisfaction et à offrir **DES PERFORMANCES À VOTRE SERVICE** aux quatre coins de la planète.

Pour de plus amples informations sur notre programme de garantie ou pour rencontrer un représentant commercial dans votre région, consultez le site [prelectronics.com](http://prelectronics.com).



# Bénéficiez dès aujourd'hui *DE PERFORMANCES À VOTRE SERVICE*

Leader sur le marché des technologies, PR electronics s'est donné pour mission de rendre les process industriels plus sûrs, plus fiables et plus efficaces. Notre objectif est resté le même depuis notre création en 1974 : améliorer sans cesse nos compétences centrales et proposer des technologies haute précision toujours plus innovantes et garantissant une faible consommation d'énergie. Cet engagement se traduit par de nouvelles normes pour les produits capables de communiquer avec les points de mesure des process de nos clients, de les surveiller et d'y connecter leurs systèmes de contrôle propres.

Nos technologies brevetées et innovantes témoignent du travail investi dans nos centres de R&D et de notre parfaite compréhension des attentes et des process de nos clients. Les principes qui guident notre action sont la simplicité, l'engagement, le courage et l'excellence, avec l'ambition d'offrir à certaines des plus grandes entreprises au monde **DES PERFORMANCES À LEUR SERVICE.**