



**brennenstuhl®**

\_ smart technology.



LICHT 2021  
LIGHT 2022



# Seit über 60 Jahren Qualität und Erfahrung

## Quality and experience for over 60 years

### Qualität und Innovation

#### Quality and innovation

Seit über 60 Jahren begleitet unser Familienunternehmen diesen Anspruch bei der Entwicklung neuer Produkte. Millionenfach verkaufte Produkte jährlich verpflichten uns, hohe Anforderungen an das Design und die Funktion zu stellen. Qualität und die Sicherheit stehen dabei an erster Stelle und dies auf internationaler Ebene.

Die Erfolgsgeschichte der brennenstuhl®-Gruppe beginnt im Jahr 1958. Seither wachsen wir kontinuierlich und zählen heute weltweit zu den führenden Unternehmen im Bereich Elektronik und Elektrotechnik. Grundlage unseres Markterfolgs sind laufend neue Ideen, die wir in enger Zusammenarbeit mit unseren Kunden, in innovative Produkte umsetzen.

Zahlreiche nationale und internationale Patente schützen diese Innovationen und belegen unseren technischen Vorsprung. Jahrzehntelange Erfahrung und der hohe Anspruch an uns selbst gewährleisten die erstklassige Qualität der brennenstuhl®-Produkte.

For over 60 years, this claim has accompanied our family business in the development of new products. Millions of products sold every year oblige us to set high standards for design and function. Quality and safety are our top priorities, and this on an international level.

The success story of the brennenstuhl® Group began in 1958. Since then we have grown continuously and are now one of the world's leading companies in the field of electronics and electrical engineering. Our market success is based on a constant stream of new ideas which we turn into innovative products in close cooperation with our customers.

Numerous national and international patents protect these innovations and prove our technical lead. Decades of experience and the high standards we set ourselves guarantee the first-class quality of brennenstuhl® products.

### Unternehmens-Standorte

#### Company locations



**Hugo Brennenstuhl GmbH & Co. KG**  
Stammsitz/Headquarter Werk 1  
 **Tübingen**  
Deutschland / Germany



**Hugo Brennenstuhl GmbH & Co. KG**  
Stammsitz/Headquarter Werk 2  
 **Tübingen**  
Deutschland / Germany



**Brennenstuhl S.A.S.**  
 **Bernolsheim**  
Frankreich / France



**Lectra Technik AG**  
 **Baar**  
Schweiz / Switzerland



**Lectra Technik Ges.m.b.H.**  
 **Taufkirchen**  
Österreich / Austria

**Wir sind mit eigenem Service in folgenden Ländern vertreten:**  
**We are Represented with our own service in the following countries:**  
 Belgien / Belgium  
 Niederlande / Netherlands  
 Großbritannien / Great Britain  
 Schweden / Sweden  
 Italien / Italy  
 Tschechien / Czech Republic  
 Ungarn / Hungary  
 Spanien / Spain  
 Polen / Poland  
 Luxemburg / Luxembourg



# Hochwertige, Innovative Produkte

## High-quality, innovative products

### Made in Germany

### Made in Germany

„Made in Germany“ steht bei brennenstuhl® nicht nur für hervorragende Qualität und Sicherheit, sondern auch für den Ursprung des Familienunternehmens. Dieser ist der stetig wachsende Standort in der Universitätsstadt Tübingen - hier werden Produkte und Produktinnovationen entwickelt, hergestellt und unter hohen Standards im eigenen Qualitätsmanagement geprüft.

Gegründet als Familienunternehmen ist brennenstuhl® eine international agierende und bekannte Marke. In über 100 Ländern ist die breite Produktpalette bekannt. „Made in Germany“ oder „Engineered in Germany“ unterstreichen deshalb unseren Anspruch an sorgfältige Verarbeitung und qualitativ hochwertige Produkte.

At brennenstuhl®, „Made in Germany“ stands not only for outstanding quality and safety, but also for the origins of the family-owned company. This is the constantly growing location in the university town of Tübingen - this is where products and product innovations are developed, manufactured and tested under high standards in the company's own quality management.

Founded as a family business, brennenstuhl® is now an internationally active and well-known brand. The wide range of products is known in over 100 countries. „Made in Germany“ or „Engineered in Germany“ therefore underline our claim to careful workmanship and high-quality products.

### Herstellergarantie

### Manufacturer's guarantee

brennenstuhl® bietet auf gekennzeichnete Produkte eine Herstellergarantie von 3, 5 oder 10 Jahren ab Kaufdatum (Bitte Kassenbon als Nachweis aufbewahren).

Die Garantieleistung gilt nur für Material- oder Fabrikationsfehler bei sachgemäßer Verwendung des jeweiligen Produktes.

Die Garantie erlischt bei Fremdeingriff. Gesetzliche Rechte werden durch diese Garantie nicht eingeschränkt. Mitgelieferte Akkus, Batterien und Leuchtmittel sind von der Herstellergarantie ausgeschlossen.

brennenstuhl® offers a manufacturer's warranty of 3, 5 or 10 years from the date of purchase on labelled products (please keep the receipt as proof).

The guarantee only applies to material or manufacturing defects when the respective product is used properly.

The guarantee expires in the event of third-party intervention. Legal rights are not restricted by this guarantee. Batteries, rechargeable batteries and lamps supplied with the product are excluded from the manufacturer's warranty.





# ErP 2021 - Alle Informationen auf einen Blick!

## ErP 2021 - All the information at a glance!

### Was ist ErP 2021?

Die ErP 2021 ist eine neue EU-Verordnung für energieverbrauchende Produkte (E: Energy R: related P: Products). Sie definiert neue Anforderungen sowohl in technologischer Hinsicht als auch bzgl. der (Energieeffizienz-)Kennzeichnung. Für Lichtprodukte betrifft das konkret die beiden Verordnungen (EU) 2019/2020 und (EU) 2019/2015.

### Welche Produkte sind betroffen?

Alle netzbetriebenen Lichtprodukte von 60 bis 82.000 Lumen. Batterie- und akkubetriebene Produkte sind ausgenommen!

### Was ändert sich mit der ErP 2021?

Alle betroffenen Produkte erhalten bei brennenstuhl® eine neue Artikelnummer. Die Berechnungsbasis der Energieeffizienz-Klassen wurde umgestellt, deshalb gibt es auch ein neues Energieeffizienz-Label mit den Klassen A bis G (statt bisher A++ bis E). Beispielsweise wird ein Strahler der früher mit A++ klassifiziert war, mit der neuen Verordnung nur noch mit E klassifiziert.

### Wie unterstützen wir bei der Umstellung?

brennenstuhl® hat frühzeitig damit begonnen, die betroffenen Produkte sowie Verpackungen an die neuen ErP-Anforderungen anzupassen. Auf den Verpackungen sind alle geforderten Angaben vorhanden. Auf der Vorderseite werden der Nutzlichtstrom (lm) mit Angabe des Abstrahlwinkels, ein farbiger Pfeil mit der Energieeffizienz-Klasse sowie unser ErP 2021-Logo prominent platziert. Das Energieeffizienz-Label und eine Tabelle mit weiteren ausführlichen Daten finden sich auf der Rückseite wieder. Mit einem produktspezifischen QR-Code auf dem Label, sind alle ErP-relevanten Daten auf der EPREL-Datenbank der EU abrufbar.

### What is ErP 2021?

ErP 2021 is a new EU regulation for energy-using products (E: Energy R: related P: Products). It defines new requirements both in terms of technology and (energy efficiency) labelling. For lighting products, this specifically concerns the two regulations (EU) 2019/2020 and (EU) 2019/2015.

### Which products are affected?

All mains-powered lighting products from 60 to 82,000 lumens. Battery and accumulator-powered products are excluded!

### Was ändert sich mit der ErP 2021?

All affected products will receive a new article number at brennenstuhl®. The calculation basis for the energy efficiency classes has been changed, which is why there is also a new energy efficiency label with the classes A to G (instead of the previous A++ to E). For example, a floodlight that was previously classified as A++ is now only classified as E under the new regulation.

### How do we support the changeover?

brennenstuhl® started early to adapt the affected products and packaging to the new ErP requirements. All the required information is available on the packaging. The useful luminous flux (lm) with indication of the beam angle, a coloured arrow with the energy efficiency class as well as our ErP 2021 logo are prominently placed on the front. The energy efficiency label and a table with further detailed data can be found on the back. With a product-specific QR code on the label, all ErP-relevant data can be accessed on the EU's EPREL database.

# Die neuen Verpackungen der Licht-Produkte

## The new packaging of the lighting products



### Der Nutzlichtstrom

Bisher wurde der Gesamtlichtstrom ohne Winkel angegeben. Zukünftig wird der Nutzlichtstrom (lm), welcher nur einen gewissen Teil des Gesamtlichtstroms darstellt, und der Abstrahlwinkel ausgelobt.

### The useful luminous flux

Up to now, the total luminous flux was specified without the angle. In future, the useful luminous flux (lm), which is only a certain part of the total luminous flux, and the beam angle will be specified.

### EcoDesign ErP 2021

ErP 2021 konforme Produkte werden mit unserem „EcoDesign ErP 2021“-Logo ausgezeichnet.

### EcoDesign ErP 2021

ErP 2021 compliant products are awarded with our „EcoDesign ErP 2021“ logo.

### Pfeil Energieeffizienz-Klasse

Ein farbiger Pfeil direkt bei der Produktabbildung zeigt die ausgewiesene Energieeffizienz-Klasse in der entsprechenden Klassifizierung A - G.

### Arrow energy efficiency class

A coloured arrow directly next to the product image shows the indicated energy efficiency class in the corresponding classification A - G.

### Energieeffizienz-Label

Das neue Energieeffizienz-Label mit den Klassen A bis G, inkl. QR-Code zur EPREL-Datenbank und eine Datentabelle mit allen relevanten Daten.

### Energy efficiency label

The new energy efficiency label with classes A to G, incl. QR code to the EPREL database and a data table with all relevant data.

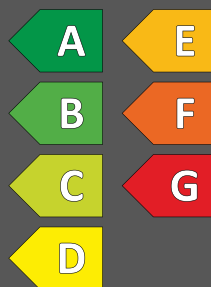

Die Umstellung auf die neuen Artikel erfolgt im Zeitraum Juli/August 2021. Alle für den stationären Handel erforderlichen Kennzeichnungen sind auf der Verpackung aufgedruckt. Ebenfalls werden alle erforderlichen Informationen wie das Energieeffizienz-Label, das Produktdatenblatt, Grafiken etc. zur Verfügung gestellt.

The changeover to the new articles will take place in the period July/ August 2021. All labels required for the stationary trade are printed on the packaging. Likewise, all necessary information such as the energy efficiency label, the product data sheet, graphics, etc. will be provided.

## Das neue und alte Energieeffizienz-Label im Vergleich, was ändert sich?

Wie das alte Energieeffizienz-Label informiert auch das neue über Eigenschaften der Energieeffizienz eines Geräts. Auf den ersten Blick sehen sich beide Labels ähnlich: Auf beiden markiert eine Skala von rot bis grün die Energieeffizienz des gekennzeichneten Geräts und auf beiden wird die Energieeffizienzklasse einem Buchstaben zugeordnet.

Beim neuen Energieeffizienz-Label für Licht-Produkte, das **ab dem 1. September 2021 gültig** ist, sucht man vergeblich nach den Klassen A+ bis A++. Diese wurden entfernt und in die Energieeffizienzklassen von A (beste) bis G (schlechteste) einkategorisiert. Ganz neu auf den Labels ist ein QR-Code, mit dem sich per Smartphone zusätzliche Informationen zum Produkt, aus der europäischen Produktdatenbank „EPREL“, abrufen lassen. Diese Informationen müssen von den Herstellern hinterlegt werden.

## The new and old energy efficiency label in comparison, what changes?

Like the old energy efficiency label, the new one also provides information about the energy efficiency characteristics of an appliance. At first glance, both labels look similar: On both, a scale from red to green marks the energy efficiency of the labelled appliance and on both, the energy efficiency class is assigned to a letter.

With the new energy efficiency label for lighting products, which will be valid from 1 September 2021, you will look in vain for the classes A+ to A++. These have been removed and categorised into energy efficiency classes from A (best) to G (worst). A brand new feature on the labels is a QR code that can be used to call up additional information on the product from the European product database „EPREL“ via smartphone. This information must be stored by the manufacturers.

### Altes Energieeffizienz-Label Old energy efficiency label



| Alt<br>Old | Lichtausbeute (lm/W)<br>Luminous efficacy (lm/W) | Neu<br>New |
|------------|--|------------|
|            | ≥ 210  | <b>A</b>   |
|            | 185 - 209  | <b>B</b>   |
|            | 160 - 184  | <b>C</b>   |
|            | 135 - 159  | <b>D</b>   |
| <b>A++</b> | 110 - 134  | <b>E</b>   |
| <b>A+</b>  | 85 - 109   | <b>F</b>   |
| <b>A</b>   | < 85   | <b>G</b>   |
| <b>B</b>   | < ~50  |            |
| <b>C</b>   | < ~20  |            |
| <b>D</b>   | < ~15  |            |
| <b>E</b>   | < ~13  |            |

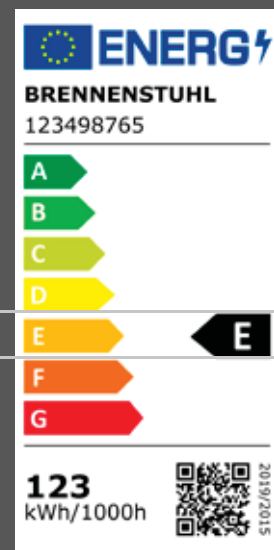

### Neues Energieeffizienz-Label New energy efficiency label

## Welche Pflichten haben die Händler?

Die Hersteller dürfen ab dem 01.09.2021 nur noch Produkte „in Verkehr bringen“ (bedeutet: an den Handel ausliefern), welche den neuen ErP-Anforderungen entsprechen, inklusive des neuen Energieeffizienz-Labels. Für den Handel gibt es eine Übergangsfrist bis zum 01. März 2023 (18 Monate), während dieser auch noch Produkte ohne bzw. mit alter Energieeffizienz-Kennzeichnung verkauft werden dürfen. Es besteht also kein akuter Handlungsbedarf für den Handel.

## What are the obligations of traders?

As of 01.09.2021, manufacturers may only „market“ (i.e. deliver to retailers) products that comply with the new ErP requirements, including the new energy efficiency label. For the trade, there is a transitional period until 1 March 2023 (18 months), during which products may still be sold without or with the old energy efficiency label. Therefore, there is no acute need for action for the trade.

gültig ab dem 01.09.2021 / valid as of 01.09.2021

bis zum 01.03.2023 / until 01.03.2023

**ErP 2021**

**Übergangsfrist für Händler**  
Transition period for traders

Im Fernabsatz (z.B. Kataloge, Angebote, Werbung) muss zukünftig immer die Energieeffizienzklasse in Form eines Pfeils angegeben werden (Beispiel zeigt den Pfeil mit Angabe des Spektrums A-G). Im Online-Handel muss darüber hinaus das Energieeffizienz-Label gezeigt sowie das Produktdatenblatt zum Download bereitgestellt werden. All diese Informationen stellen wir dem Handel selbstverständlich zur Verfügung.

In distance selling (e.g. catalogues, offers, advertising), the energy efficiency class must always be indicated in the form of an arrow in the future (example shows the arrow indicating the spectrum A-G). In online trade, the energy efficiency label must also be shown and the product data sheet must be made available for download. Of course, we make all this information available to the trade.

# Produktübersicht

## Product overview

|   |            |
|---|------------|
| <b>Baustrahler • Arbeitsleuchten</b><br>Construction Floodlights • Work Light | <b>12</b>  |
| <b>Wandleuchten</b><br>Wall Lights  | <b>56</b>  |
| <b>Oval-/ Rundleuchten</b><br>Oval/ Round Lights                              | <b>73</b>  |
| <b>Werkstatt-/ Handleuchten</b><br>Workshop / Hand Lamps                      | <b>76</b>  |
| <b>Outdoor Leuchten</b><br>Outdoor Lighting                                   | <b>96</b>  |
| <b>Taschenlampen</b><br>Flashlights   | <b>99</b>  |
| <b>Stirnlampen</b><br>Headlamps   | <b>106</b> |
| <b>Nachtlichter</b><br>Night-Lights   | <b>111</b> |
| <b>Glühbirnen • Stative und Zubehör</b><br>Bulbs • Tripods and Accessories    | <b>115</b> |

brennenstuhl®  
**MULTI** *BATTERY*  
*18V-SYSTEM*



**One Worklight. Many Battery Systems.**



# Die Revolution bei der Arbeitsbeleuchtung

## The revolution in work lighting

### Das brennenstuhl® Multi Battery 18V System

Das brennenstuhl® Multi Battery 18V System ist die neueste, technologische Innovation, um die Arbeitsbeleuchtung im Handwerk zu revolutionieren. Der Anwender erhält maximale Flexibilität und noch mehr Effizienz durch Kompatibilität zu fünf 18V Akku-Systemen: Bosch Professional, Makita, Metabo, Dewalt und Milwaukee.

Handwerker standen bislang vor einem ungelösten Problem bei der Ausstattung mit Arbeitsstrahlern: Entweder gibt es keine adäquate Beleuchtungslösung in seinem bevorzugten Akku-System, oder er findet eine passende Arbeitsbeleuchtung, muss aber auf Akkus anderer Hersteller oder auf netzgebundene Varianten zurückgreifen.

Mit den brennenstuhl® Multi Battery LED Arbeitsstrahlern schließt sich ab sofort diese Lücke. Egal, für welches Akku-System sich der Profi entschieden hat, das System ermöglicht maximale Flexibilität - und das im High Performance Bereich. Mit nur einem Handgriff kann der passende Adapter an der Schnittstelle des Arbeitsstrahlers eingesetzt oder getauscht werden.



### One worklight. Many battery systems.

Dafür steht das brennenstuhl® Multi Battery 18V System mit seinen High Performance LED Arbeitsstrahlern. Die Strahler sind extrem robust, schlagfest und mit der Schnittstellen-Technologie zu den Akku-Systemen extrem leistungsstark und effizient. Sie überzeugen im professionellen Einsatz mit enormer Leuchtkraft, COB LED und vielen weiteren Funktionen.

### The brennenstuhl® Multi Battery 18V System

The brennenstuhl® Multi Battery 18V System is the latest, technological innovation to revolutionise work lighting in the trades. Revolutionise work lighting in the trades. The user gets maximum flexibility and even more efficiency through compatibility with five 18V battery systems: Bosch Professional, Makita, Metabo, Dewalt and Milwaukee.

Until now, craftsmen have been faced with an unsolved problem when it comes to equipping themselves with work lights: either there is no adequate lighting solution in their preferred battery system, or they can find a suitable work light but have to resort to batteries from other manufacturers or to mains-operated versions.

With the brennenstuhl® Multi Battery LED work lights, this gap is now closed. No matter which battery system the professional has chosen, the system allows maximum flexibility - and that in the high performance range. The matching adapter can be inserted or exchanged at the interface of the work light with just one movement of the hand.



### One worklight. Many battery systems.

This is what the brennenstuhl® Multi Battery 18V System stands for with its high performance LED work lights. The floodlights are extremely robust, impact-resistant and, with the interface technology to the battery systems, extremely powerful and efficient. They convince in professional use with enormous luminosity, COB LED and many other functions.

# Multi Battery LED Arbeitsstrahler

## Multi Battery LED worklight



### One worklight. Many Battery Systems.

Die extrem robusten und leuchtstarken Multi Battery LED Arbeitsstrahler sind dank dem brennenstuhl® Multi Battery 18V System kompatibel mit 18V Akkus der fünf größten Powertool-Hersteller. Egal welches Akku-System, die Schnittstellen-Technologie ermöglicht maximale Flexibilität. Zudem überzeugen sie durch folgende Eigenschaften:

### One worklight. Many Battery Systems.

Thanks to the brennenstuhl® Multi Battery 18V System, the extremely robust and bright Multi Battery LED worklights are compatible with 18V rechargeable batteries from the five largest power tool manufacturers. No matter which battery system, the interface technology enables maximum flexibility. In addition, they convince with the following features:

### Produktübersicht / Product Overview

#### Robustes Gehäuse

Robustes Gehäuse aus Aludruckguss mit Gummi-Gehäuseschutz.

#### Robust housing

Robust housing made of die-cast aluminium with rubber housing protection.

#### Extrem Leuchtstark

Mit extrem leistungsstarken und superhellen COB LEDs.

#### Extremely bright

With extremely powerful and super bright COB LEDs.

#### Ergonomischer Griff

Ergonomisch geformtem Griff für einfache Handhabung und Transport.

#### Ergonomic handle

Ergonomically shaped handle for easy handling and transport.

#### Licht-Schaltstufen

Einstellbare Licht Schaltstufen (100% - 75% - 50% - 25%) für eine längere Leuchtdauer.

#### Light switching steps

Adjustable light switching levels (100% - 75% - 50% - 25%) for longer light duration.

#### Plug-in Anschlusskabel

Abnehmbares, qualitativ hochwertiges und robustes Plug-in RN-Anschlusskabel mit geschütztem Drehverschluss.

#### Plug-in connection cable

Removable, high quality and robust plug-in RN connection cable with protected twist lock.

#### Akku-Schutzhaube

Staub- und strahlwassergeschützte Akku-Schutzhaube (IP 65) für problemloses Arbeiten im Außenbereich.

#### Protective battery cover

Dust and jet water protected battery cover (IP 65) for trouble-free work outdoors.

#### Akku-Zustandsanzeige

Akku-Zustandsanzeige für die Restenergie des eingesetzten Akkus, die Akkus sind extern zu laden.

#### Battery status indicator

Battery status indicator for the remaining energy of the battery used, the batteries must be charged externally.

#### Stabiler Standfuß

Robuster und standsicherer Standfuß ermöglicht die Montage auf einem Stativ.

#### Stable stand

Robust and stable stand enables mounting on a tripod.



# brennenstuhl® **MULTI/BATTERY** 18V-SYSTEM

## Und so einfach funktioniert's:

Adapter aufstecken, passenden Akku einstecken und loslegen!

## And it works as simply as this:

Attach the adapter, plug in the appropriate battery and get started!

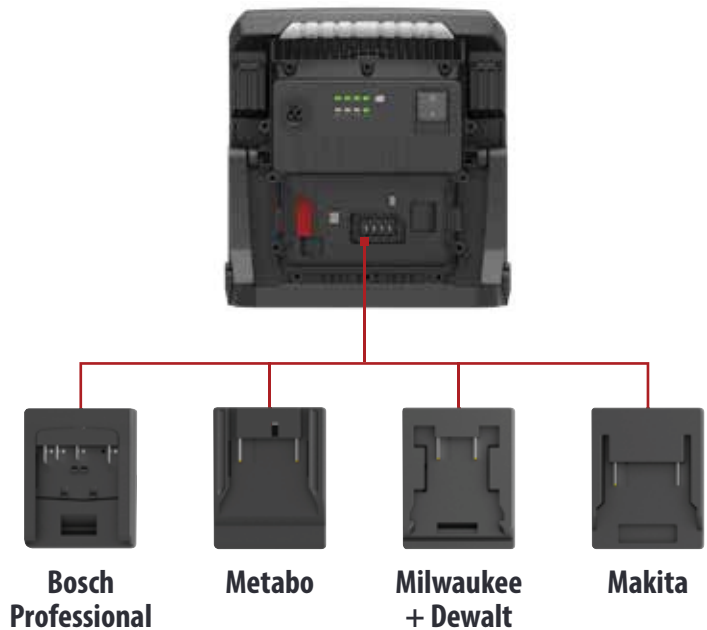

## Verfügbare Produkt-Features und -Details / Available Product Features and Details



### Kompatibel mit 18 V Akkus

Kompatibel mit 38 verschiedenen 18 Volt (verschiedene Ah Klassen) Akkus der Powertool-Hersteller Bosch Professional, Makita, Dewalt, Milwaukee, Metabo CAS.

### Compatible with 18 V batteries

Compatible with 38 different 18 volt (different Ah classes) rechargeable batteries from the power tool manufacturers Bosch Professional, Makita, Dewalt, Milwaukee, Metabo CAS.



### Hybrid-Technik

Im Netz und Akku Betrieb dank abnehmbarem Plug-in Kabel nutzbar. Automatisches Umschalten bei Stromausfall im Netzbetrieb auf Akku.

### Hybrid technology

Can be used in mains and battery operation thanks to detachable plug-in cable. Automatic switchover from mains to battery operation in the event of a power failure.



### Akku-Schutzhaube (IP 65)

Die Steckverbindung ist durch eine Akku-Schutzhaube geschützt, staubdicht und strahlwassergeschützt (IP 65). Bei entfernter Akku-Schutzhaube können auch größere Akkus verwendet werden (IP 20).

### Battery cover (IP 65)

The plug-in connection is protected by a battery cover, dustproof and protected against water jets (IP 65). With the protective battery cover removed, larger batteries can also be used (IP 20).



### Schalter und Zustandsanzeigen

Ein Schalter zum Einstellen von 100%, 75%, 50% oder 25% Licht und einer optischer Anzeige der aktuell eingestellten Lichtstufe. Eine optische Akku-Zustandsanzeige für die Restenergie des eingesetzten Akkus.

### Switch and status indicators

One switch for setting 100%, 75%, 50% or or 25% light and a visual indicator of the currently set light level. A visual battery status indicator for the remaining energy of the battery used.



brennenstuhl®  
**MULTI BATTERY**  
18V-SYSTEM



## Multi Battery LED Strahler

Maximale Flexibilität. Volle Kompatibilität mit den führenden Akku-Technologien.

- Kompatibel mit 38 verschiedenen 18V Akkus (verschiedene Ah Klassen) der Powertool-Hersteller Bosch Professional, Makita, Dewalt, Milwaukee, Metabo CAS.
- Arbeitsstrahler inklusive Schnittstellen Adapter für genannte Hersteller.
- Schalter mit Funktion: 100% - 75% - 50% - 25% Licht.
- Leuchtdauer in Abhängigkeit des verwendeten Akkus.
- Akku-Zustandsanzeige für die Restenergie des eingesetzten Akkus, die Akkus sind extern zu laden.
- Schutzsystem für Power-Tool Akkus: Die eingesetzten Akkus sind vor Tiefenentladung, Überhitzung und Batteriefehler geschützt.
- Abnehmbare Akku Schutzhaube.
- LED Strahler mit Kippschutz, schützt Linse und Gehäuse des Strahler.
- Gehäuse aus Aludruckguss und Gummierung zum Schutz des Gehäuses.
- LED-Strahler mit Ein/Aus Schalter und ergonomischen Griff ermöglicht auch die Stativmontage.
- Betriebsmittel der Kategorie 2 (K2): Einsatz für den rauen Betrieb mit hohen mechanischen, physikalischen und chemischen Einwirkungen.

LED Strahler Hybrid MULTI:

- Mehr Flexibilität durch Hybridtechnik: Akku- und Netzbetrieb möglich, automatische Umschaltung von Netz auf Akku bei Stromausfall.
- Mit Plug-In-Kabelanschluss, 5m abnehmbares Kabel H07RN-F2X1.0.

## Multi Battery LED Floodlight

Maximum flexibility. Full compatibility with leading battery technologies.

- Compatible with 38 different 18V batteries (different Ah classes) from the power tool manufacturers Bosch Professional, Makita, Dewalt, Milwaukee, Metabo CAS.
- Working floodlight including interface adapters for named manufacturers.
- Switch with function: 100% - 75% - 50% - 25% light.
- Light duration depending on the battery used.
- Battery status display for the remaining energy of the battery used, the batteries are to be charged externally.
- Protection system for Power-Tool batteries: The batteries used are protected against deep discharge, overheating and battery failure.
- Removable battery protection cover.
- LED floodlight with anti-tilt protection, protects lens and housing of the floodlight.
- Die-cast aluminium housing and rubber coating to protect the housing.
- LED floodlight with on/off switch and ergonomic handle also allows tripod mounting.
- Category 2 (K2) equipment: designed for use in harsh environments with high mechanical, physical and chemical stresses.

LED floodlight Hybrid MULTI:

- More flexibility through hybrid technology: battery and mains operation possible, automatic switchover from mains to battery in case of power failure.
- With plug-in cable connection, 5m detachable cable H07RN-F2X1.0.





TECHNISCHE DATEN / TECHNICAL DATA

|   |                 |                               |
|---|-----------------|-------------------------------|
| <b>Artikelnummer / Product number</b>                                   | 1173140400      | 1173140600                    |
| <b>EAN / EAN</b>  | 4007123676613   | 4007123676620                 |
| <b>VPE / UP</b>   | 1               | 1                             |
| <b>Lichtstrom / Luminous flux</b>                                       | 4500 lm         | 6200 lm                       |
| <b>Leistungsaufnahme / Power consumption</b>                            | 40 W            | 61.6 W                        |
| <b>Lichtausbeute / Luminous efficacy</b>                                |                 | 101 lm/W                      |
| <b>Energieeffizienzklasse / Energy efficiency class</b>                 |                 | <b>A</b><br><b>G</b> <b>E</b> |
| <b>Farbtemperatur / Colour temperature</b>                              | 6500 K          | 6500 K                        |
| <b>Farbwiedergabeindex / Colour rendering index CRI</b>                 |                 | 82                            |
| <b>Nenneingangsspannung Akku / Battery nominal input voltage</b>        | 18 V            |                               |
| <b>Nenneingangsspannung min.-max. / Nominal input voltage min.-max.</b> |                 | 100 V-240 V                   |
| <b>Lebensdauer / Lifetime</b>   |                 | 30000 h                       |
| <b>Kabellänge / Cable length</b>  |                 | 5 m                           |
| <b>Kabelbezeichnung / Cable designation</b>                             |                 | H07RN-F 2X1,0                 |
| <b>Akku-Spannung / Battery voltage</b>                                  | 18 V            | 18 V                          |
| <b>Schlagfestigkeit / Impact strength</b>                               | IK08            | IK08                          |
| <b>Schutzklasse / Protection class</b>                                  | III             | II                            |
| <b>Schutzart (IP) / Degree of protection (IP)</b>                       | IP65            | IP65                          |
| <b>Farbe / Colour</b>   | schwarz / black | schwarz / black               |



ZUBEHÖR / ACCESSORIES

| Art.Nr. / Art.no. | EAN           | Bezeichnung / Description   | zu Art.Nr. / to art.no. |
|-------------------|---------------|---|-------------------------|
| 1170610010        | 4007123663729 | Bau-Teleskop Stativ TS 170 / Professional Building Telescopic Tripod TS 170   | 1173140400, 1173140600  |
| 1172640059        | 4007123663736 | Stativ Querträger CB 70 / Tripod Crossbar CB 70   | 1173140400, 1173140600  |
| 1170610020        | 4007123665129 | Bau-Teleskop Stativ TS 250 / Professional Building Telescopic Tripod TS 250   | 1173140400, 1173140600  |
| 1170310010        | 4007123674527 | Bau Teleskop Stativ ST 301 schwarz mit Querträger / Bau Telescopic Tripod ST 301 black with crossbar                | 1173140400, 1173140600  |
| 1172640066        | 4007123676071 | Adapter MILWAUKEE/DEWALT für Multi Battery LED Strahler / Adapter MILWAUKEE/DEWALT for Multi Battery LED Floodlight | 1173140400, 1173140600  |
| 1172640064        | 4007123677979 | Adapter MAKITA für Multi Battery LED Strahler / Adapter MAKITA for Multi Battery LED Floodlight                     | 1173140400, 1173140600  |
| 1172640063        | 4007123677948 | Adapter BOSCH für Multi Battery LED Strahler / Adapter BOSCH for Multi Battery LED Floodlight                       | 1173140400, 1173140600  |
| 1172640065        | 4007123677986 | Adapter METABO für Multi Battery LED Strahler / Adapter METABO for Multi Battery LED Floodlight                     | 1173140400, 1173140600  |
| 1172640068        | 4007123678259 | Anschlusskabel für 1173140600 / Connection cable for 1173140600   | 1173140400, 1173140600  |







# Volle Power für das Handwerk! Full power for the craft sector!

Powered by



**BOSCH**

## brennenstuhl® ist offizieller Partner des Bosch Professional 18V Akku Systems.

Die Partnerschaft vereint zwei Marken mit führender Kompetenz auf ihrem Fachgebiet - effiziente 18V Akku-Technologie von Bosch Professional mit High Performance Arbeitsstrahlern von brennenstuhl®.

Eine Großzahl der Handwerker arbeitet mit den Bosch Professional Akkus. Über 60 Millionen verkaufte Bosch Professional 18V Akkus und die schnellste Ladetechnologie am Markt sprechen für sich. Das Bosch Professional 18V Akku System bietet absolute Freiheit und brennenstuhl® bietet das leistungsstarke Arbeitslicht für alle Anwender der Powertool Akkus.

Die leistungsstarken und äußerst robusten Arbeitsstrahler sind vielseitig einsetzbar und wurden für die härtesten Bedingungen im Handwerk entwickelt. Kombiniert mit dem Einsatz des Bosch Professional 18V Akku Systems erhält der Anwender die optimale Lösung für effizientes, leistungsstarkes Arbeitslicht.

Die Kooperation zeichnet sich durch die Kompatibilität für alle Bosch Professional 18V Akkus seit 2008 aus. Die brennenstuhl® Arbeitsstrahler können mit 18V Li-Ion GBA- und ProCORE18V-Akkus aus dem Bosch Professional Sortiment betrieben werden.

## brennenstuhl® is an official partner of the Bosch Professional 18V Battery System.

The partnership unites two brands with leading expertise in their field - efficient 18V rechargeable battery technology from Bosch Professional with high-performance work lamps from brennenstuhl®.

A large number of craftsmen work with Bosch Professional rechargeable batteries. Over 60 million Bosch Professional 18V rechargeable batteries sold and the fastest charging technology on the market speak for themselves. The Bosch Professional 18V battery system offers absolute freedom and brennenstuhl® offers the powerful work light for all users of the Powertool batteries.

The powerful and extremely robust work lights are versatile and have been developed for the toughest conditions in the trade. Combined with the use of the Bosch Professional 18V battery system, the user gets the optimal solution for efficient, powerful work light.

The cooperation is characterised by compatibility for all Bosch Professional 18V rechargeable batteries since 2008. The brennenstuhl® worklights can be operated with 18V Li-Ion GBA and ProCORE18V batteries from the Bosch Professional range.

## Verfügbar in 2022 / Available in 2022



### LED Akku Baustrahler BS 5000 MA

Professionelle und robuste LED Arbeitsleuchte mit leuchtstarken OSRAM LEDs (5000 lm) und integrierter USB Powerbank verfügt über 2 Schaltstufen und Dimmfunktion und ist kompatibel zum Bosch Professional 18V Akku System.

### LED Rechargeable Construction Worklight BS 5000 MA

Professional and robust LED work light with bright OSRAM LEDs (5000 lm) and integrated USB power bank has 2 switching levels and dimming function and is compatible with the Bosch Professional 18V battery system.

# LED Hybrid Baustrahler Bosch Professional System

## LED Hybrid Construction Worklight Bosch Professional System



### Maximale Kompatibilität

Der extrem robuste und leistungsstarke LED Hybrid Baustrahler sorgt für perfektes Arbeitslicht im Handwerk. Er wurde für härteste Bedingungen und den äußerst robusten Einsatz entwickelt und bietet mit der Kompatibilität zum Bosch Professional 18V Akku System noch mehr Leistung und Effizienz. Er überzeugt durch folgende Eigenschaften:

### Maximum compatibility

The extremely robust and powerful LED hybrid construction worklight provides perfect working light in the trade. It was developed for the toughest conditions and extremely robust use and offers even more power and efficiency with compatibility with the Bosch Professional 18V battery system. It convinces with the following features:

### Produktübersicht / Product Overview

#### Extrem leuchtstark

Leuchtstarke OSRAM-LEDs mit hohem Wirkungsgrad und langer Lebensdauer.

#### Extremely bright

Bright OSRAM LEDs with high efficiency and long service life.

#### Praktischer Tragegriff

Ergonomisch geformter Kunststoff Tragegriff.

#### Practical carrying handle

Ergonomically shaped plastic carrying handle.

#### Robustes Gehäuse

Robustes Gehäuse, rutschfest durch gummierten Eckschutz.

#### Robust housing

Robust housing, non-slip due to rubberised corner protection.

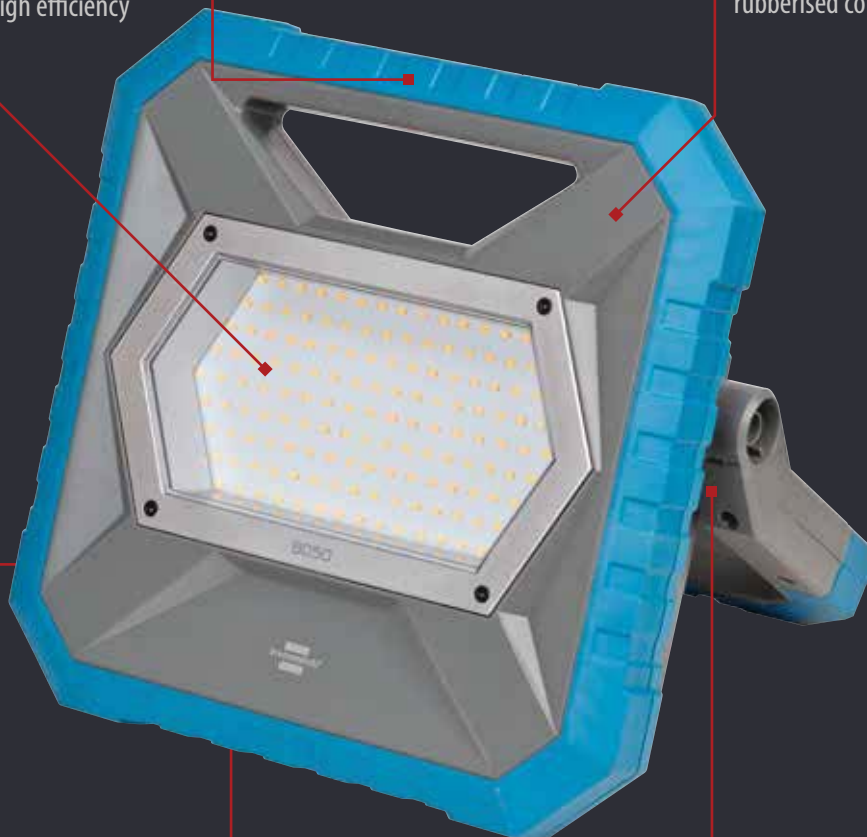

#### Akku-Schutzhaube

Staub- und strahlwassergeschützte Akku-Schutzhaube (IP 55) für problemloses Arbeiten im Außenbereich.

#### Protective battery cover

Dust and jet water protected battery cover (IP 55) for trouble-free work outdoors.

#### Plug-in Anschlusskabel

Abnehmbares, qualitatives hochwertiges und robustes Plug-in RN-Anschlusskabel mit geschütztem Drehverschluss.

#### Plug-in connection cable

Removable, high quality and robust plug-in RN connection cable with protected twist lock.

#### Robuster Klappbügel

Klappbügel zum Aufstellen oder Befestigen auf Stativ.

#### Robust folding handle

Folding bracket for standing on or attaching to tripod.



# Produkt-Features und Details

## Product Features and Details



### Hybrid-Technik

Im Netz und Akku Betrieb dank abnehmbarem Plug-in Kabel nutzbar. Automatisches Umschalten bei Stromausfall im Netzbetrieb auf Akku.

### Hybrid technology

Can be used in mains and battery operation thanks to detachable plug-in cable. Automatic switchover from mains to battery operation in the event of a power failure.



### Kompatibel mit Bosch Professional

Kompatibel mit ProCORE18V und GBA 18V Li-Ionen Akkus aus dem Bosch Professional Sortiment.

### Compatible to Bosch Professional

Compatible with ProCORE18V and GBA 18V Li-Ion batteries from the Bosch Professional range.



### Akku-Schutzhaube

Staub- und strahlwassergeschützte Akku-Schutzhaube (IP 55) für problemloses Arbeiten im Außenbereich. Die Schutzhaube ist abnehmbar und garantiert dadurch den Einsatz aller kompatiblen Akkus (IP 20).

### Battery Cover

Dust and water-jet protected battery cover (IP 55) for trouble-free work outdoors. The protective cover is removable and thus guarantees the use of all compatible batteries (IP 20).

Powered by



**BOSCH**



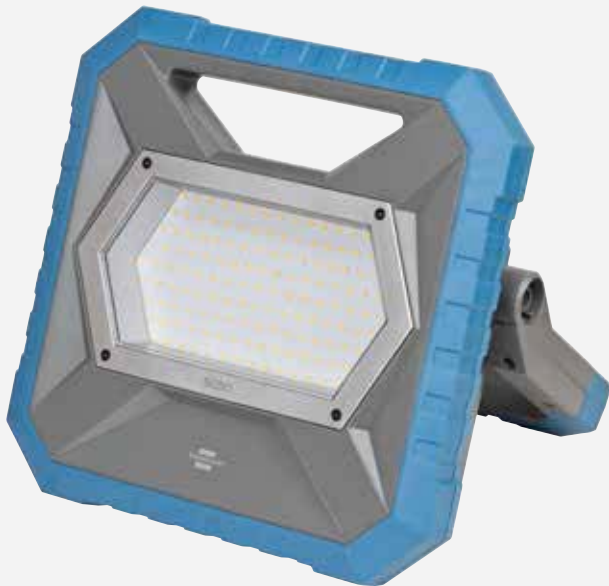

### Mobiler LED Akku Strahler Bosch System

Maximale Kompatibilität mit Akkus aus dem Bosch Professional 18V System.

- Mit leuchtstarken OSRAM-LEDs mit hohem Wirkungsgrad und langer Lebensdauer.
- Effiziente Lichtleistung durch Akku Technologie .
- Schnell einsatzfähig durch wechselbaren Bosch Professional 18 V Akku.
- Kompatibel mit ProCORE18V und GBA 18V Li-Ionen Akkus aus dem Bosch Professional Sortiment.
- Schaltstufen für Arbeitsbeleuchtung mit 100% und 50%, dimmbar 10% bis 100%.
- Leuchtdauer circa 2,5h (100%), 5h (50%), bei Verwendung eines Akkus 18V 5Ah.
- Robustes Gehäuse, rutschfest durch gummierten Eckschutz.
- Klappbügel zum Aufstellen oder Befestigen auf Stativ.
- Jeder kompatible Akku passt garantiert durch die abnehmbare Akku-Schutzhaube.

### Mobile LED Battery Floodlight Bosch System

Maximum compatibility with batteries from the Bosch Professional 18V system.

- With bright OSRAM LEDs with high efficiency and long service life.
- Efficient light output thanks to rechargeable battery technology.
- Quickly ready for use with replaceable Bosch Professional 18V battery.
- Compatible with ProCORE18V and GBA 18V Li-Ion batteries from the Bosch Professional range.
- Switching levels for working light with 100% and 50%, dimmable 10% to 100%.
- Light duration approx. 2.5h (100%), 5h (50%), when using a battery 18V 5Ah.
- Integrated USB power bank.
- Robust housing, non-slip due to rubberised corner protection.
- Folding bracket for standing or mounting on tripod.
- Any compatible battery is guaranteed to fit through the removable battery cover.



#### TECHNISCHE DATEN / TECHNICAL DATA

|   |                       |
|---|-----------------------|
| Artikelnummer / Product number                                  | 1171630802            |
| EAN / EAN   | 4007123674589         |
| VPE / UP  | 1                     |
| Lichtstrom / Luminous flux                                      | 7900 lm               |
| Leistungsaufnahme / Power consumption                           | 82 W                  |
| Lichtausbeute / Luminous efficacy                               | 96 lm/W               |
| Energieeffizienzklasse / Energy efficiency class                |                       |
| Farbtemperatur / Colour temperature                             | 5000 K                |
| Farbwiedergabeindex / Colour rendering index CRI                | 85                    |
| Nenneingangsspannung / Nominal input voltage                    | 230 V                 |
| Nenneingangsspannung min.-max./ Nominal input voltage min.-max. | 220 V-240 V           |
| Lebensdauer / Lifetime  | 30000 h               |
| Kabellänge / Cable length                                       | 5 m                   |
| Kabelbezeichnung / Cable designation                            | H07RN-F 3G1,0         |
| Akku-Spannung / Battery voltage                                 | 18 V                  |
| Schlagfestigkeit / Impact strength                              | IK08                  |
| Schutzklasse / Protection class                                 | I                     |
| Schutzart (IP) / Degree of protection (IP)                      | IP55                  |
| Farbe / Colour  | grau/blau / grey/blue |

#### ZUBEHÖR/ ACCESSORIES

| Art.Nr. / Art.no. | EAN           | Bezeichnung / Description   | zu Art.Nr. / to art.no. |
|-------------------|---------------|---|-------------------------|
| 1170610010        | 4007123663729 | Bau-Teleskop Stativ TS 170 / Professional Building Telescopic Tripod TS 170 | 1171630802              |
| 1172640059        | 4007123663736 | Stativ Querträger CB 70 / Tripod Crossbar CB 70                             | 1171630802              |
| 1170610020        | 4007123665129 | Bau-Teleskop Stativ TS 250 / Professional Building Telescopic Tripod TS 250 | 1171630802              |



# DINORA

## LED Arbeitsstrahler DINORA

Der LED Arbeitsstrahler DINORA ist extrem leicht und robust. Mit einem Gehäuse aus bruch- und schlagfestem Kunststoff und zusätzlichem Kantenschutz aus Gummi eignet er sich perfekt für den harten und robusten Einsatz. Er sorgt für eine gleichmäßige und großflächige Ausleuchtung bei blendfreiem Arbeitslicht. Der LED Arbeitsstrahler verfügt außerdem über folgende Eigenschaften:

## LED worklight DINORA

The LED worklight DINORA is extremely light and robust. With a housing made of break- and impact-resistant plastic and additional edge protection made of rubber, it is perfect for tough and robust use. It provides uniform and wide-area illumination with glare-free working light. The LED work light also has the following features:

## Produktübersicht / Product Overview

### Spezielle Lichtsteuerung

Angenehmes, blendfreies Arbeitslicht. Spezielle Lichtsteuerung für großflächige Ausleuchtung.

### Special light scattering

Pleasant, glare-free working light. Special light diffusion for large-area illumination.

### Leichtes Gewicht

Leichtes Gewicht und dennoch sehr robust. Mit einem Tragegriff sehr gut zu transportieren.

### Light weight

Light weight and yet very robust. Very easy to transport with a carrying handle.

### Robustes Gehäuse

Bruch- und schlagfestes Kunststoffgehäuse mit Gummi-Kantenschutz.

### Robust housing

Break and impact resistant plastic housing with rubber edge protection.

### Verstellbarer Haltebügel

Mit ausklappbarem, verstellbarem Haltebügel zum Aufstellen oder Befestigen auf Stativen.

### Adjustable grab rail

With fold-out, adjustable mounting bracket for standing on or attaching to tripods.

### Absolut sicher

Geringe Wärmeentwicklung, keine Verletzungsgefahr.

### Absolutely safe

Low heat generation, no risk of injury.

### Ein/Aus-Schalter

Beleuchteter Ein/Aus-Schalter.

### On/Off switch

Illuminated on/off switch.

### Robustes Anschlusskabel

Ölbeständiges RN-Kabel perfekt für den ständigen Einsatz im Außenbereich.

### Robust connection cable

Oil-resistant RN cable perfect for permanent outdoor use.



## Verfügbare Produkt-Features / Available Product Features



### Zusätzliche Steckdose

Spritzwassergeschützte Steckdose auf der Rückseite mit erhöhtem Berührungsschutz und selbstschließendem Deckel.

### Additional socket

Splash-proof socket on the back with increased protection against accidental contact and self-closing cover.



## Mobiler LED Strahler DINORA

Für die Verwendung im Innen- und Außenbereich, IP 65.

- Angenehmes, blendfreies Arbeitslicht und spezielle Lichtstreuung für großflächige Ausleuchtung.
- Perfekt für den gewerblichen Einsatz und den anspruchsvollen Heimwerker.
- Leicht und dennoch sehr robust.
- Geringe Wärmeentwicklung, keine Verletzungsgefahr.
- Extrem lange Lebensdauer der SMD-LEDs, stoßfest, wartungsfrei.
- Bruch- und schlagfestes Kunststoffgehäuse mit Gummi-Kantenschutz.
- Mit ausklappbarem, verstellbarem Haltebügel zum Aufstellen oder Befestigen auf brennenstuhl® Stativen.
- Leicht zu transportieren, mit Tragegriff.
- Mit beleuchtetem Ein/Aus-Schalter.

## Mobile LED Light DINORA

For indoor and outdoor use, IP 65.

- Pleasant, glare-free working light and special light scattering for extensive illumination.
- Perfect for tradesmen and advanced DIY workers.
- Light and still very robust.
- Low heat generation, no danger of injury.
- SMD LEDs have a very long lifespan, are shock-proof and maintenance-free.
- Fracture- and impact-proof plastic housing with rubber edge protection.
- With adjustable mounting bracket for positioning or mounting on brennenstuhl® tripods.
- Easily portable with carrying handle.
- With illuminated ON/OFF switch.



### TECHNISCHE DATEN / TECHNICAL DATA

|  | 1171580001                | 1171580021                | 1171580030                |
|--|---------------------------|---------------------------|---------------------------|
| Artikelnummer / Product number                                     | 1171580001                | 1171580021                | 1171580030                |
| EAN / EAN  | 4007123676538             | 4007123675760             | 4007123675784             |
| VPE / UP   | 1                         | 1                         | 1                         |
| Lichtstrom / Luminous flux   | 5100 lm                   | 8300 lm                   | 10600 lm                  |
| Leistungsaufnahme / Power consumption                              | 44.5 W                    | 66.9 W                    | 85 W                      |
| Lichtausbeute / Luminous efficacy                                  | 115 lm/W                  | 124 lm/W                  | 124 lm/W                  |
| Energieeffizienzklasse / Energy efficiency class                   |                           |                           |                           |
| Farbtemperatur / Colour temperature                                | 5700 K                    | 5700 K                    | 5700 K                    |
| Farbwiedergabeindex / Colour rendering index CRI                   | 84                        | 84                        | 84                        |
| Nenneingangsspannung min.-max./<br>Nominal input voltage min.-max. | 100 V-240 V               | 100 V-240 V               | 220 V-240 V               |
| Lebensdauer / Lifetime   | 54000 h                   | 54000 h                   | 54000 h                   |
| Kabellänge / Cable length  | 5 m                       | 5 m                       | 5 m                       |
| Kabelbezeichnung / Cable designation                               | H07RN-F 2X1,0             | H07RN-F 3G1,5             | H07RN-F 3G1,5             |
| Mit Steckdose / With socket outlet                                 | -                         | ✓                         | ✓                         |
| Anzahl der Steckdosen / Number of socket outlets                   |                           | 1                         | 1                         |
| Schlagfestigkeit / Impact strength                                 | IK08                      | IK08                      | IK08                      |
| Schutzklasse / Protection class                                    | II                        | I                         | I                         |
| Schutzart (IP) / Degree of protection (IP)                         | IP65                      | IP54                      | IP54                      |
| Farbe / Colour   | schwarz/grau / black/grey | schwarz/grau / black/grey | schwarz/grau / black/grey |



### ZUBEHÖR / ACCESSORIES

| Art.Nr. / Art.no. | EAN           | Bezeichnung / Description   | zu Art.Nr. / to art.no.            |
|-------------------|---------------|---|------------------------------------|
| 1170610010        | 4007123663729 | Bau-Teleskop Stativ TS 170 / Professional Building Telescopic Tripod TS 170 | 1171580001, 1171580021, 1171580030 |
| 1172640059        | 4007123663736 | Stativ Querträger CB 70 / Tripod Crossbar CB 70                             | 1171580001, 1171580021, 1171580030 |
| 1170610020        | 4007123665129 | Bau-Teleskop Stativ TS 250 / Professional Building Telescopic Tripod TS 250 | 1171580001, 1171580021, 1171580030 |



# Die optimale Ausleuchtung der Arbeitsumgebung

## The optimal illumination of working areas

**Mit einem 360° Abstrahlwinkel wird jeder Arbeitsbereich perfekt und blendfrei ausgeleuchtet.**

360° Arbeitsstrahler ermöglichen allen Berufsgruppen des Handwerks die optimale, vollumfassende Ausleuchtung von Arbeitsplätzen auf Bau- und Montagestellen.

Die professionelle Arbeitsbeleuchtung hat durch die spezielle Bauart einen 360° Abstrahlwinkel und bietet somit eine voll homogene Rundumbeleuchtung. Durch den großen Abstrahlwinkel eignen sich die Baustrahler besonders gut zur Beleuchtung von geschlossenen Räumen, Baustellen oder auch ganzen Hallen.

Die Besonderheit der 360° Arbeitsleuchten liegt in der Vielseitigkeit: Sie können per Akku- oder im Netzbetrieb mit zusätzlicher Steckdose betrieben werden, verfügen über eine praktische Kabelaufwicklung für einen einfachen Transport der Leuchte und bieten verschiedene Befestigungsmöglichkeiten wie bspw. einen Haken oder auf einem Stativ.

**With a 360° beam angle, every work area is perfectly illuminated without glare.**

360° worklights provide all tradesmen with optimal, all-round illumination of workplaces on construction and assembly sites.

The professional work lighting has a 360° beam angle due to its special design and thus offers fully homogeneous all-round lighting. Due to the large beam angle, the constructionworklights are particularly suitable for illuminating enclosed spaces, construction sites or even entire halls.

The special feature of the 360° work lights is their versatility: They can be operated with a rechargeable battery or in mains operation with an additional socket, have a practical cable winder for easy transport of the light and offer various mounting options such as a hook or on a tripod.



# 360° LED Arbeitsstrahler BF

## 360° LED worklight BF

### Hervorragende Rundumbeleuchtung

Der 360° LED Baustrahler eignet sich für die ständige Verwendung im Außenbereich und sorgt für eine blendfreie und schattenarme Raumausleuchtung, was sich beispielsweise perfekt für Malerarbeiten oder sonstige Arbeiten auf Baustellen oder in Werkstätten eignet. Zudem überzeugt der Bauscheinwerfer durch folgende Eigenschaften:

### Superb all-round lighting

The 360° LED construction worklight is suitable for permanent outdoor use and provides glare-free and low-shadow room illumination, which is perfect for painting or other work on construction sites or in workshops, for example. In addition, the construction worklight convinces with the following properties:

### Produktübersicht / Product Overview

#### 360° Rundumbeleuchtung

Hervorragende Rundumbeleuchtung durch 360° Abstrahlwinkel, blendfreies Licht und große Lichtstreuung.

#### 360° all-round lighting

Excellent all-round lighting thanks to 360° beam angle, glare-free light and large light diffusion.

#### Steckdose

Spritzwassergeschützte Steckdose mit selbstschliessendem Deckel.

#### Socket

Splash-proof socket with self-closing cover.

#### Robuste Kunststoffhaube

Schlag- und bruchfeste Kunststoffhaube, IK 08.

#### Robust plastic cover

Impact and break-proof plastic cover, IK 08.

#### Robustes Gehäuse

Robustes, bruch- und schlagfestes Kunststoffgehäuse.

#### Robust housing

Robust, break- and impact-resistant plastic housing.

#### Lichtfunktionen

Ein/Aus-Schalter mit Lichtfunktionen 100 - 50%.

#### Light functions

On/off switch with light functions 100 - 50%.

#### Befestigungsmöglichkeiten

Der Strahler kann stehend, hängend oder auf einem Stativ montiert betrieben werden.

#### Fastening options

The Floodlight can be operated standing, hanging or mounted on a tripod.

#### Robustes Anschlusskabel

Ölbeständiges RN-Kabel perfekt für den ständigen Einsatz im Außenbereich.

#### Robust connection cable

Oil-resistant RN cable perfect for permanent outdoor use.



### Verfügbare Produkt-Varianten / Available Product versions



#### Akku-Variante

Mit integriertem Li-Ion Akku. Immer helles Arbeitslicht auch an Orten ohne Stromanschluss.

#### Battery version

With integrated Li-Ion battery. Always bright working light even in places without a power connection.



### Mobiler 360° LED Strahler

Für die Verwendung im Innen- und Außenbereich, IP54, IK08.

- Hervorragende Rundumbeleuchtung durch 360° Abstrahlwinkel, blendfreies Licht und große Lichtstreuung.
- Schalter mit Lichtfunktionen 100 – 50 %.
- Strahler kann stehend, hängend oder auf einem Stativ montiert betrieben werden.
- Robustes, bruch- und schlagfestes Kunststoffgehäuse.
- Spritzwassergeschützte Steckdose mit selbstschließendem Deckel.
- Mit Ein/Aus Schalter.

### Mobile 360° LED Floodlight

For indoors and outdoors use, IP54, IK08.

- Excellent all-round lighting thanks to 360° beam angle, anti-glare and wide diffusion.
- Switch with light functions 100 - 50 %.
- The light can be used when placed upright, hanging or mounted on a stand.
- Robust, break and impact resistant plastic casing.
- Splash-proof socket with self-closing cover.
- With ON/OFF switch.



#### TECHNISCHE DATEN / TECHNICAL DATA

|   |                 |                 |
|---|-----------------|-----------------|
| Artikelnummer / Product number                                  | 1171410900      | 1171410902      |
| EAN / EAN   | 4007123674466   | 4007123674473   |
| VPE / UP  | 1               | 1               |
| Lichtstrom / Luminous flux                                      | 3200 lm         | 5400 lm         |
| Leistungsaufnahme / Power consumption                           | 30 W            | 50 W            |
| Lichtausbeute / Luminous efficacy                               | 105.3 lm/W      | 107 lm/W        |
| Energieeffizienzklasse / Energy efficiency class                |                 |                 |
| Farbtemperatur / Colour temperature                             | 6500 K          | 6500 K          |
| Farbwiedergabeindex / Colour rendering index CRI                | 83              | 83              |
| Nenneingangsspannung / Nominal input voltage                    | 230 V           | 230 V           |
| Nenneingangsspannung min.-max./ Nominal input voltage min.-max. | 220 V-250 V     | 220 V-250 V     |
| Lebensdauer / Lifetime  | 36000 h         | 36000 h         |
| Kabellänge / Cable length                                       | 3 m             | 5 m             |
| Kabelbezeichnung / Cable designation                            | H07RN-F 3G1,5   | H07RN-F 3G1,5   |
| Mit Steckdose / With socket outlet                              | ✓               | ✓               |
| Anzahl der Steckdosen / Number of socket outlets                | 1               | 1               |
| Schlagfestigkeit / Impact strength                              | IK08            | IK08            |
| Schutzklasse / Protection class                                 | I               | I               |
| Schutzart (IP) / Degree of protection (IP)                      | IP54            | IP54            |
| Farbe / Colour  | schwarz / black | schwarz / black |



#### ZUBEHÖR / ACCESSORIES

| Art.Nr. / Art.no. | EAN           | Bezeichnung / Description   | zu Art.Nr. / to art.no. |
|-------------------|---------------|---|-------------------------|
| 1170610010        | 4007123663729 | Bau-Teleskop Stativ TS 170 / Professional Building Telescopic Tripod TS 170 | 1171410900, 1171410902  |
| 1172640059        | 4007123663736 | Stativ Querträger CB 70 / Tripod Crossbar CB 70                             | 1171410900, 1171410902  |
| 1170610020        | 4007123665129 | Bau-Teleskop Stativ TS 250 / Professional Building Telescopic Tripod TS 250 | 1171410900, 1171410902  |





## Mobiler 360° LED Akku Strahler

Für die Verwendung im Innen- und Außenbereich, IP54, IK08.

- Hervorragende Rundumbeleuchtung durch 360° Abstrahlwinkel, blendfreies Licht und große Lichtstreuung.
- Schalter mit Lichtfunktionen 100 - 50 - 25 %.
- Strahler kann stehend, hängend oder auf einem Stativ montiert betrieben werden.
- Robustes, bruch- und schlagfestes Kunststoffgehäuse.
- Li-Ion Akku 11,1 V/4,4 Ah mit Ladeanzeige.
- Mit Ein/Aus Schalter.

## Mobile 360° LED Rechargeable Light

For indoors and outdoors use, IP54, IK08.

- Excellent all-round lighting thanks to 360° beam angle, anti-glare and wide diffusion.
- Switch with light functions 100 - 50 - 25 %.
- The light can be used when placed upright, hanging or mounted on a stand.
- Robust, break and impact resistant plastic casing.
- Integrated lithium-ion battery 11.1 V/4.4 Ah with charging indicator.
- With ON/OFF switch.



### TECHNISCHE DATEN / TECHNICAL DATA

|   |   |
|---|---|
| Artikelnummer / Product number                  | 1171410301                                  |
| EAN / EAN                                       | 4007123671557                               |
| VPE / UP  | 1   |
| Lichtstrom / Luminous flux                      | 3000 lm                                     |
| Lichtausbeute / Luminous efficacy               | 100 lm/W                                    |
| Farbtemperatur / Colour temperature             | 6500 K                                      |
| Akku-Kapazität / Battery capacity               | 4.4 Ah                                      |
| Akku-Spannung / Battery voltage                 | 11.1 V                                      |
| Leuchtdauer max. / Light duration max.          | 12 h  |
| Akku-Ladezeit ca. / Battery charging time about | 5 h   |
| Anzahl der Batterien / Number of batteries      | 1   |
| Batterie Bauart / Battery type                  | Akku fest eingebaut / Built-in battery pack |
| Batterie Technologie / Battery technology       | Lithium-Ion / Lithium-ion                   |
| Schlagfestigkeit / Impact strength              | IK08  |
| Schutzklasse / Protection class                 | III   |
| Schutzart (IP) / Degree of protection (IP)      | IP54  |
| Farbe / Colour                                  | schwarz / black                             |

### ZUBEHÖR / ACCESSORIES

| Art.Nr. / Art.no. | EAN           | Bezeichnung / Description   | zu Art.Nr. / to art.no. |
|-------------------|---------------|---|-------------------------|
| 1170610010        | 4007123663729 | Bau-Teleskop Stativ TS 170 / Professional Building Telescopic Tripod TS 170 | 1171410301              |
| 1172640059        | 4007123663736 | Stativ Querträger CB 70 / Tripod Crossbar CB 70                             | 1171410301              |
| 1170610020        | 4007123665129 | Bau-Teleskop Stativ TS 250 / Professional Building Telescopic Tripod TS 250 | 1171410301              |

# TORAN



## Bluetooth® LED Arbeitsstrahler TORAN

Der smarte Bluetooth® LED Arbeitsstrahler TORAN mit einer Lichtsteuerungs-App eignet sich perfekt für die Verwendung in Außenbereichen. Er kann entweder manuell über den Ein/Aus-Schalter oder ganz bequem per Bluetooth® über die kostenfreie App betrieben werden. Der Baustrahler überzeugt außerdem durch folgende Eigenschaften:

## Bluetooth® LED Worklight TORAN

The smart Bluetooth® LED worklight TORAN with a light control app is perfect for use in outdoor areas. It can be operated either manually via the on/off switch or conveniently via Bluetooth® using the free app. The construction worklight also impresses with the following features:

## Produktübersicht / Product Overview

### Bluetooth® Verbindung

Verbindung zum Smartphone und App per Bluetooth® zum Steuern verschiedener Lichtfunktionen.

### Robust housing

Connection to smartphone and app via Bluetooth® to control various light functions.

### Praktischer Handgriff

Ergonomisch geformtem Kunststoff Tragegriff.

### Practical handle

Ergonomically shaped plastic carrying handle.

### Robustes Gehäuse

Bruch- und schlagfestes Kunststoffgehäuse mit Gummi-Kantenschutz.

### Robust housing

Break and impact resistant plastic housing with rubber edge protection.

### Schaltfunktionen

Ein/Aus- und Bluetooth-Schalter. Stufenloser Dimm-Funktion für 10 % bis 100 % Licht.

### Switching functions

On/off and Bluetooth switch. Stepless dimming function for 10 % to 100 % light.

### Extrem Leuchtstark

Beste Ausleuchtung durch superhelle OSRAM LEDs.

### Extremely bright

Best illumination thanks to super-bright OSRAM LEDs.

### Ausklappbarer Haltebügel

Mit ausklappbarem Haltebügel zum Aufstellen oder Befestigen auf Stativen.

### Adjustable grab rail

With fold-out mounting bracket for standing on or attaching to tripods.

### Praktische Steckdose

Spritzwassergeschützte Steckdose mit selbstschliessendem Deckel.

### Practical socket

Splash-proof socket with self-closing cover.



## Verfügbare Produkt-Varianten / Available Product versions



### Akku-Variante

Mit integriertem Li-Ion Akku, Powerbank-Funktion und Ladeanzeige. Mit stufenlose Dimm-Funktion von 10 % bis 100 % Licht für längere Leuchtdauer. Immer helles Arbeitslicht auch an Orten ohne Stromanschluss.

### Battery version

With integrated Li-Ion battery, powerbank function and charging indicator. With infinitely variable dimming function from 10 % to 100 % light for longer lighting duration. Always a bright working light, even in places without a power supply.



## brennenstuhl®TORAN App

Mit der kostenlosen brennenstuhl®TORAN App die Lichtfunktionen per Smartphone steuern.

EIN/AUS: Komfortables Ein- und Ausschalten  
 TIMEN: Zeitgesteuert Ein- und Ausschalten  
 DIMMEN: Leuchtstärke stufenlos einstellen  
 GRUPPIEREN: Bis zu 5 Arbeitsstrahler gleichzeitig steuerbar

Control the light functions via smartphone with the free TORAN app.

ON/OFF: Comfortable switching on and off  
 TIMING: Time-controlled switching on and off  
 DIMMING: Infinitely variable adj. of luminosity  
 GROUPING: Up to 5 working worklights can be controlled simultaneously





### Mobiler Bluetooth LED Strahler TORAN mit Lichtsteuerungs-APP

Für die Verwendung im Innen- und Außenbereich, IP 55.

- Beste Ausleuchtung durch superhelle OSRAM LEDs.
- Stufenlose Dimm-Funktion für 10 % bis 100 % Licht.
- Bluetooth Verbindung zum Smartphone und App zum Steuern der Lichtfunktionen:
  - Stufenlose Einstellung der Leuchtstärke
  - Bis zu 5 Arbeitsstrahler gleichzeitig steuerbar
  - Timer erlaubt zeitgesteuertes Aus- und Einschalten.
- Ein-/Aus- und Bluetooth-Schalter.
- Gummi-Kantenschutz für beste Standfestigkeit.
- Mit ausklappbarem Haltebügel zum Aufstellen oder Befestigen auf brennenstuhl® Stativen.
- Robustes Kunststoffgehäuse.

### Mobile Bluetooth LED floodlight TORAN with light control APP

For indoor and outdoor use, IP 55.

- Best lighting due to super bright OSRAM LEDs.
- Continuous dimming function for 10 % to 100 % light.
- Bluetooth connection to smartphone and app to control the light functions:
  - Continuous adjustment of the light intensity
  - Up to 5 work floodlights can be controlled at the same time
  - Timer allows for time-controlled switch-off and switch-on.
- On/Off and Bluetooth switch.
- Rubber edge protection for best stability.
- With fold-out mounting bracket for positioning or mounting on brennenstuhl® tripods.
- Robust plastic housing.



#### TECHNISCHE DATEN / TECHNICAL DATA

|  |                           |                           |
|--|---------------------------|---------------------------|
| Artikelnummer / Product number                                   | 1171470900                | 1171470901                |
| EAN / EAN  | 4007123674305             | 4007123674312             |
| VPE / UP   | 1                         | 1                         |
| Lichtstrom / Luminous flux                                       | 3400 lm                   | 5700 lm                   |
| Leistungsaufnahme / Power consumption                            | 30 W                      | 48.7 W                    |
| Lichtausbeute / Luminous efficacy                                | 113 lm/W                  | 117 lm/W                  |
| Energieeffizienzklasse / Energy efficiency class                 |                           |                           |
| Farbtemperatur / Colour temperature                              | 5000 K                    | 5000 K                    |
| Farbwiedergabeindex / Colour rendering index CRI                 | 84                        | 84                        |
| Nenneingangsspannung / Nominal input voltage                     | 230 V                     | 230 V                     |
| Nenneingangsspannung min.-max. / Nominal input voltage min.-max. | 220 V-240 V               | 220 V-240 V               |
| Lebensdauer / Lifetime   | 53000 h                   | 53000 h                   |
| Kabellänge / Cable length  | 5 m                       | 5 m                       |
| Kabelbezeichnung / Cable designation                             | H07RN-F 2X1,0             | H07RN-F 3G1,5             |
| Mit Steckdose / With socket outlet                               | –                         | ✓                         |
| Anzahl der Steckdosen / Number of socket outlets                 |                           | 1                         |
| Schlagfestigkeit / Impact strength                               | IK07                      | IK07                      |
| Schutzklasse / Protection class                                  | II                        | I                         |
| Schutzart (IP) / Degree of protection (IP)                       | IP55                      | IP54                      |
| Farbe / Colour   | schwarz/grau / black/grey | schwarz/grau / black/grey |



#### ZUBEHÖR / ACCESSORIES

| Art.Nr. / Art.no. | EAN           | Bezeichnung / Description                       | zu Art.Nr. / to art.no. |
|-------------------|---------------|---|-------------------------|
| 1172640059        | 4007123663736 | Stativ Querträger CB 70 / Tripod Crossbar CB 70 | 1171470900, 1171470901  |



## Mobiler Bluetooth Akku LED Strahler TORAN mit Lichtsteuerungs-APP

Für die Verwendung im Innen- und Außenbereich, IP 55.

- Beste Ausleuchtung durch superhelle OSRAM LEDs.
- Stufenlose Dimm-Funktion 10 % bis 100 % für besonders lange Leuchtdauer.
- Bluetooth Verbindung zum Smartphone und App zum Steuern der Lichtfunktionen:
  - Stufenlose Einstellung der Leuchtstärke
  - Bis zu 5 Arbeitsstrahler gleichzeitig steuerbar
  - Timer erlaubt zeitgesteuertes Aus- und Einschalten
  - Anzeige der Akku Ladung.
- Integrierter Li-Ion-Akku 11,1 V/5,4 Ah mit Powerbank Funktion und Ladeanzeige.
- Ein-/Aus- und Bluetooth-Schalter.
- Gummi-Kantenschutz für beste Standfestigkeit.
- Mit ausklappbarem Haltebügel zum Aufstellen oder Befestigen auf brennenstuhl® Stativen.

## Mobile rechargeable Bluetooth LED floodlight TORAN with light control APP

For indoor and outdoor use, IP 55.

- Best lighting due to super bright OSRAM LEDs.
- Continuous dimming function 10 % to 100 % for particularly long lighting duration.
- Bluetooth connection to smartphone and app to control the light functions:
  - Continuous adjustment of the light intensity
  - Up to 5 work floodlights can be controlled at the same time
  - Timer allows for time-controlled switch-off and switch-on
  - Display of the battery charging.
- Integrated lithium-ion battery 11.1 V/5.4 Ah with power bank function and charging indicator.
- On/Off and Bluetooth switch.
- Rubber edge protection for best stability.
- With fold-out mounting bracket for positioning or mounting on brennenstuhl® tripods.
- Robust plastic housing.



### TECHNISCHE DATEN / TECHNICAL DATA

|  |   |
|--|---|
| Artikelnummer / Product number                                   | 1171470302                                  |
| EAN / EAN  | 4007123663316                               |
| VPE / UP   | 1   |
| Lichtstrom / Luminous flux                                       | 3800 lm                                     |
| Leistungsaufnahme / Power consumption                            | 40 W  |
| Lichtausbeute / Luminous efficacy                                | 95 lm/W                                     |
| Farbtemperatur / Colour temperature                              | 5000 K                                      |
| Nenneingangsspannung / Nominal input voltage                     | 230 V                                       |
| Nenneingangsspannung min.-max. / Nominal input voltage min.-max. | 220 V-240 V                                 |
| Akku-Kapazität / Battery capacity                                | 5.4 Ah                                      |
| Akku-Spannung / Battery voltage                                  | 11.1 V                                      |
| Leuchtdauer max. / Light duration max.                           | 30 h  |
| Akku-Ladezeit ca. / Battery charging time about                  | 5 h   |
| Anzahl der Batterien / Number of batteries                       | 1   |
| Batterie Bauart / Battery type                                   | Akku fest eingebaut / Built-in battery pack |
| Batterie Technologie / Battery technology                        | Lithium-Ion / Lithium-ion                   |
| Schlagfestigkeit / Impact strength                               | IK07  |
| Schutzklasse / Protection class                                  | III   |
| Schutzart (IP) / Degree of protection (IP)                       | IP55  |
| Farbe / Colour   | grau/schwarz / grey/black                   |

### ZUBEHÖR / ACCESSORIES

| Art.Nr. / Art.no. | EAN           | Bezeichnung / Description   | zu Art.Nr. / to art.no. |
|-------------------|---------------|---|-------------------------|
| 1170610010        | 4007123663729 | Bau-Teleskop Stativ TS 170 / Professional Building Telescopic Tripod TS 170 | 1171470302              |
| 1172640059        | 4007123663736 | Stativ Querträger CB 70 / Tripod Crossbar CB 70                             | 1171470302              |
| 1170610020        | 4007123665129 | Bau-Teleskop Stativ TS 250 / Professional Building Telescopic Tripod TS 250 | 1171470302              |



# Speziallampen für Detailing, Lackierer und Maler

## Special lamps for detailing, painters and decorators

### Das optimale Arbeitslicht als Grundvoraussetzung für alle Detailarbeiten.

Die Zielsetzung, das Handwerk bei der täglichen Arbeit verlässlich zu unterstützen, setzt einen engen Austausch mit den Anwendern voraus. Um das optimale CRI Sortiment zur professionellen Oberflächenbeurteilung zu schaffen, waren wir in engem Kontakt mit Lackierern, Fahrzeugaufbereitern und Malern. So entstand eine Produktserie von Speziallampen, die auf die Bedürfnisse ihrer Anwender angepasst sind. Bei CRI (Colour Rendering Index) Produkten handelt es sich um Experten-Leuchten mit COB LEDs welche sich durch die verstellbare Lichttemperatur auszeichnen.

### The optimal working light as a basic requirement for all detailed work.

The objective to reliably support the trade in their daily work requires a close exchange with the users. In order to create the optimal CRI range for professional surface assessment, we were in close contact with painters, vehicle reconditioners and decorators. This resulted in a product series of special lamps that are adapted to the needs of their users. CRI (Colour Rendering Index) products are expert lamps with COB LEDs which are characterised by their adjustable light temperature.

### brennenstuhl® CRI Speziallampen im Detail: brennenstuhl® CRI special lamps in Detail:



#### LED Akku Strahler Rechargeable LED Worklight RUFUS

Mehr Informationen auf Seite:  
More informations on page:

35



#### LED Akku Handleuchte LED Rechargeable Hand Lamp HL 701 AT

Mehr Informationen auf Seite:  
More informations on page:

77



#### LuxPremium LED Akku CRI Kopflampe LED Battery CRI Headlamp SL350AFT

Mehr Informationen auf Seite:  
More informations on page:

107





# Präzise und verlässliche Farbwiedergabe

## Precise and reliable colour reproduction

### Optimales Licht für genaues Arbeiten.

brennenstuhl® CRI Speziallampen besitzen einen hohen CRI-Wert von 15CRI 96 für präzise und verlässliche Farbwiedergabe. Der hohe CRI-Wert und die Einstellung verschiedener Lichttemperaturen ermöglicht die Darstellung individueller und optimaler Lichtverhältnisse für die Oberflächenbeurteilung, eine genaue Beurteilung der Farbqualität wie z. B. beim Abstimmen von Farben oder das Erkennen von Lackfehlern.

### Optimal light for precise work.

brennenstuhl® CRI special lamps have a high CRI value of 15CRI 96 for precise and reliable colour rendering. The high CRI value and the setting of different light temperatures enable the display of individual and optimal lighting conditions for surface assessment, an accurate assessment of colour quality such as when matching colours or identifying paint defects.

#### Allgemeiner Farbwiedergabe-Index / General colour rendering index

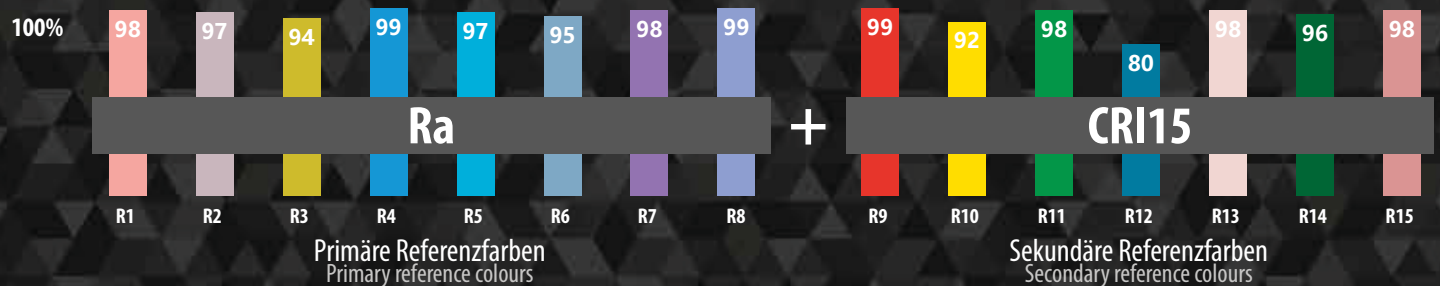

Der allgemeine Farbwiedergabeindex (Ra) wird als Durchschnitt der ersten 8 Testfarben (Primäre Referenzfarben) nach DIN berechnet. Dabei werden die sekundären Referenzfarben nicht in die CRI-Berechnung einbezogen, obwohl diese für die korrekte Farbanpassung wichtig sind. Bei CRI15 werden die sekundären Referenzfarben berücksichtigt.

The general colour rendering index (Ra) is calculated as the average of the first 8 test colours (primary reference colours) according to DIN. The secondary reference colours are not included in the CRI calculation, although this is important for correct colour matching. With CRI15, the secondary reference colours are taken into account.



# RUFUS

## Lichtstark, vielseitig und unverwüchtlich.

Der LED Akku Arbeitsstrahler RUFUS besteht aus einem Gehäuse aus massivem Aluminium-Druckguss und zusätzlichem Kantenschutz aus hochwertigem Kunststoff und eignet sich sowohl für den Innen- als auch Außeneinsatz. Der Strahler verfügt über mehrere Lichtfunktion und überzeugt zudem durch folgende Eigenschaften:

## Bright, versatile and indestructible.

The LED rechargeable worklight RUFUS consists of a housing made of solid die-cast aluminium and additional edge protection made of high-quality plastic and is suitable for both indoor and outdoor use. The floodlight has several light functions and also impresses with the following features:

## Produktübersicht / Product Overview

### Massives Gehäuse

Massives Gehäuse aus Aluminium-Druckguss.

### Solid housing

Solid housing made of die-cast aluminium.

### Widerstandsfähig

Stoßfest und sturzsicher aus bis zu 3 m Höhe.

### Resistant

Shockproof and drop-proof from up to 3 m height.

### Kantenschutz

Zusätzlicher Kantenschutz aus hochwertigem Kunststoff.

### Edge protection

Additional edge protection made of high-quality plastic.

### Leuchtstark

Superhelle LEDs für leuchtstarkes Arbeitslicht.

### Luminous

Super-bright LEDs for luminous working light.



### Li-Ion Akku

Integrierter, leistungsstarker Li-Ion Akku mit Ladeanzeige.

### Luminous

Super-bright LEDs for glare-free working light.

### Powerbank-Funktion

USB-Ladeanschluss für Geräte mit USB Ladekabel wie Smartphones, Tablets, etc.

### Powerbank function

USB charging port for devices with USB charging cable such as smartphones, tablets, etc.

### Robustes Gestell

Stabiles, mehrstufig ausklappbares Gestell.

### Robust frame

Stable, multi-level fold-out frame.



# Verfügbare Produkt-Features

## Available Product Features



### Detailing Light

Tageslicht Arbeitsleuchte, mit maximaler Farbwiedergabe 15CRI 96 - ideal für die Aufbereitung und Beurteilung von Lackoberflächen bei Fahrzeugen und gestrichenen Oberflächen bei Malerarbeiten. Mit Memory-Funktion zum Speichern der Einstellung.

### Detailing Light

Daylight work light, with maximum colour rendering 15CRI 96 - ideal for preparing and assessing painted surfaces on vehicles and painted surfaces during painting work. With memory function to save the settings.



### Bluetooth® Lautsprecher

Integrierter Bluetooth® Lautsprecher 3W mit sehr guter Soundqualität für beste Unterhaltung auf der Baustelle oder der Montage.

### Bluetooth® Speakers

Integrated Bluetooth® speaker 3W with very good sound quality for best entertainment on the construction site or assembly.





## Mobiler LED Akku Strahler RUFUS

### mit Bluetooth® Lautsprecher

Lichtstark, vielseitig und unverwüchtlich.

- Immer helles Arbeitslicht auch an Orten ohne Stromanschluss.
- Integrierte Bluetooth® Lautsprecher mit sehr guter Soundqualität.
- Schalter mit Funktionen  
– Licht: 100 % - 75 % - 50 % - 25 % - 10 %.
- USB-Ladekabel Typ A / C.
- Powerbank-Funktion: USB-Ladeanschluss 1 A für Geräte mit USB Ladekabel wie Smartphones, Tablets, etc.
- Li-Ion Akku 7,4 V/5 Ah mit Powerbank Funktion und Ladeanzeige.
- Gehäuse aus Aludruckguß, Kantenschutz aus hochwertigem Kunststoff.
- Stoßfest und sturzsicher aus bis zu 3 m Höhe.
- Stabiles, mehrstufig ausklappbares Gestell.
- Mit passender robuster Tasche für den sicheren Transport.

## Mobile Rechargeable LED Floodlight RUFUS

### with Bluetooth® speaker

Highly luminous, versatile and indestructible.

- Bright light, all the time, even in areas without an electrical connection.
- Integrated Bluetooth® speaker with exceptional sound quality.
- Switch with functions  
– Light: 100 % - 75 % - 50 % - 25 % - 10 %.
- USB charging cable A / C.
- Powerbank function: USB charging port 1 A for devices with USB charging cable such as smartphones, tablets, etc.
- Integrated lithium-ion battery 7,4 V/5 Ah with power bank function and charging indicator.
- Casing made of die-cast aluminum, edge protection made of high-quality plastic.
- Impact-resistant and drop-proof up to 3 m.
- Stable, multi-stage, folding frame.
- With a robust matching bag for safe transport.

Produkt  
des Jahres  
2020/2021  
BaumarktManager  
Sieger  
Kategorie Technik



### TECHNISCHE DATEN / TECHNICAL DATA

|   |   |
|---|---|
| Artikelnummer / Product number                  | 1173110200                                  |
| EAN / EAN                                       | 4007123668458                               |
| VPE / UP  | 1   |
| Lichtstrom / Luminous flux                      | 3000 lm                                     |
| Leistungsaufnahme / Power consumption           | 30 W  |
| Farbtemperatur / Colour temperature             | 6500 K                                      |
| Akku-Kapazität / Battery capacity               | 5 Ah  |
| Akku-Spannung / Battery voltage                 | 7.4 V                                       |
| Leuchtdauer max. / Light duration max.          | 25 h  |
| Akku-Ladezeit ca. / Battery charging time about | 5 h   |
| Anzahl der Batterien / Number of batteries      | 1   |
| Batterie Bauart / Battery type                  | Akku fest eingebaut / Built-in battery pack |
| Batterie Technologie / Battery technology       | Lithium-Ion / Lithium-ion                   |
| Schlagfestigkeit / Impact strength              | IK08  |
| Schutzklasse / Protection class                 | III   |
| Schutzart (IP) / Degree of protection (IP)      | IP65  |
| Farbe / Colour                                  | schwarz / black                             |

### ZUBEHÖR / ACCESSORIES

| Art.Nr. / Art.no. | EAN           | Bezeichnung / Description   | zu Art.Nr. / to art.no. |
|-------------------|---------------|---|-------------------------|
| 1172640002        | 4007123653201 | Magnethalter für Akku LED Arbeitsstrahler / Magnetic holder for Rechargeable LED Spot | 1173110200              |



## Mobiler LED Akku Strahler RUFUS

### mit Farbwiedergabe 15CRI 96

Höchste Lichtqualität für Maler und Lackierer.

- Immer helles Arbeitslicht auch an Orten ohne Stromanschluss.
- Schalter mit Funktionen
  - Licht: 100 % - 75 % - 50 % - 25 % - 10 %.
- Lichtfarbe: 5 Stufen 2700 K bis 6500 K mit bester Farbwiedergabe 15CRI 96.
- Ein/Ausschalter mit Memory-Funktion für den zuletzt verwendeten Status.
- USB-Ladekabel Typ A / C.
- Powerbank-Funktion: USB-Ladeanschluss 1 A für Geräte mit USB Ladekabel wie Smartphones, Tablets, etc.
- Li-Ion Akku 7,4 V/5 Ah mit Powerbank Funktion und Ladeanzeige.
- Gehäuse aus Aludruckguß, Kantenschutz aus hochwertigem Kunststoff.
- Stoßfest und sturzsicher aus bis zu 3 m Höhe.
- Stabiles, mehrstufig ausklappbares Gestell.
- Mit passender robuster Tasche für den sicheren Transport.

## Mobile Rechargeable LED Floodlight RUFUS

### with colour reproduction 15CRI 96

Highest light quality for painters and varnishers.

- Bright light, all the time, even in areas without an electrical connection.
- Switch with functions
  - Light: 100 % - 75 % - 50 % - 25 % - 10 %.
- Light colour: 5 levels 2700 K to 6500 K with best colour rendering 15CRI 96.
- On/off switch with memory function for the last used status.
- USB charging cable A / C.
- Powerbank function: USB charging port 1 A for devices with USB charging cable such as smartphones, tablets, etc.
- Integrated lithium-ion battery 7,4 V/5 Ah with power bank function and charging indicator.
- Casing made of die-cast aluminum, edge protection made of high-quality plastic.
- Impact-resistant and drop-proof up to 3 m.
- Stable, multi-stage, folding frame.
- With a robust matching bag for safe transport.



## TECHNISCHE DATEN / TECHNICAL DATA

|   |   |
|---|---|
| Artikelnummer / Product number                  | 1173110300                                  |
| EAN / EAN                                       | 4007123668465                               |
| VPE / UP  | 1   |
| Lichtstrom / Luminous flux                      | 2700 lm                                     |
| Leistungsaufnahme / Power consumption           | 30 W  |
| Farbtemperatur / Colour temperature             | 6500 K                                      |
| Akku-Kapazität / Battery capacity               | 5 Ah  |
| Akku-Spannung / Battery voltage                 | 7.4 V                                       |
| Leuchtdauer max. / Light duration max.          | 25 h  |
| Akku-Ladezeit ca. / Battery charging time about | 5 h   |
| Anzahl der Batterien / Number of batteries      | 1   |
| Batterie Bauart / Battery type                  | Akku fest eingebaut / Built-in battery pack |
| Batterie Technologie / Battery technology       | Lithium-Ion / Lithium-ion                   |
| Schlagfestigkeit / Impact strength              | IK08  |
| Schutzklasse / Protection class                 | III   |
| Schutzart (IP) / Degree of protection (IP)      | IP65  |
| Farbe / Colour                                  | schwarz / black                             |

## ZUBEHÖR / ACCESSORIES

| Art.Nr. / Art.no. | EAN           | Bezeichnung / Description   | zu Art.Nr. / to art.no. |
|-------------------|---------------|---|-------------------------|
| 1172640002        | 4007123653201 | Magnethalter für Akku LED Arbeitsstrahler / Magnetic holder for Rechargeable LED Spot | 1173110300              |



Produkt  
des Jahres  
2020/2021  
BaumarktManager  
Sieger  
Kategorie Technik

### Mobiler LED Akku Strahler RUFUS

Lichtstark, vielseitig und unverwüchtlich.

- Immer helles Arbeitslicht auch an Orten ohne Stromanschluss.
- Schalter mit Funktionen  
– Licht: 100 % - 75 % - 50 % - 25 % - 10 %.
- USB-Ladekabel Typ A / C.
- Li-Ion Akku mit Powerbank Funktion und Ladeanzeige.
- Powerbank-Funktion: USB-Ladeanschluss 1 A für Geräte mit USB Ladekabel wie Smartphones, Tablets, etc.
- Gehäuse aus Aludruckguß, Kantenschutz aus hochwertigem Kunststoff.
- Stoßfest und sturzsicher aus bis zu 3 m Höhe.
- Stabiles, mehrstufig ausklappbares Gestell.
- Mit passender robuster Tasche für den sicheren Transport.

### Mobile Rechargeable LED Floodlight RUFUS

Highly luminous, versatile and indestructible.

- Bright light, all the time, even in areas without an electrical connection.
- Switch with functions  
– Light: 100 % - 75 % - 50 % - 25 % - 10 %.
- USB charging cable A / C.
- Integrated lithium-ion battery with power bank function and charging indicator.
- Powerbank function: USB charging port 1 A for devices with USB charging cable such as smartphones, tablets, etc.
- Casing made of die-cast aluminum, edge protection made of high-quality plastic.
- Impact-resistant and drop-proof up to 3 m.
- Stable, multi-stage, folding frame.
- With a robust matching bag for safe transport.



#### TECHNISCHE DATEN / TECHNICAL DATA

|   |   |   |
|---|---|---|
| Artikelnummer / Product number                  | 1173100100                                  | 1173110100                                  |
| EAN / EAN                                       | 4007123668434                               | 4007123668441                               |
| VPE / UP  | 1   | 1   |
| Lichtstrom / Luminous flux                      | 1500 lm                                     | 3000 lm                                     |
| Leistungsaufnahme / Power consumption           | 15 W  | 30 W  |
| Farbtemperatur / Colour temperature             | 6500 K                                      | 6500 K                                      |
| Akku-Kapazität / Battery capacity               | 5 Ah  | 5 Ah  |
| Akku-Spannung / Battery voltage                 | 3.7 V                                       | 7.4 V                                       |
| Leuchtdauer max. / Light duration max.          | 25 h  | 25 h  |
| Akku-Ladezeit ca. / Battery charging time about | 3 h   | 5 h   |
| Anzahl der Batterien / Number of batteries      | 1   | 1   |
| Batterie Bauart / Battery type                  | Akku fest eingebaut / Built-in battery pack | Akku fest eingebaut / Built-in battery pack |
| Batterie Technologie / Battery technology       | Lithium-Ion / Lithium-ion                   | Lithium-Ion / Lithium-ion                   |
| Schlagfestigkeit / Impact strength              | IK08  | IK08  |
| Schutzklasse / Protection class                 | III   | III   |
| Schutzart (IP) / Degree of protection (IP)      | IP65  | IP65  |
| Farbe / Colour                                  | schwarz / black                             | schwarz / black                             |

1500  
LUMEN

3000  
LUMEN

#### ZUBEHÖR / ACCESSORIES

| Art.Nr. / Art.no. | EAN           | Bezeichnung / Description   | zu Art.Nr. / to art.no. |
|-------------------|---------------|---|-------------------------|
| 1172640002        | 4007123653201 | Magnethalter für Akku LED Arbeitsstrahler / Magnetic holder for Rechargeable LED Spot | 1173100100, 1173110100  |



# LED Akku Strahler CL Clip

## Rechargeable Battery Worklight CL Clip

### Einfach befestigen und loslegen

Der Akku LED Clip-Arbeitsstrahler überzeugt durch mehr Flexibilität bei vielseitigen Arbeitseinsätzen von Heim- und Handwerkern in Werkstätten oder auf Montage. Mit dem stabilen Clip-System, lässt er sich an Arbeitsflächen, Rohren, Platten usw. ohne großen Aufwand befestigen und bietet somit ein leuchtstarkes, blendfreies Licht und freie Hände beim Arbeiten. Mit dem integrierten Kugelgelenk lässt sich der Neigungswinkel um nahezu 360° flexibel einstellen und individuell in alle Richtungen ausrichten. Er überzeugt zudem durch folgende Eigenschaften:

### Simply attach and go

The rechargeable LED clip worklight convinces with more flexibility for versatile work applications of home and craftsmen in workshops or on assembly sites. With the stable clip system, it can be attached to work surfaces, pipes, plates, etc. without great effort and thus offers a bright, glare-free light and free hands when working. With the integrated ball joint, the angle of inclination can be flexibly adjusted by almost 360° and individually aligned in all directions. He also convinces with the following features:

### Produktübersicht / Product Overview

#### Robustes Gehäuse

Leichtes und robustes Kunststoffgehäuse mit starkem, stabilem Clip.

#### Robust housing

Lightweight and robust plastic housing with strong, sturdy clip.

#### Powerbank-Funktion

Integrierte USB Powerbank zum Laden von Smartphones, Tablets, etc.

#### Powerbank Function

Integrated USB powerbank for charging smartphones, tablets, etc.

#### Extrem leuchtstark

Durch superhelle und leistungsstarke SMD-LEDs.

#### Extremely bright

Through super-bright and powerful SMD LEDs.

#### Kugelgelenk

Mit Kugelgelenk zur individuellen Ausrichtung in alle Richtungen um nahezu 360°.

#### Ball joint

With ball joint for individual alignment in all directions by almost 360°.

#### Klemmvorrichtung

Mit spezieller Klemmvorrichtung zur einfachen Montage durch Anklemmen.

#### Clamping device

With special clamping device for easy mounting by clamping.





## Mobiler LED Akku Strahler mit Klemmvorrichtung

Die Arbeitsstrahler mit Klemmvorrichtung lassen sich überall befestigen und durch das Kugelgelenk optimal für den Arbeitseinsatz ausrichten.

- Bestens geeignet für Montagearbeiten, in Kellern und an Werkbänken.
- Arbeitsstrahler mit spezieller Klemmvorrichtung zur einfachen Montage durch Ankleben an Arbeitsflächen, Rohren, Platten usw.
- Leichtes und robustes Kunststoffgehäuse mit starkem, stabilen Clip.
- Einfache Ausrichtung des Arbeitslichts dank Kugellager, der Neigungswinkel des Arbeitslichts ist flexibel einstellbar.
- Mit Kugelgelenk zur individuellen Ausrichtung in alle Richtungen um nahezu 360 Grad.
- Integrierte USB Powerbank zum Laden von Smartphones etc.
- Betriebsmittel der Kategorie 2 (K2): Einsatz für den rauen Betrieb mit hohen mechanischen, physikalischen und chemischen Einwirkungen.

## Mobile LED battery floodlight with clamping device

The work floodlights with clamping device can be attached anywhere and optimally aligned for the work application thanks to the ball joint.

- Ideally suited for assembly work, in cellars and on workbenches.
- Work floodlight with special clamping device for easy mounting by clamping to work surfaces, pipes, panels, etc.
- Lightweight and robust plastic housing with strong, sturdy clip.
- Easy alignment of the working light thanks to ball bearing, the angle of inclination of the working light is flexibly adjustable.
- With ball joint for individual alignment in all directions by almost 360 degrees.
- Integrated USB power bank for charging smartphones etc.
- Category 2 (K2) equipment: For use in harsh environments with high mechanical, physical and chemical impact.



### TECHNISCHE DATEN / TECHNICAL DATA

|   |   |   |
|---|---|---|
| Artikelnummer / Product number                            | 1173070010                                  | 1173070020                                  |
| EAN / EAN   | 4007123674442                               | 4007123674459                               |
| VPE / UP  | 1   | 1   |
| Lichtstrom / Luminous flux                                | 950 lm                                      | 3800 lm                                     |
| Leistungsaufnahme / Power consumption                     | 10 W  | 40 W  |
| Farbtemperatur / Colour temperature                       | 6350 K                                      | 6400 K                                      |
| Nenneingangsspannung Akku / Battery nominal input voltage | 5 V   | 5 V   |
| Lebensdauer / Lifetime                                    | 51000 h                                     | 54000 h                                     |
| Akku-Kapazität / Battery capacity                         | 2.5 Ah                                      | 5 Ah  |
| Akku-Spannung / Battery voltage                           | 3.7 V                                       | 7.4 V                                       |
| Leuchtdauer max. / Light duration max.                    | 12 h  | 12 h  |
| Akku-Ladezeit ca. / Battery charging time about           | 3 h   | 5 h   |
| Anzahl der Batterien / Number of batteries                | 1   | 1   |
| Batterie Bauart / Battery type                            | Akku fest eingebaut / Built-in battery pack | Akku fest eingebaut / Built-in battery pack |
| Batterie Technologie / Battery technology                 | Lithium-Ion / Lithium-ion                   | Lithium-Ion / Lithium-ion                   |
| Schlagfestigkeit / Impact strength                        | IK08  | IK08  |
| Schutzklasse / Protection class                           | III   | III   |
| Schutzart (IP) / Degree of protection (IP)                | IP65  | IP65  |
| Farbe / Colour  | schwarz / black                             | schwarz / black                             |

950  
LUMEN

3800  
LUMEN

# BLUMO

## Musik für die Baustelle

Der Akku LED Arbeitsstrahler BLUMO ist perfekt für Orte auch ohne Stromanschluss. Durch das hochwertige Kunststoffgehäuse mit Gummiecken ist der LED Baustrahler für Außen- und Innenbereiche geeignet. Er verfügt über einen integrierten Bluetooth Lautsprecher und einen USB-Ladeanschluss mit Powerbank-Funktion. Zudem überzeugt er durch folgende Eigenschaften:

## Music for the construction site

The BLUMO rechargeable LED worklight is perfect for places without a power supply. The high-quality plastic housing with rubber corners makes the LED construction floodlight suitable for indoor and outdoor use. It has an integrated Bluetooth speaker and a USB charging connection with power bank function. It also impresses with the following features:

## Produktübersicht / Product Overview

### Leuchtstark

Superhelle LEDs für blendfreies Arbeitslicht mit Frontscheibe aus Sicherheitsglas.

### Luminous

Super-bright LEDs for glare-free working light with safety glass front panel.

### Hochwertiges Gehäuse

Gehäuse aus hochwertigem Kunststoff mit Gummiecken.

### High quality housing

Housing made of high-quality plastic with rubber corners.

### Licht-Funktionen

Schaltstufen: 100 %, 50 % und 10 % Licht für längere Leuchtdauer.

### Light functions

Switching levels: 100 %, 50 % and 10 % light for longer light duration.

### Power Akku

Austauschbarer Li-Ion Akku mit Akku-Lade- und Zustandsanzeige.

### Power battery

Replaceable Li-Ion battery with battery charge and status display.



### Powerbank-Funktion

USB-Ladeanschluss für Geräte mit USB Ladekabel wie Smartphones, Tablets, etc.

### Powerbank function

USB charging port for devices with USB charging cable such as smartphones, tablets, etc.

### Bluetooth® Lautsprecher

Integrierte Bluetooth® Lautsprecher mit sehr guter Soundqualität.

### Bluetooth® Speakers

Integrated Bluetooth® speakers with very good sound quality.

### Verstellbarer Haltebügel

Mit ausklappbarem, verstellbarem Haltebügel zum Aufstellen oder Befestigen auf brennenstuhl® Stativen.

### Adjustable grab rail

With fold-out, adjustable mounting bracket for setting up or attaching to brennenstuhl® tripods.





## Mobiler Akku LED Strahler BLUMO

### mit Bluetooth® Lautsprecher

Für die Verwendung im Innen- und Außenbereich, IP 54.

- Integrierte Bluetooth® Lautsprecher mit sehr guter Soundqualität.
- Immer helles Arbeitslicht auch an Orten ohne Stromanschluss.
- Austauschbarer Li-Ion Akku mit Akku-Lade- und Zustandsanzeige.
- 3 Schaltstufen: 100 %, 50 % und 10 % Licht für längere Leuchtdauer.
- Powerbank-Funktion: USB-Ladeanschluss 2 A für Geräte mit USB Ladekabel wie Smartphones, Tablets, etc.
- Inklusive Netzteil (100 - 240 V AC, 50/60 Hz) und 12 V KFZ-Ladekabel.
- Gehäuse aus hochwertigem Kunststoff mit Gummiecken.
- Mit ausklappbarem, verstellbarem Haltebügel zum Aufstellen oder Befestigen auf brennenstuhl® Stativen.

## Mobile Rechargeable LED Floodlight BLUMO

### with Bluetooth® speaker

For indoor and outdoor use, IP 54.

- Integrated Bluetooth® speaker with exceptional sound quality.
- Bright light, all the time, even in areas without an electrical connection.
- Exchangeable Li-ion battery with battery charge and status indicator.
- 3 switching stages: 100 %, 50 % and 10 % light for extended lighting duration.
- Powerbank function: USB charging port 2 A for devices with USB charging cables such as smart phones, tablets, etc.
- Includes power supply (100 - 240 V AC, 50/60 Hz) and 12 V car charging cable.
- High-quality plastic housing with rubber edge protection.
- With adjustable mounting bracket for positioning or mounting on brennenstuhl® tripods.



### TECHNISCHE DATEN / TECHNICAL DATA

|   |                             |
|---|-----------------------------|
| Artikelnummer / Product number                  | 1171620010                  |
| EAN / EAN                                       | 4007123668212               |
| VPE / UP  | 1                           |
| Lichtstrom / Luminous flux                      | 3000 lm                     |
| Leistungsaufnahme / Power consumption           | 30 W                        |
| Farbtemperatur / Colour temperature             | 6500 K                      |
| Akku-Kapazität / Battery capacity               | 5 Ah                        |
| Akku-Spannung / Battery voltage                 | 7.4 V                       |
| Leuchtdauer max. / Light duration max.          | 15 h                        |
| Akku-Ladezeit ca. / Battery charging time about | 4.5 h                       |
| Anzahl der Batterien / Number of batteries      | 1                           |
| Batterie Bauart / Battery type                  | Akkupack / Battery pack     |
| Batterie Technologie / Battery technology       | Lithium-Ion / Lithium-ion   |
| Schlagfestigkeit / Impact strength              | IK07                        |
| Schutzklasse / Protection class                 | III                         |
| Schutzart (IP) / Degree of protection (IP)      | IP54                        |
| Farbe / Colour                                  | schwarz/gelb / black/yellow |

### ZUBEHÖR / ACCESSORIES

| Art.Nr. / Art.no. | EAN           | Bezeichnung / Description   | zu Art.Nr. / to art.no. |
|-------------------|---------------|---|-------------------------|
| 1170610010        | 4007123663729 | Bau-Teleskop Stativ TS 170 / Professional Building Telescopic Tripod TS 170 | 1171620010              |
| 1172640059        | 4007123663736 | Stativ Querträger CB 70 / Tripod Crossbar CB 70                             | 1171620010              |
| 1170610020        | 4007123665129 | Bau-Teleskop Stativ TS 250 / Professional Building Telescopic Tripod TS 250 | 1171620010              |

# JARO

## LED Arbeitsstrahler JARO

Der LED Arbeitsstrahler JARO ist extrem energieeffizient und wird höchsten Ansprüchen gerecht. Er eignet sich perfekt für den Einsatz im Außenbereich, z. B. auf Baustellen oder auch für diverse Heim- und Handwerkerarbeiten rund ums Haus. Zudem überzeugt der LED-Arbeitsstrahler durch folgende Eigenschaften:

## LED worklights JARO

The JARO LED worklight is extremely energy-efficient and meets the highest demands. It is perfectly suited for outdoor use, e.g. on construction sites or for various home and craftsmen's work around the house. In addition, the LED worklight convinces with the following features:

## Produktübersicht / Product Overview

### Robustes Gehäuse

Solides, modernes und hochwertiges Aluminium-Gehäuse.

### Robust housing

Solid, modern and high-quality aluminium housing.

### Praktischer Handgriff

Ergonomisch geformter Kunststoff Tragegriff.

### Practical handle

Ergonomically shaped plastic carrying handle.

### Total standsicher

Standfestes Stahlrohrgestell mit Kunststoff Schutzecken.

### Totally stable

Sturdy tubular steel frame with plastic protective corners.

### Robuste Frontscheibe

Robuste Frontscheibe aus Sicherheitsglas.

### Robust front pane

Robust front pane made of safety glass.

### Stufenlos schwenkbar

Strahler stufenlos schwenkbar und mit einer Hand arretierbar durch Schnellspannverschluss.

### Stepless swivelling

Worklight can be swivelled continuously and locked with one hand by means of a quick-release fastener.

### Extrem leuchtstark

Durch superhelle und leistungsstarke Everlight SMD-LEDs.

### Extremely bright

Through super-bright and powerful Everlight SMD LEDs.

### Robustes Anschlusskabel

Ölbeständiges RN-Kabel perfekt für den ständigen Einsatz im Außenbereich.

### Robust connection cable

Oil-resistant RN cable perfect for permanent outdoor use.



## Verfügbare Produkt-Varianten / Available Product versions



### Akku-Variante

Mit integriertem Li-Ion Akku, Akku-Zustandsanzeige, Überladungs- und Tiefen-Entladungsschutz, 3 Schaltstufen: 100 %, 50 % und 10 % für längere Leuchtdauer. Immer helles Arbeitslicht auch an Orten ohne Stromanschluss.

### Battery version

With integrated Li-Ion battery, battery status display, overcharge and deep discharge protection, 3 switching levels: 100 %, 50 % and 10 % for longer light duration. Always bright working light even in places without a power connection.



## Mobiler Akku LED Strahler JARO

Ideal für Innen- und Außenbereich, IP 54.

- Immer helles Arbeitslicht auch an Orten ohne Stromanschluss.
- Integrierter Li-Ion Akku.
- Mit integriertem Überladungs- und Tiefen-Entladungsschutz und Akku-Zustandsanzeige.
- Batterie- und Ladeanzeige mit Low-Battery Warnung bei niedrigem Akkustand
- 3 Schaltstufen: 100 %, 50 % und 25 % Licht für längere Leuchtdauer.
- USB (Typ A/C) Ladeschnittstelle und 1m Ladekabel.
- Solides, modernes Aluminium-Gehäuse.
- Strahler stufenlos schwenkbar und mit einer Hand arretierbar durch Schnellspanverschluss.
- Standfestes Stahlrohrgestell mit Kunststoff Schutzecken und ergonomisch geformtem Kunststoff Tragegriff.
- Frontscheibe aus Sicherheitsglas.

## Mobile Rechargeable LED Light JARO

Ideal for indoors and outdoors, IP 54.

- Always bright working light even in places without power supply.
- Integrated Li-Ion battery.
- With integrated overcharge and deep discharge protection and battery status indicator.
- Battery and charge indicator with low battery warning.
- 3 switching levels: 100 %, 50 % and 25 % light for longer light duration.
- USB (Type A/C) charging interface and 1m charging cable.
- Solid, modern aluminium housing.
- Floodlight can be continuously swivelled and locked with one hand by means of a quick release fastener.
- Sturdy tubular steel frame with plastic protective corners and ergonomically shaped plastic carrying handle.
- Front screen made of safety glass.

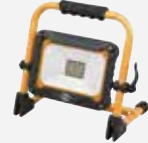

### TECHNISCHE DATEN / TECHNICAL DATA

|   |  |  |  |
|---|--|--|--|
| Artikelnummer / Product number                  | 1171250145                                     | 1171250245                                     | 1171250345                                     |
| EAN / EAN                                       | 4007123676545                                  | 4007123676552                                  | 4007123676569                                  |
| VPE / UP  | 1  | 1  | 1  |
| Lichtstrom / Luminous flux                      | 1100 lm  | 2200 lm  | 3200 lm  |
| Leistungsaufnahme / Power consumption           | 10 W   | 20 W   | 30 W   |
| Farbtemperatur / Colour temperature             | 6500 K   | 6500 K   | 6500 K   |
| Lebensdauer / Lifetime                          | 54000 h  | 54000 h  | 54000 h  |
| Akku-Kapazität / Battery capacity               | 4.4 Ah   | 6.6 Ah   | 10 Ah  |
| Akku-Spannung / Battery voltage                 | 3.7 V  | 3.7 V  | 3.7 V  |
| Leuchtdauer max. / Light duration max.          | 12 h   | 12 h   | 12 h   |
| Akku-Ladezeit ca. / Battery charging time about | 4.5 h  | 4.5 h  | 5.5 h  |
| Anzahl der Batterien / Number of batteries      | 1  | 1  | 1  |
| Batterie Bauart / Battery type                  | Akku fest eingebaut /<br>Built-in battery pack | Akku fest eingebaut /<br>Built-in battery pack | Akku fest eingebaut /<br>Built-in battery pack |
| Batterie Technologie / Battery technology       | Lithium-Ion / Lithium-ion                      | Lithium-Ion / Lithium-ion                      | Lithium-Ion / Lithium-ion                      |
| Schlagfestigkeit / Impact strength              | IK07   | IK07   | IK07   |
| Schutzklasse / Protection class                 | III  | III  | III  |
| Schutzart (IP) / Degree of protection (IP)      | IP54   | IP54   | IP54   |
| Farbe / Colour                                  | schwarz/gelb / black/yellow                    | schwarz/gelb / black/yellow                    | schwarz/gelb / black/yellow                    |

1100  
LUMEN

2200  
LUMEN

3200  
LUMEN

### ZUBEHÖR / ACCESSORIES

| Art.Nr. / Art.no. | EAN           | Bezeichnung / Description                       | zu Art.Nr. / to art.no.            |
|-------------------|---------------|---|------------------------------------|
| 1172640059        | 4007123663736 | Stativ Querträger CB 70 / Tripod Crossbar CB 70 | 1171250145, 1171250245, 1171250345 |



### Mobiler LED Strahler JARO

Für die Verwendung im Innen- und Außenbereich, IP 65.

- LED-Strahler mit superhellen Everlight SMD-LEDs.
- Solides, modernes Aluminium-Gehäuse.
- Standfestes Stahlrohrgestell mit Kunststoff Schutzecken und ergonomisch geformtem Kunststoff Tragegriff.
- Strahler stufenlos schwenkbar und mit einer Hand arretierbar durch Schnellspannverschluss.
- Frontscheibe aus Sicherheitsglas.

### Mobile LED Light JARO

For indoor and outdoor use, IP 65.

- LED Light with extra bright Everlight SMD LEDs.
- Solid and modern aluminium casing.
- Stable steel tube frame with plastic corner protectors and ergonomically formed plastic carrier handle.
- Steplessly pivotable light which can be locked with one hand by means of a quick-release fastener.
- With safety glass.



#### TECHNISCHE DATEN / TECHNICAL DATA

|  |                             |                             |                             |
|--|-----------------------------|-----------------------------|-----------------------------|
| Artikelnummer / Product number                                     | 1171250902                  | 1171250906                  | 1171250913                  |
| EAN / EAN  | 4007123676316               | 4007123676323               | 4007123676330               |
| VPE / UP   | 1                           | 1                           | 1                           |
| Lichtstrom / Luminous flux   | 980 lm                      | 1950 lm                     | 2650 lm                     |
| Leistungsaufnahme / Power consumption                              | 9.6 W                       | 19.5 W                      | 30 W                        |
| Lichtausbeute / Luminous efficacy                                  | 98 lm/W                     | 98 lm/W                     | 88 lm/W                     |
| Energieeffizienzklasse / Energy efficiency class                   |                             |                             |                             |
| Farbtemperatur / Colour temperature                                | 6500 K                      | 6500 K                      | 6500 K                      |
| Farbwiedergabeindex / Colour rendering index CRI                   | 82                          | 86                          | 82                          |
| Nenneingangsspannung / Nominal input voltage                       | 230 V                       | 230 V                       | 230 V                       |
| Nenneingangsspannung min.-max./<br>Nominal input voltage min.-max. | 220 V-240 V                 | 220 V-240 V                 | 220 V-240 V                 |
| Lebensdauer / Lifetime   | 46000 h                     | 60000 h                     | 46000 h                     |
| Kabellänge / Cable length  | 2 m                         | 2 m                         | 3 m                         |
| Kabelbezeichnung / Cable designation                               | H07RN-F 3G1,0               | H07RN-F 3G1,0               | H07RN-F 3G1,0               |
| Schlagfestigkeit / Impact strength                                 | IK08                        | IK08                        | IK08                        |
| Schutzklasse / Protection class                                    | I                           | I                           | I                           |
| Schutzart (IP) / Degree of protection (IP)                         | IP65                        | IP65                        | IP65                        |
| Farbe / Colour   | schwarz/gelb / black/yellow | schwarz/gelb / black/yellow | schwarz/gelb / black/yellow |



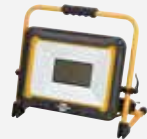
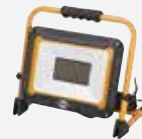

TECHNISCHE DATEN / TECHNICAL DATA

|   |                             |                             |                             |
|---|-----------------------------|-----------------------------|-----------------------------|
| <b>Artikelnummer / Product number</b>                                   | 1171250920                  | 1171250923                  | 1171250925                  |
| <b>EAN / EAN</b>  | 4007123676354               | 4007123676378               | 4007123676385               |
| <b>VPE / UP</b>   | 1                           | 1                           | 1                           |
| <b>Lichtstrom / Luminous flux</b>                                       | 4400 lm                     | 8000 lm                     | 10000 lm                    |
| <b>Leistungsaufnahme / Power consumption</b>                            | 50 W                        | 79.6 W                      | 96.9 W                      |
| <b>Lichtausbeute / Luminous efficacy</b>                                | 98 lm/W                     | 100 lm/W                    | 103 lm/W                    |
| <b>Energieeffizienzklasse / Energy efficiency class</b>                 |                             |                             |                             |
| <b>Farbtemperatur / Colour temperature</b>                              | 6500 K                      | 6500 K                      | 6500 K                      |
| <b>Farbwiedergabeindex / Colour rendering index CRI</b>                 | 86                          | 84                          | 84                          |
| <b>Nenneingangsspannung / Nominal input voltage</b>                     | 230 V                       | 230 V                       | 230 V                       |
| <b>Nenneingangsspannung min.-max. / Nominal input voltage min.-max.</b> | 220 V-240 V                 | 220 V-240 V                 | 220 V-240 V                 |
| <b>Lebensdauer / Lifetime</b>   | 60000 h                     | 60000 h                     | 60000 h                     |
| <b>Kabellänge / Cable length</b>  | 5 m                         | 5 m                         | 5 m                         |
| <b>Kabelbezeichnung / Cable designation</b>                             | H07RN-F 3G1,0               | H07RN-F 3G1,0               | H07RN-F 3G1,0               |
| <b>Schlagfestigkeit / Impact strength</b>                               | IK08                        | IK08                        | IK08                        |
| <b>Schutzklasse / Protection class</b>                                  | I                           | I                           | I                           |
| <b>Schutzart (IP) / Degree of protection (IP)</b>                       | IP65                        | IP65                        | IP65                        |
| <b>Farbe / Colour</b>   | schwarz/gelb / black/yellow | schwarz/gelb / black/yellow | schwarz/gelb / black/yellow |



ZUBEHÖR / ACCESSORIES

| Art.Nr. / Art.no. | EAN           | Bezeichnung / Description   | zu Art.Nr. / to art.no.  |
|-------------------|---------------|---|--|
| 1170610010        | 4007123663729 | Bau-Teleskop Stativ TS 170 / Professional Building Telescopic Tripod TS 170 | 1171250902, 1171250906, 1171250913, 1171250920, 1171250923, 1171250925 |
| 1172640059        | 4007123663736 | Stativ Querträger CB 70 / Tripod Crossbar CB 70                             | 1171250902, 1171250906, 1171250913, 1171250920, 1171250923, 1171250925 |
| 1170610020        | 4007123665129 | Bau-Teleskop Stativ TS 250 / Professional Building Telescopic Tripod TS 250 | 1171250902, 1171250906, 1171250913, 1171250920, 1171250923, 1171250925 |



### Stativ LED Strahler JARO

Für die Verwendung im Innen- und Außenbereich, IP 65.

- LED-Strahler mit superhellen Everlight SMD-LEDs.
- Strahler stufenlos schwenk- und arretierbar.
- Solides, modernes Aluminium-Gehäuse.
- Frontscheibe aus Sicherheitsglas.
- Teleskop-Stativ aus stabilem, pulverbeschichtetem Stahlrohr.
- Höhenverstellbar bis max. 180 cm (Stativhöhe 75 bis 161 cm).
- Handliche, zuverlässige Rohrspannmuttern.
- Mit stabiler Kabelhalterung.

### Tripod LED Light JARO

For indoor and outdoor use, IP 65.

- LED Light with extra bright Everlight SMD LEDs.
- Floodlight mechanism can be swilled and locked.
- Solid and modern aluminium casing.
- With safety glass.
- Telescope tripod made of stable, powder coated steel piping.
- Height-adjustable up to max. 180 cm (tripod height 75 to 161 cm).
- Handy and reliable tube clamping nuts.
- With sturdy cable holder.



#### TECHNISCHE DATEN / TECHNICAL DATA

|  |                             |                             |                             |
|--|-----------------------------|-----------------------------|-----------------------------|
| Artikelnummer / Product number                                   | 1171250907                  | 1171250914                  | 1171250909                  |
| EAN / EAN  | 4007123676392               | 4007123676408               | 4007123676422               |
| VPE / UP   | 1                           | 1                           | 1                           |
| Lichtstrom / Luminous flux                                       | 1950 lm                     | 2650 lm                     | 3900 lm                     |
| Leistungsaufnahme / Power consumption                            | 19.5 W                      | 30 W                        | 39 W                        |
| Lichtausbeute / Luminous efficacy                                | 98 lm/W                     | 88 lm/W                     | 98 lm/W                     |
| Energieeffizienzklasse / Energy efficiency class                 |                             |                             |                             |
| Farbtemperatur / Colour temperature                              | 6500 K                      | 6500 K                      | 6500 K                      |
| Farbwiedergabeindex / Colour rendering index CRI                 | 86                          | 82                          | 86                          |
| Nenneingangsspannung / Nominal input voltage                     | 230 V                       | 230 V                       | 230 V                       |
| Nenneingangsspannung min.-max. / Nominal input voltage min.-max. | 220 V-240 V                 | 220 V-240 V                 | 220 V-240 V                 |
| Lebensdauer / Lifetime   | 60000 h                     | 46000 h                     | 60000 h                     |
| Kabellänge / Cable length  | 3 m                         | 5 m                         | 2.5 m                       |
| Kabelbezeichnung / Cable designation                             | H07RN-F 3G1,0               | H07RN-F 3G1,0               | H07RN-F 3G1,0               |
| Min. Höhenverstellbar / Min. height adjustable                   | 74.5 cm                     | 86 cm                       | 82 cm                       |
| Max. Höhenverstellbar / Max. height adjustable                   | 161 cm                      | 152 cm                      | 142 cm                      |
| Schlagfestigkeit / Impact strength                               | IK08                        | IK08                        | IK08                        |
| Schutzklasse / Protection class                                  | I                           | I                           | I                           |
| Schutzart (IP) / Degree of protection (IP)                       | IP65                        | IP65                        | IP65                        |
| Farbe / Colour   | schwarz/gelb / black/yellow | schwarz/gelb / black/yellow | schwarz/gelb / black/yellow |





TECHNISCHE DATEN / TECHNICAL DATA

|  |                             |               |
|--|-----------------------------|---------------|
| Artikelnummer / Product number                                     | 1171250921                  | 1171250916    |
| EAN / EAN  | 4007123676415               | 4007123676439 |
| VPE / UP   | 1                           | 1             |
| Lichtstrom / Luminous flux   | 4400 lm                     | 5300 lm       |
| Leistungsaufnahme / Power consumption                              | 50 W                        | 60 W          |
| Lichtausbeute / Luminous efficacy                                  | 88 lm/W                     | 88 lm/W       |
| Energieeffizienzklasse / Energy efficiency class                   |                             |               |
| Farbtemperatur / Colour temperature                                | 6500 K                      | 6500 K        |
| Farbwiedergabeindex / Colour rendering index CRI                   | 86                          | 82            |
| Nenneingangsspannung / Nominal input voltage                       | 230 V                       | 230 V         |
| Nenneingangsspannung min.-max./<br>Nominal input voltage min.-max. | 220 V-240 V                 | 220 V-240 V   |
| Lebensdauer / Lifetime   | 60000 h                     | 50000 h       |
| Kabellänge / Cable length  | 5 m                         | 2.5 m         |
| Kabelbezeichnung / Cable designation                               | H07RN-F 3G1,0               | H07RN-F 3G1,0 |
| Min. Höhenverstellbar / Min. height adjustable                     | 86 cm                       | 85 cm         |
| Max. Höhenverstellbar / Max. height adjustable                     | 152 cm                      | 139 cm        |
| Schlagfestigkeit / Impact strength                                 | IK08                        | IK08          |
| Schutzklasse / Protection class                                    | I                           | I             |
| Schutzart (IP) / Degree of protection (IP)                         | IP65                        | IP65          |
| Farbe / Colour   | schwarz/gelb / black/yellow | gelb / yellow |



# LED Strahler EL

## LED worklight EL

Der LED Arbeitsstrahler EL eignet sich sowohl für die Verwendung im Innen- als auch im Außenbereich, wie z. B. bei diversen Heim- und Handwerkerarbeiten im oder rund ums Haus. Der Strahler ist durch das Aluminium-Gehäuse und das standfeste Stahlrohrgestell extrem robust, dazu noch stufenlos schwenk- und arretierbar und ist durch das klappbare Gestell platzsparend verstau- und transportierbar. Zudem überzeugt er durch folgende Eigenschaften:

The LED worklight EL is suitable for use both indoors and outdoors, e.g. for various DIY and craftsmen's work in or around the house. The floodlight is extremely robust thanks to the aluminium housing and the stable tubular steel frame, and can also be continuously swivelled and locked in place, and can be stored and transported in a space-saving manner thanks to the foldable frame. It also impresses with the following features:

### Produktübersicht / Product Overview

#### Leuchtstark

Durch superhelle und leistungsstarke LEDs.

#### Bright

Through super-bright and powerful LEDs.

#### Praktischer Handgriff

Ergonomisch geformter Tragegriff.

#### Practical handle

Ergonomically shaped carrying handle.

#### Total standsicher

Standfestes Stahlrohrgestell mit Kunststoff Schutzecken.

#### Totally stable

Sturdy tubular steel frame with plastic protective corners.

#### Total kompakt

Platzsparend zusammenklappbar.

#### Total compact

Folds up to save space.

#### Stufenlos schwenkbar

Strahler stufenlos schwenk- und arretierbar.

#### Infinitely variable swivel

Floodlight infinitely adjustable and lockable.



### Verfügbare Produkt-Features / Available Product Features



#### Akku-Variante

Auch als Akku-Variante verfügbar, mit integrierten Li-Ion Akku für unabhängiges Arbeiten an Orten auch ohne Stromanschluss. Mit Akku-Zustandsanzeige an der Rückseite und praktischer Powerbank-Funktion.

#### Battery version

Also available as a rechargeable battery version, with integrated Li-Ion battery for independent work in places without power supply. With battery status display on the back and practical powerbank function.





### Mobiler LED Strahler EL

Für die Verwendung im Innen- und Außenbereich, IP 65.

- Solides, modernes Aluminium-Gehäuse.
- Platzsparend durch klappbares Gestell.
- Standfestes Stahlrohrgestell mit Kunststoff Schutzecken und ergonomisch geformtem Schaumstoff Tragegriff.
- Strahler stufenlos schwenk- und arretierbar.
- Geeignet zur Befestigung auf brennenstuhl®-Stativen.

### Mobile LED floodlight EL

For indoor and outdoor use, IP 65.

- Solid, modern aluminium housing.
- Space-saving due to foldable frame.
- Sturdy tubular steel frame with plastic protective corners and ergonomically shaped foam carrying handle.
- Floodlight can be steplessly swivelled and locked.
- Suitable for mounting on brennenstuhl® tripods.



#### TECHNISCHE DATEN / TECHNICAL DATA

|  |                           |                           |                           |
|--|---------------------------|---------------------------|---------------------------|
| Artikelnummer / Product number                                     | 1171960103                | 1171960303                | 1171960503                |
| EAN / EAN  | 4007123675609             | 4007123675616             | 4007123675623             |
| VPE / UP   | 1                         | 1                         | 1                         |
| Lichtstrom / Luminous flux   | 900 lm                    | 2700 lm                   | 4500 lm                   |
| Leistungsaufnahme / Power consumption                              | 9.9 W                     | 29.8 W                    | 49.9 W                    |
| Lichtausbeute / Luminous efficacy                                  | 91 lm/W                   | 90 lm/W                   | 90 lm/W                   |
| Energieeffizienzklasse / Energy efficiency class                   |                           |                           |                           |
| Farbtemperatur / Colour temperature                                | 6500 K                    | 6500 K                    | 6500 K                    |
| Farbwiedergabeindex / Colour rendering index CRI                   | 81                        | 81                        | 81                        |
| Nenneingangsspannung min.-max./<br>Nominal input voltage min.-max. | 220 V-240 V               | 220 V-240 V               | 220 V-240 V               |
| Lebensdauer / Lifetime   | 54000 h                   | 54000 h                   | 54000 h                   |
| Kabellänge / Cable length  | 1.5 m                     | 1.5 m                     | 1.5 m                     |
| Kabelbezeichnung / Cable designation                               | H07RN-F 3G1,0             | H07RN-F 3G1,0             | H07RN-F 3G1,0             |
| Schlagfestigkeit / Impact strength                                 | IK08                      | IK08                      | IK08                      |
| Schutzklasse / Protection class                                    | I                         | I                         | I                         |
| Schutzart (IP) / Degree of protection (IP)                         | IP65                      | IP65                      | IP65                      |
| Farbe / Colour   | schwarz/grau / black/grey | schwarz/grau / black/grey | schwarz/grau / black/grey |

**900**  
LUMEN

**2700**  
LUMEN

**4500**  
LUMEN



### Mobiler LED Akku Strahler EL 2000 MA

Für die Verwendung im Innen- und Außenbereich, IP 54.

- Solides, modernes Aluminium-Gehäuse.
- Platzsparend durch klappbares Gestell.
- Standfestes Stahlrohrgestell mit Kunststoff Schutzecken und ergonomisch geformtem Kunststoff Tragegriff.
- Strahler stufenlos schwenk- und arretierbar.
- Geeignet zur Befestigung auf brennenstuhl®-Stativen.
- Mit integrierten Li-Ion Akku und Akku-Zustandsanzeige an der Rückseite.
- Inklusive Powerbank-Funktion und 1x USB-Ladekabel.

### Mobile LED Battery Floodlight EL 2000 MA

For indoor and outdoor use, IP 54.

- Solid, modern aluminium housing.
- Space-saving due to foldable frame.
- Sturdy tubular steel frame with plastic protective corners and ergonomically shaped plastic carrying handle.
- Floodlight can be steplessly swivelled and locked.
- Suitable for mounting on brennenstuhl® tripods.
- With integrated Li-Ion battery and battery status display on the back.
- Includes power bank function and 1x USB charging cable.



#### TECHNISCHE DATEN / TECHNICAL DATA

|   |   |
|---|---|
| Artikelnummer / Product number                  | 1171960205                                  |
| EAN / EAN                                       | 4007123675685                               |
| VPE / UP  | 1   |
| Lichtstrom / Luminous flux                      | 2150 lm                                     |
| Farbtemperatur / Colour temperature             | 6000 K                                      |
| Lebensdauer / Lifetime                          | 36000 h                                     |
| Akku-Kapazität / Battery capacity               | 6.6 Ah                                      |
| Akku-Spannung / Battery voltage                 | 3.7 V                                       |
| Leuchtdauer max. / Light duration max.          | 6 h   |
| Akku-Ladezeit ca. / Battery charging time about | 4 h   |
| Anzahl der Batterien / Number of batteries      | 1   |
| Batterie Bauart / Battery type                  | Akku fest eingebaut / Built-in battery pack |
| Batterie Technologie / Battery technology       | Lithium-Ion / Lithium-ion                   |
| Schlagfestigkeit / Impact strength              | IK08  |
| Schutzklasse / Protection class                 | III   |
| Schutzart (IP) / Degree of protection (IP)      | IP54  |
| Farbe / Colour                                  | schwarz/grau / black/grey                   |





## Mobiler LED Akku Strahler PF 1000 MA

Maximale Lichtleistung im Taschenformat.

- Mit superheller COB-LED.
- 3 Schaltstufen: 100 %, 50 % und 10 % Licht für längere Leuchtdauer.
- Powerbank-Funktion: USB-Ladeanschluss 1 A für Geräte mit USB Ladekabel wie Smartphones, Tablets, etc.
- Mit ausklappbarem Haltebügel zum Aufstellen oder Befestigen auf brennenstuhl® Stativen.
- Vielseitig einsetzbar im Haus, Garten, bei Camping und Outdoor Aktivitäten.
- Integrierter Li-Ion-Akku 3,7 V/2,5 Ah mit Ladeanzeige.
- USB-Ladekabel Typ A / C.

## Mobile Rechargeable LED Floodlight PF 1000 MA

Maximum light power in pocket format.

- With super-bright COB LED.
- 3 switching stages: 100 %, 50 % and 10 % light for extended lighting duration.
- Powerbank function: USB charging port 1 A for devices with USB charging cable such as smartphones, tablets, etc.
- With fold-out mounting bracket for positioning or mounting on brennenstuhl® tripods.
- Highly versatile for use in the house, in the garden, when camping and for outdoor activities.
- Integrated Li-Ion rechargeable battery 3.7 V/2.5 Ah with charging indicator.
- USB charging cable A / C.



### TECHNISCHE DATEN / TECHNICAL DATA

|   |   |
|---|---|
| Artikelnummer / Product number                  | 1173090100                                  |
| EAN / EAN                                       | 4007123668397                               |
| VPE / UP  | 1   |
| Lichtstrom / Luminous flux                      | 1000 lm                                     |
| Leistungsaufnahme / Power consumption           | 8.5 W                                       |
| Farbtemperatur / Colour temperature             | 6500 K                                      |
| Akku-Kapazität / Battery capacity               | 2.5 Ah                                      |
| Akku-Spannung / Battery voltage                 | 3.7 V                                       |
| Leuchtdauer max. / Light duration max.          | 13 h  |
| Akku-Ladezeit ca. / Battery charging time about | 3 h   |
| Anzahl der Batterien / Number of batteries      | 1   |
| Batterie Bauart / Battery type                  | Akku fest eingebaut / Built-in battery pack |
| Batterie Technologie / Battery technology       | Lithium-Ion / Lithium-ion                   |
| Schlagfestigkeit / Impact strength              | IK08  |
| Schutzklasse / Protection class                 | III   |
| Schutzart (IP) / Degree of protection (IP)      | IP65  |
| Farbe / Colour                                  | schwarz/gelb / black/yellow                 |

### ZUBEHÖR / ACCESSORIES

| Art.Nr. / Art.no. | EAN           | Bezeichnung / Description   | zu Art.Nr. / to art.no. |
|-------------------|---------------|---|-------------------------|
| 1172640002        | 4007123653201 | Magnethalter für Akku LED Arbeitsstrahler / Magnetic holder for Rechargeable LED Spot | 1173090100              |



## Für ein smartes Zuhause - ohne Gateway

Das brennenstuhl®Connect System mit intelligenten, netzwerkfähigen WiFi Produkten verleihen mit ihrer Technologie normalen Steckdosen oder angeschlossenen Geräten Intelligenz. Die WiFi Produkte werden hierbei als intelligente Zwischenstecker verwendet.

Die angeschlossenen Geräte können einfach per Sprachsteuerung mit **Amazon Alexa** oder dem **Google Assistant** bedient werden.

Eingebunden in einem smarten System, unterstützen die WiFi Produkte effektiv beim Energiemanagement, ermöglichen automatisches, zeitgesteuertes Schalten angeschlossener Elektrogeräte und eine Optimierung des Stromverbrauchs.

Die WiFi Produkte funktionieren ohne weiteren Hub oder Gateway. Ein normaler WLAN Router und die kostenlose **brennenstuhl®Connect App** reichen aus, um die WiFi Produkte zu bedienen, sie lassen sich schnell und einfach einrichten und konfigurieren.

Die WiFi-Produkte sind kompatibel mit Routern jeder Marke. Beim Anschließen muss lediglich darauf geachtet werden, das 2,4-GHz-Band des Routers zu wählen. Die 2,4 GHz entsprechen dem WLAN Standard.

## For a smart home - without an gateway

The brennenstuhl®Connect system with intelligent, network-capable WiFi products lend intelligence to normal sockets or connected devices with their technology. The WiFi products are used as intelligent intermediate plugs.

The connected devices can be easily operated by voice control with **Amazon Alexa** or **Google Assistant**.

Integrated into a smart system, the WiFi products effectively support energy management, enable automatic, time-controlled switching of connected electrical appliances and optimise power consumption.

The WiFi products work without an additional hub or gateway. A normal WLAN router and the free **brennenstuhl®Connect app** are all that is needed to operate the WiFi products, which can be set up and configured quickly and easily.

The WiFi products are compatible with routers of any brand. When connecting, you only have to make sure to select the 2.4 GHz band of the router. The 2.4 GHz corresponds to the WLAN standard.



### Einfache Fernsteuerung mit App

Steuern Sie Ihr Zuhause von überall und zu jeder Zeit mit Ihrem Smartphone durch die kostenlose brennenstuhl®Connect App.

### Simple remote control with App

Control your home from anywhere at any time with your smartphone with the free brennenstuhl®Connect App.



### Flexible Zeitpläne und Timer Funktion

Durch die Zeitschaltuhr Funktion lassen sich Tages- und Wochenabläufe automatisieren.

### Flexible schedules and timer function

The timer function can be used to automate daily and weekly schedules.



### Sprachkommando

Mit wenigen Klicks in den jeweiligen Apps profitieren Sie von Alexa Voice Service von Amazon und vom Google Assistant.

### Voice command

With just a few clicks in the respective apps, you can benefit from the Alexa Voice Service from Amazon and the Google Assistant.

Mehr  
auf Seite:  
More on page:

56

Mehr  
auf Seite:  
More on page:

115

brennenstuhl®  
**CONNECT**  
WiFi



## brennenstuhl® Connect Smart Home App

### Kostenlose App für iOS und Android

Einfache Inbetriebnahme und Fernsteuerung von überall und zu jeder Zeit per Smartphone mit der kostenlosen brennenstuhl®Connect App.

### Free app for iOS and Android

Simple commissioning and remote control from anywhere and at any time via smartphone with the free brennenstuhl®Connect App.



# LED WiFi Strahler WF zur Wandmontage

## LED WiFi Floodlight WF for wall mounting

Der smarte LED Außenstrahler zur Wandmontage von brennenstuhl®Connect eignet sich ideal zur automatischen Ausleuchtung von Eingangsbereichen, Einfahrten oder Carports sowie zur Abschreckung vor Einbruch und Diebstahl. Er lässt sich ganz einfach per App inbetriebnehmen und steuern und überzeugt außerdem durch folgende Eigenschaften:

The smart LED outdoor floodlight for wall mounting by brennenstuhl®Connect is ideal for automatically illuminating entrance areas, driveways or carports and for deterring burglary and theft. It can be easily commissioned and controlled via app and also impresses with the following features:

### Produktübersicht / Product Overview

#### Robustes Gehäuse

Solides, modernes und hochwertiges Kunststoff-Gehäuse

#### Robust housing

Solid, modern and high-quality plastic housing

#### Extrem Leuchtstark

Durch superhelle und leistungsstarke Everlight SMD-LEDs.

#### Extremely bright

Thanks to super-bright and powerful Everlight SMD LEDs.

#### Einfache Montage

Einfache und bedienerfreundliche Montage.

#### Easy mounting

Easy and user-friendly installation.

#### Kunststoffscheibe

Frontscheibe aus hochwertigem Kunststoff.

#### Plastic windscreen

Windscreen made of high-quality plastic.

#### Integriertes WiFi-Modul

Einfache Inbetriebnahme und Steuerung mit kostenloser brennenstuhl®Connect App.

#### Integrated WiFi module

Easy commissioning and control with free brennenstuhl®Connect app.



### Verfügbare Produkt-Features / Available Product Features



#### Infrarot-Bewegungsmelder

Zur automatischen Ausleuchtung von Eingangsbereichen, Einfahrten oder Carports sowie zur Abschreckung vor Einbruch und Diebstahl. Infrarot-Bewegungsmelder horizontal und vertikal stufenlos schwenkbar. Mit einstellbarem Dämmerungssensor. In der App können die Einstellungen angepasst werden.

#### Infrared motion sensor

For automatic illumination of entrance areas, driveways or carports and as a deterrent against burglary and theft. Infrared motion sensor can be continuously swivelled horizontally and vertically. With adjustable twilight sensor. The settings can be adjusted in the app.





### brennenstuhl® Connect LED WiFi Duo Strahler

Für den Einsatz im Freien, IP 54.

- LED-Strahler mit superhellen Everlight SMD-LEDs.
- Ideal zur automatischen Ausleuchtung von Eingangsbereichen, Einfahrten oder Carports sowie zur Abschreckung vor Einbruch und Diebstahl.
- Einfache Inbetriebnahme und Steuerung mit kostenloser brennenstuhl® Connect App und integriertem WiFi Modul.
- Steuerung von diversen Lichtfunktionen über brennenstuhl® Connect App:
  - Stufenlose Einstellung der Leuchtstärke.
  - Stufenlose Einstellung der Lichttemperatur von kaltweiss bis warmweiss.
  - Timer und Countdown.
  - Event Records.
  - Programmiertes Nachleuchten.
- Sprachsteuerung über Amazon Alexa oder Google Assistant.
- Strahlerkopf horizontal und vertikal schwenkbar.

Zusätzlich bei Modellen mit PIR Einstellungen über Wifi:

- Detektionsweite bis 12m, bei Erfassungswinkel 120°.
- Tag/Nachtsensor Empfindlichkeit und Leuchtdauer 5sec bis 60min.

### brennenstuhl® Connect LED WiFi Duo Floodlight

For outdoor use, IP 54.

- LED floodlight with super-bright Everlight SMD LEDs.
- Ideal for automatic illumination of entrance areas, driveways or carports as a or carports as well as a deterrent against burglary and theft.
- Easy commissioning and control with free brennenstuhl® Connect app and integrated WiFi module.
- Control of various light functions via brennenstuhl® Connect App:
  - Stepless adjustment of light intensity.
  - Stepless adjustment of the light temperature from cold white to warm white.
  - Timer and countdown.
  - Event records.
  - Programmed afterglow.
- Voice control via Amazon Alexa or Google Assistant.
- Floodlight head can be swivelled horizontally and vertically.

Additionally for models with PIR settings via Wifi:

- Detection range up to 12m, with 120° angle of detection.
- Day/night sensor sensitivity and light duration 5sec to 60min.

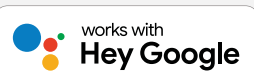

#### TECHNISCHE DATEN / TECHNICAL DATA

|   |                           |                           |
|---|---------------------------|---------------------------|
| Artikelnummer / Product number                                  | 1179060000                | 1179060010                |
| EAN / EAN   | 4007123674701             | 4007123674718             |
| VPE / UP  | 1                         | 1                         |
| Lichtstrom / Luminous flux                                      | 3500 lm                   | 3500 lm                   |
| Leistungsaufnahme / Power consumption                           | 29.2 W                    | 29.2 W                    |
| Lichtausbeute / Luminous efficacy                               | 121 lm/W                  | 121 lm/W                  |
| Energieeffizienzklasse / Energy efficiency class                |                           |                           |
| Min. Farbtemperatur / Min. colour temperature                   | 3000 K                    | 3000 K                    |
| Max. Farbtemperatur / Max. colour temperature                   | 6500 K                    | 6500 K                    |
| Farbwiedergabeindex / Colour rendering index CRI                | 84                        | 84                        |
| Nenneingangsspannung min.-max./ Nominal input voltage min.-max. | 220 V-250 V               | 220 V-250 V               |
| Lebensdauer / Lifetime  | 46000 h                   | 46000 h                   |
| Mit Bewegungsmelder / With motion detector                      | –                         | ✓                         |
| Max. Erfassungsbereich / Max. detection range                   | –                         | 12 m                      |
| Max. Erfassungswinkel / Max. angle of coverage                  | –                         | 120 °                     |
| Min. Einschaltdauer / Min. duty cycle                           | –                         | 5 s                       |
| Max. Einschaltdauer / Max. duty cycle                           | –                         | 60 min                    |
| Schlagfestigkeit / Impact strength                              | IK07                      | IK06                      |
| Schutzklasse / Protection class                                 | I                         | I                         |
| Schutzart (IP) / Degree of protection (IP)                      | IP54                      | IP54                      |
| Farbe / Colour  | schwarz/grau / black/grey | schwarz/grau / black/grey |





## brennenstuhl®Connect LED WiFi Strahler

Für den Einsatz im Freien, IP 54.

- LED-Strahler mit superhellen Everlight SMD-LEDs.
- Ideal zur automatischen Ausleuchtung von Eingangsbereichen, Einfahrten oder Carports sowie zur Abschreckung vor Einbruch und Diebstahl.
- Einfache Inbetriebnahme und Steuerung mit kostenloser brennenstuhl®Connect App und integriertem WiFi Modul.
- Steuerung von diversen Lichtfunktionen über brennenstuhl®Connect App:
  - Stufenlose Einstellung der Leuchtstärke.
  - Stufenlose Einstellung der Lichttemperatur von kaltweiss bis warmweiss.
  - Timer und Countdown.
  - Event Records.
  - Programmiertes Nachleuchten.
- Sprachsteuerung über Amazon Alexa oder Google Assistant.
- Strahlerkopf horizontal und vertikal schwenkbar.

Zusätzlich bei Modellen mit PIR Einstellungen über Wifi:

- Detektionsweite bis 12m, bei Erfassungswinkel 120°.
- Tag/Nachtsensor Empfindlichkeit und Leuchtdauer 5sec bis 60min.

## brennenstuhl®Connect LED WiFi Floodlight

For outdoor use, IP 54.

- LED floodlight with super-bright Everlight SMD LEDs.
- Ideal for automatic illumination of entrance areas, driveways or carports as well as a deterrent against burglary and theft.
- Easy commissioning and control with free brennenstuhl®Connect app and integrated WiFi module.
- Control of various light functions via brennenstuhl®Connect App:
  - Stepless adjustment of light intensity.
  - Stepless adjustment of the light temperature from cold white to warm white.
  - Timer and countdown.
  - Event records.
  - Programmed afterglow.
- Voice control via Amazon Alexa or Google Assistant.
- Floodlight head can be swivelled horizontally and vertically.

Additionally for models with PIR settings via Wifi:

- Detection range up to 12m, with 120° angle of detection.
- Day/night sensor sensitivity and light duration 5sec to 60min.

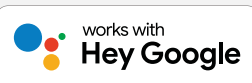

### TECHNISCHE DATEN / TECHNICAL DATA

|  | 1179050000                | 1179050010                |
|--|---------------------------|---------------------------|
| Artikelnummer / Product number                                   | 1179050000                | 1179050010                |
| EAN / EAN  | 4007123674688             | 4007123674695             |
| VPE / UP   | 1                         | 1                         |
| Lichtstrom / Luminous flux                                       | 2400 lm                   | 2400 lm                   |
| Leistungsaufnahme / Power consumption                            | 19.5 W                    | 19.5 W                    |
| Lichtausbeute / Luminous efficacy                                | 120 lm/W                  | 120 lm/W                  |
| Energieeffizienzklasse / Energy efficiency class                 |                           |                           |
| Min. Farbtemperatur / Min. colour temperature                    | 3000 K                    | 3000 K                    |
| Max. Farbtemperatur / Max. colour temperature                    | 6500 K                    | 6500 K                    |
| Farbwiedergabeindex / Colour rendering index CRI                 | 84                        | 84                        |
| Nenneingangsspannung min.-max. / Nominal input voltage min.-max. | 220 V-250 V               | 220 V-250 V               |
| Lebensdauer / Lifetime   | 46000 h                   | 46000 h                   |
| Mit Bewegungsmelder / With motion detector                       | –                         | ✓                         |
| Max. Erfassungsbereich / Max. detection range                    | –                         | 12 m                      |
| Max. Erfassungswinkel / Max. angle of coverage                   | –                         | 120°                      |
| Min. Einschaltzeit / Min. duty cycle                             | –                         | 5 s                       |
| Max. Einschaltzeit / Max. duty cycle                             | –                         | 60 min                    |
| Schlagfestigkeit / Impact strength                               | IK07                      | IK06                      |
| Schutzklasse / Protection class                                  | I                         | I                         |
| Schutzart (IP) / Degree of protection (IP)                       | IP54                      | IP54                      |
| Farbe / Colour   | schwarz/grau / black/grey | schwarz/grau / black/grey |

# LED Strahler JARO zur Wandmontage

## LED floodlight JARO for wall mounting

Der LED Strahler JARO zur Wandmontage ist extrem energieeffizient und wird höchsten Ansprüchen gerecht. Er eignet sich nicht nur für die Ausleuchtung im Innenbereich, sondern idealerweise für den Einsatz in Außenbereichen. Er überzeugt außerdem durch seine extrem flache Bauform und seine Robustheit. Die verbauten Everlight SMD-LEDs sorgen mit der speziellen Lichtstreuung für großflächige Ausleuchtung. Zudem überzeugt der LED-Strahler durch folgende Eigenschaften:

The JARO LED floodlight for wall mounting is extremely energy-efficient and meets the highest demands. It is not only suitable for indoor illumination, but also ideal for outdoor use. It also impresses with its extremely flat design and robustness. The installed Everlight SMD LEDs ensure large-area illumination with their special light diffusion. In addition, the LED floodlight convinces with the following features:

### Produktübersicht / Product Overview

#### Robustes Gehäuse

Solides, modernes und hochwertiges Aluminium-Gehäuse.

#### Robust housing

Solid, modern and high-quality aluminium housing.

#### Extrem leuchtstark

Durch superhelle und leistungsstarke Everlight SMD-LEDs.

#### Extremely bright

Thanks to super-bright and powerful Everlight SMD LEDs.

#### Einfache Montage

Bedienerfreundliche Montage durch außenliegende wasserdichte Anschlussklemme.

#### Easy mounting

User-friendly installation due to external waterproof connection terminal.

#### Sicherheitsglas

Frontscheibe aus Sicherheitsglas.

#### Safety glass

Safety glass windscreen.

#### Verstellbarer Haltebügel

Verstellbarer Haltebügel zur Montage.

#### Adjustable grab rail

Adjustable mounting bracket.



### Verfügbare Produkt-Features / Available Product Features



#### Infrarot-Bewegungsmelder

Zur automatischen Ausleuchtung von Eingangsbereichen, Einfahrten oder Carports sowie zur Abschreckung vor Einbruch und Diebstahl. Infrarot-Bewegungsmelder horizontal und vertikal stufenlos schwenkbar. Mit einstellbarem Dämmerungssensor.

#### Infrared motion sensor

For automatic illumination of entrance areas, driveways or carports and as a deterrent against burglary and theft. Infrared motion sensor can be continuously swivelled horizontally and vertically. With adjustable twilight sensor.





## LED Strahler JARO

### mit Infrarot-Bewegungsmelder

Für die Montage im Innen- und Außenbereich, IP 54.

- LED-Strahler mit superhellen Everlight SMD-LEDs.
- Ideal zur automatischen Ausleuchtung von Eingangsbereichen, Einfahrten oder Carports sowie zur Abschreckung vor Einbruch und Diebstahl.
- Infrarot-Bewegungsmelder horizontal und vertikal stufenlos schwenkbar.
- Erfassungsbereich bis 10 Meter, Erfassungswinkel ca. 120°.
- Einschaltdauer von ca. 10 Sekunden bis ca. 5 Minuten regelbar.
- Mit einstellbarem Dämmerungssensor.
- Bedienerfreundliche Montage durch außenliegende wasserdichte Anschlussklemme.
- Frontscheibe aus Sicherheitsglas.
- Solides, modernes Aluminium-Gehäuse. Verstellbarer Haltebügel zur Montage.

## LED Light JARO

### with PIR sensor

For installation indoors and outdoors, IP 54.

- LED Light with extra bright Everlight SMD LEDs.
- Ideal for automatic illumination of entry areas, driveways, carports and for deterring break-in and theft.
- PIR sensor horizontally and vertically pivoting.
- Range of detection: up to 10 metres, angle approx. 120°.
- Duty cycle adjustable between 10 sec. and 5 min.
- On time and twilight sensor adjustable.
- User-friendly assembly thanks to external, water-tight connection terminal.
- With safety glass.
- Solid and modern aluminium casing. Adjustable mounting bracket for mounting.



### TECHNISCHE DATEN / TECHNICAL DATA

|  |                      |                      |
|--|----------------------|----------------------|
| Artikelnummer / Product number                                   | 1171250901           | 1171250905           |
| EAN / EAN  | 4007123674794        | 4007123676217        |
| VPE / UP   | 1                    | 1                    |
| Lichtstrom / Luminous flux                                       | 980 lm               | 1950 lm              |
| Leistungsaufnahme / Power consumption                            | 9.6 W                | 19.7 W               |
| Lichtausbeute / Luminous efficacy                                | 98 lm/W              | 98 lm/W              |
| Energieeffizienzklasse / Energy efficiency class                 | <b>A</b><br><b>F</b> | <b>A</b><br><b>F</b> |
| Farbtemperatur / Colour temperature                              | 6500 K               | 6500 K               |
| Farbwiedergabeindex / Colour rendering index CRI                 | 83                   | 84                   |
| Nenneingangsspannung min.-max. / Nominal input voltage min.-max. | 220 V-240 V          | 220 V-240 V          |
| Lebensdauer / Lifetime   | 46000 h              | 60000 h              |
| Mit Bewegungsmelder / With motion detector                       | ✓                    | ✓                    |
| Max. Erfassungsbereich / Max. detection range                    | 10 m                 | 10 m                 |
| Max. Erfassungswinkel / Max. angle of coverage                   | 120°                 | 120°                 |
| Min. Einschaltdauer / Min. duty cycle                            | 10 s                 | 10 s                 |
| Max. Einschaltdauer / Max. duty cycle                            | 5 min                | 5 min                |
| Schlagfestigkeit / Impact strength                               | IK08                 | IK08                 |
| Schutzklasse / Protection class                                  | I                    | I                    |
| Schutzart (IP) / Degree of protection (IP)                       | IP54                 | IP54                 |
| Farbe / Colour   | silber / silver      | silber / silver      |

**980**  
LUMEN

**1950**  
LUMEN



## TECHNISCHE DATEN / TECHNICAL DATA

|   |                 |                 |
|---|-----------------|-----------------|
| <b>Artikelnummer / Product number</b>                                   | 1171250911      | 1171250918      |
| <b>EAN / EAN</b>  | 4007123676231   | 4007123676255   |
| <b>VPE / UP</b>   | 1               | 1               |
| <b>Lichtstrom / Luminous flux</b>                                       | 2650 lm         | 4400 lm         |
| <b>Leistungsaufnahme / Power consumption</b>                            | 30 W            | 50 W            |
| <b>Lichtausbeute / Luminous efficacy</b>                                | 88 lm/W         | 88 lm/W         |
| <b>Energieeffizienzklasse / Energy efficiency class</b>                 |                 |                 |
| <b>Farbtemperatur / Colour temperature</b>                              | 6500 K          | 6500 K          |
| <b>Farbwiedergabeindex / Colour rendering index CRI</b>                 | 83              | 85              |
| <b>Nenneingangsspannung min.-max. / Nominal input voltage min.-max.</b> | 220 V-240 V     | 220 V-240 V     |
| <b>Lebensdauer / Lifetime</b>   | 60000 h         | 60000 h         |
| <b>Mit Bewegungsmelder / With motion detector</b>                       | ✓               | ✓               |
| <b>Max. Erfassungsbereich / Max. detection range</b>                    | 10 m            | 10 m            |
| <b>Max. Erfassungswinkel / Max. angle of coverage</b>                   | 120°            | 120°            |
| <b>Min. Einschaltdauer / Min. duty cycle</b>                            | 10 s            | 10 s            |
| <b>Max. Einschaltdauer / Max. duty cycle</b>                            | 5 min           | 5 min           |
| <b>Schlagfestigkeit / Impact strength</b>                               | IK08            | IK08            |
| <b>Schutzklasse / Protection class</b>                                  | I               | I               |
| <b>Schutzart (IP) / Degree of protection (IP)</b>                       | IP54            | IP54            |
| <b>Farbe / Colour</b>   | silber / silver | silber / silver |

## ZUBEHÖR / ACCESSORIES

| Art.Nr. / Art.no. | EAN           | Bezeichnung / Description   | zu Art.Nr. / to art.no.                        |
|-------------------|---------------|---|--|
| 1170610010        | 4007123663729 | Bau-Teleskop Stativ TS 170 / Professional Building Telescopic Tripod TS 170 | 1171250901, 1171250905, 1171250911, 1171250918 |
| 1172640059        | 4007123663736 | Stativ Querträger CB 70 / Tripod Crossbar CB 70                             | 1171250901, 1171250905, 1171250911, 1171250918 |
| 1170610020        | 4007123665129 | Bau-Teleskop Stativ TS 250 / Professional Building Telescopic Tripod TS 250 | 1171250901, 1171250905, 1171250911, 1171250918 |





### LED Strahler JARO

Für die Montage im Innen- und Außenbereich, IP 65.

- LED-Strahler mit superhellen Everlight SMD-LEDs.
- Bedienerfreundliche Montage durch aussenliegende, wasserdichte Anschlussklemme (10 - 50 W) oder Anschlußbox (80 - 150 W).
- Frontscheibe aus Sicherheitsglas.
- Solides, modernes Aluminium-Gehäuse.
- Verstellbarer Haltebügel zur Montage.

### LED Light JARO

For interior and exterior wall mounting, IP 65.

- LED Light with extra bright Everlight SMD LEDs.
- User-friendly mounting with external waterproof connection terminal (10 - 50 W) or connection box (80 - 150 W).
- With safety glass.
- Solid and modern aluminium casing.
- Adjustable mounting bracket for mounting.



#### TECHNISCHE DATEN / TECHNICAL DATA

| Artikelnummer / Product number                                     | 1171250900         | 1171250904         | 1171250910         | 1171250917         |
|--|--------------------|--------------------|--------------------|--------------------|
| EAN / EAN  | 4007123674787      | 4007123676200      | 4007123676224      | 4007123676248      |
| VPE / UP   | 1                  | 1                  | 1                  | 1                  |
| Lichtstrom / Luminous flux   | 980 lm             | 1950 lm            | 2650 lm            | 4400 lm            |
| Leistungsaufnahme / Power consumption                              | 9.6 W              | 19.5 W             | 30 W               | 50 W               |
| Lichtausbeute / Luminous efficacy                                  | 98 lm/W            | 98 lm/W            | 88 lm/W            | 88 lm/W            |
| Energieeffizienzklasse / Energy efficiency class                   | A <sub>t</sub> G F | A <sub>t</sub> G F | A <sub>t</sub> G F | A <sub>t</sub> G F |
| Farbtemperatur / Colour temperature                                | 6500 K             | 6500 K             | 6500 K             | 6500 K             |
| Farbwiedergabeindex / Colour rendering index CRI                   | 82                 | 86                 | 82                 | 87                 |
| Nenneneingangsspannung min.-max. / Nominal input voltage min.-max. | 220 V-240 V        | 220 V-240 V        | 220 V-240 V        | 220 V-240 V        |
| Lebensdauer / Lifetime   | 46000 h            | 60000 h            | 46000 h            | 60000 h            |
| Schlagfestigkeit / Impact strength                                 | IK08               | IK08               | IK08               | IK08               |
| Schutzklasse / Protection class                                    | I                  | I                  | I                  | I                  |
| Schutzart (IP) / Degree of protection (IP)                         | IP65               | IP65               | IP65               | IP65               |
| Farbe / Colour   | silber / silver    | silber / silver    | silber / silver    | silber / silver    |

**980**  
LUMEN

**1950**  
LUMEN

**2650**  
LUMEN

**4400**  
LUMEN



TECHNISCHE DATEN / TECHNICAL DATA

|   |                 |                 |                 |
|---|-----------------|-----------------|-----------------|
| <b>Artikelnummer / Product number</b>                                   | 1171250922      | 1171250924      | 1171250926      |
| <b>EAN / EAN</b>  | 4007123676262   | 4007123676279   | 4007123676286   |
| <b>VPE / UP</b>   | 1               | 1               | 1               |
| <b>Lichtstrom / Luminous flux</b>                                       | 7100 lm         | 8840 lm         | 13500 lm        |
| <b>Leistungsaufnahme / Power consumption</b>                            | 79.8 W          | 99.2 W          | 149.3 W         |
| <b>Lichtausbeute / Luminous efficacy</b>                                | 89 lm/W         | 88 lm/W         | 90 lm/W         |
| <b>Energieeffizienzklasse / Energy efficiency class</b>                 |                 |                 |                 |
| <b>Farbtemperatur / Colour temperature</b>                              | 6500 K          | 6500 K          | 6500 K          |
| <b>Farbwiedergabeindex / Colour rendering index CRI</b>                 | 83              | 86              | 86              |
| <b>Nenneingangsspannung min.-max. / Nominal input voltage min.-max.</b> | 220 V-240 V     | 220 V-240 V     | 220 V-240 V     |
| <b>Lebensdauer / Lifetime</b>   | 60000 h         | 60000 h         | 60000 h         |
| <b>Schlagfestigkeit / Impact strength</b>                               | IK08            | IK08            | IK08            |
| <b>Schutzklasse / Protection class</b>                                  | I               | I               | I               |
| <b>Schutzart (IP) / Degree of protection (IP)</b>                       | IP65            | IP65            | IP65            |
| <b>Farbe / Colour</b>   | silber / silver | silber / silver | silber / silver |

**7100 LUMEN**

**8840 LUMEN**

**13500 LUMEN**

ZUBEHÖR / ACCESSORIES

| Art.Nr. / Art.no. | EAN           | Bezeichnung / Description   | zu Art.Nr. / to art.no.                                    |
|-------------------|---------------|---|--|
| 1170610010        | 4007123663729 | Bau-Teleskop Stativ TS 170 / Professional Building Telescopic Tripod TS 170 | 1171250900, 1171250904, 1171250910, 1171250917, 1171250924 |
| 1172640059        | 4007123663736 | Stativ Querträger CB 70 / Tripod Crossbar CB 70                             | 1171250900, 1171250904, 1171250910, 1171250917, 1171250924 |
| 1170610020        | 4007123665129 | Bau-Teleskop Stativ TS 250 / Professional Building Telescopic Tripod TS 250 | 1171250900, 1171250904, 1171250910, 1171250917, 1171250924 |

# LED Strahler AL zur Wandmontage

## LED floodlight AL for wall mounting

Der LED Strahler AL zur Wandmontage ist extrem energieeffizient und wird höchsten Ansprüchen gerecht. Er eignet sich nicht nur für die Ausleuchtung im Innenbereich, sondern idealerweise für den Einsatz in Außenbereichen. Er überzeugt außerdem durch seine extrem flache Bauform und seine Robustheit. Die verbauten OSRAM SMD-LEDs sorgen mit der speziellen Lichtstreuung für großflächige Ausleuchtung. Zudem überzeugt der LED-Strahler durch folgende Eigenschaften:

The LED floodlight AL for wall mounting is extremely energy-efficient and meets the highest demands. It is not only suitable for indoor illumination, but also ideal for outdoor use. It also impresses with its extremely flat design and robustness. The OSRAM SMD LEDs installed ensure large-area illumination with their special light diffusion. In addition, the LED floodlight convinces with the following features:

### Produktübersicht / Product Overview

#### Robustes Gehäuse

Solides, modernes und hochwertiges Aluminium-Gehäuse.

#### Robust housing

Solid, modern and high-quality aluminium housing.

#### Extrem leuchtstark

Durch superhelle und leistungsstarke OSRAM SMD-LEDs.

#### Extremely bright

Thanks to super-bright and powerful OSRAM SMD LEDs.

#### Einfache Montage

Bedienerfreundliche Montage durch außenliegende wasserdichte Anschlussklemme.

#### Easy mounting

User-friendly installation due to external waterproof connection terminal.

#### Kunststoffscheibe

Frontscheibe aus hochwertigem Kunststoff.

#### Plastic windscreen

Windscreen made of high-quality plastic.

#### Verstellbarer Haltebügel

Verstellbarer Haltebügel zur Montage.

#### Adjustable grab rail

Adjustable mounting bracket.



### Verfügbare Produkt-Features / Available Product Features



#### Infrarot-Bewegungsmelder

Zur automatischen Ausleuchtung von Eingangsbereichen, Einfahrten oder Carports sowie zur Abschreckung vor Einbruch und Diebstahl. Infrarot-Bewegungsmelder horizontal und vertikal stufenlos schwenkbar. Mit einstellbarem Dämmerungssensor.

#### Infrared motion sensor

For automatic illumination of entrance areas, driveways or carports and as a deterrent against burglary and theft. Infrared motion sensor can be continuously swivelled horizontally and vertically. With adjustable twilight sensor.







## LED Strahler AL

### mit Infrarot-Bewegungsmelder

Für die Montage im Innen- und Außenbereich, IP 44.

- LED Strahler mit superhellen OSRAM SMD-LEDs. Warme, stimmungsvolle Lichtfarbe.
- Ideal zur automatischen Ausleuchtung von Eingangsbereichen, Einfahrten oder Carports sowie zur Abschreckung vor Einbruch und Diebstahl.
- Infrarot-Bewegungsmelder horizontal und vertikal stufenlos schwenkbar.
- Erfassungsbereich bis 12 Meter, Erfassungswinkel ca. 180°.
- Einschaltdauer von ca. 10 Sekunden bis ca. 4 Minuten regelbar.
- Bedienerfreundliche Montage durch außenliegende wasserdichte Anschlussklemme.
- Solides, modernes Aluminium-Gehäuse. Verstellbarer Haltebügel zur Montage.

## LED floodlights AL

### with PIR sensor

For installation indoors and outdoors, IP 44.

- LED Light with extra bright OSRAM SMD LEDs. Warmth, ambient light colour.
- Ideal for automatic illumination of entry areas, driveways, carports and for deterring break-in and theft.
- PIR sensor horizontally and vertically pivoting.
- Range of detection: up to 12 metres, angle approx. 180°.
- Duty cycle adjustable between 10 sec. and 4 min.
- User-friendly assembly thanks to external, water-tight connection terminal.
- Solid and modern aluminium casing. Adjustable mounting bracket for mounting.



### TECHNISCHE DATEN / TECHNICAL DATA

|   | 1178010901    | 1178020901    | 1178030901    |
|---|---------------|---------------|---------------|
| Artikelnummer / Product number                                  | 1178010901    | 1178020901    | 1178030901    |
| EAN / EAN   | 4007123675715 | 4007123675739 | 4007123675753 |
| VPE / UP  | 1             | 1             | 1             |
| Lichtstrom / Luminous flux                                      | 1010 lm       | 2080 lm       | 3110 lm       |
| Leistungsaufnahme / Power consumption                           | 10 W          | 20 W          | 30 W          |
| Lichtausbeute / Luminous efficacy                               | 101 lm/W      | 104 lm/W      | 104 lm/W      |
| Energieeffizienzklasse / Energy efficiency class                |               |               |               |
| Farbtemperatur / Colour temperature                             | 3000 K        | 3000 K        | 3000 K        |
| Farbwiedergabeindex / Colour rendering index CRI                | 84            | 84            | 84            |
| Nenneingangsspannung / Nominal input voltage                    | 230 V         | 230 V         | 230 V         |
| Nenneingangsspannung min.-max./ Nominal input voltage min.-max. | 220 V-240 V   | 220 V-240 V   | 220 V-240 V   |
| Lebensdauer / Lifetime  | 54000 h       | 54000 h       | 54000 h       |
| Mit Bewegungsmelder / With motion detector                      | ✓             | ✓             | ✓             |
| Max. Erfassungsbereich / Max. detection range                   | 12 m          | 12 m          | 12 m          |
| Max. Erfassungswinkel / Max. angle of coverage                  | 180°          | 180°          | 180°          |
| Min. Einschaltdauer / Min. duty cycle                           | 10 s          | 10 s          | 4 s           |
| Max. Einschaltdauer / Max. duty cycle                           | 4 min         | 4 min         | 4 min         |
| Schlagfestigkeit / Impact strength                              | IK07          | IK07          | IK07          |
| Schutzklasse / Protection class                                 | I             | I             | I             |
| Schutzart (IP) / Degree of protection (IP)                      | IP44          | IP44          | IP44          |
| Farbe / Colour  | grau / grey   | grau / grey   | grau / grey   |

**1010 LUMEN**

**2080 LUMEN**

**3050 LUMEN**

### ZUBEHÖR / ACCESSORIES

| Art.Nr. / Art.no. | EAN           | Bezeichnung / Description   | zu Art.Nr. / to art.no.            |
|-------------------|---------------|---|------------------------------------|
| 1170610010        | 4007123663729 | Bau-Teleskop Stativ TS 170 / Professional Building Telescopic Tripod TS 170 | 1178010901, 1178020901, 1178030901 |
| 1172640059        | 4007123663736 | Stativ Querträger CB 70 / Tripod Crossbar CB 70                             | 1178010901, 1178020901, 1178030901 |
| 1170610020        | 4007123665129 | Bau-Teleskop Stativ TS 250 / Professional Building Telescopic Tripod TS 250 | 1178010901, 1178020901, 1178030901 |



### LED Strahler AL

Für die Montage im Innen- und Außenbereich, IP 44.

- LED Strahler mit superhellen OSRAM SMD-LEDs.
- Warme, stimmungsvolle Lichtfarbe.
- Bedienerfreundliche Montage durch außenliegende wasserdichte Anschlussklemme.
- Solides, modernes Aluminium-Gehäuse.
- Verstellbarer Haltebügel zur Montage.

### LED floodlights AL

For installation indoors and outdoors, IP 44.

- LED Light with extra bright OSRAM SMD LEDs.
- Warmth, ambient light colour.
- User-friendly assembly thanks to external, water-tight connection terminal.
- Solid and modern aluminium casing.
- Adjustable mounting bracket for mounting.



#### TECHNISCHE DATEN / TECHNICAL DATA

|   |               |               |               |
|---|---------------|---------------|---------------|
| <b>Artikelnummer / Product number</b>                                   | 1178010900    | 1178020900    | 1178030900    |
| <b>EAN / EAN</b>  | 4007123675708 | 4007123675722 | 4007123675746 |
| <b>VPE / UP</b>   | 1             | 1             | 1             |
| <b>Lichtstrom / Luminous flux</b>                                       | 1010 lm       | 2080 lm       | 3110 lm       |
| <b>Leistungsaufnahme / Power consumption</b>                            | 10 W          | 20 W          | 30 W          |
| <b>Lichtausbeute / Luminous efficacy</b>                                | 101 lm/W      | 104 lm/W      | 104 lm/W      |
| <b>Energieeffizienzklasse / Energy efficiency class</b>                 |               |               |               |
| <b>Farbtemperatur / Colour temperature</b>                              | 3000 K        | 3000 K        | 3000 K        |
| <b>Farbwiedergabeindex / Colour rendering index CRI</b>                 | 84            | 84            | 84            |
| <b>Nenneingangsspannung / Nominal input voltage</b>                     | 230 V         | 230 V         | 230 V         |
| <b>Nenneingangsspannung min.-max. / Nominal input voltage min.-max.</b> | 220 V-240 V   | 220 V-240 V   | 220 V-240 V   |
| <b>Lebensdauer / Lifetime</b>   | 54000 h       | 54000 h       | 54000 h       |
| <b>Schlagfestigkeit / Impact strength</b>                               | IK07          | IK07          | IK07          |
| <b>Schutzklasse / Protection class</b>                                  | I             | I             | I             |
| <b>Schutzart (IP) / Degree of protection (IP)</b>                       | IP44          | IP44          | IP44          |
| <b>Farbe / Colour</b>   | grau / grey   | grau / grey   | grau / grey   |
|   |               |               |               |

#### ZUBEHÖR / ACCESSORIES

| Art.Nr. / Art.no. | EAN           | Bezeichnung / Description   | zu Art.Nr. / to art.no.            |
|-------------------|---------------|---|------------------------------------|
| 1170610010        | 4007123663729 | Bau-Teleskop Stativ TS 170 / Professional Building Telescopic Tripod TS 170 | 1178010900, 1178020900, 1178030900 |
| 1172640059        | 4007123663736 | Stativ Querträger CB 70 / Tripod Crossbar CB 70                             | 1178010900, 1178020900, 1178030900 |
| 1170610020        | 4007123665129 | Bau-Teleskop Stativ TS 250 / Professional Building Telescopic Tripod TS 250 | 1178010900, 1178020900, 1178030900 |



## Helles Licht auch an Orten ohne Stromanschluss Bright light even in places without electricity

### Unabhängige Beleuchtung, ganz egal an welchem Ort.

Die batterie- oder solarbetriebenen LED Strahler können unabhängig vom Stromnetz betrieben werden, daher eignen sie sich ideal zur Beleuchtung von Carports, Vordächer, Gärten oder anderen dunklen Ecken in denen kein Stromanschluss vorhanden ist. Auch Hauseingänge oder Kelleraufgänge können bestens ausgeleuchtet werden. Durch den integrierten Infrarot-Bewegungsmelder werden alle Bewegungen in dessen Reichweite erfasst und der gewünschte Bereich bestens ausgeleuchtet. Dient auch ideal zur Abschreckung und schützt vor Einbruch und Diebstahl.

### Independent lighting, no matter where you are.

The battery- or solar-powered LED floodlights can be operated independently of the mains supply, making them ideal for illuminating carports, canopies, gardens or other dark corners where there is no mains connection. Entrances to houses or cellar stairways can also be optimally illuminated. The integrated Infrared motion sensor detects all movements within its range and illuminates the desired area perfectly. Also ideal as a deterrent and protects against burglary and theft.





## Batterie LED Strahler LUFOS

### mit Infrarot-Bewegungsmelder

Für die Montage im Innen- und Außenbereich.

- LED Strahler äußerst flexibel durch Batteriebetrieb und ganz ohne Kabel.
- Universelle Anwendungen im Innen- und Außenbereich, z. B. für Kelleraufgänge, Treppenhäuser, Garagen, Carports, Schuppen oder Außentreppen.
- Mit hochwertigen, hellen Marken LEDs.
- Infrarot-Bewegungsmelder mit max. 180° Erfassungswinkel (horizontal) und max. 10 m Reichweite.
- Einschaltdauer bis 30 Sekunden einstellbar.
- Leuchtdauer mit einem Batteriesatz ca. 800 Tage bei 6 Schaltungen täglich.
- Leuchtenkopf neig- und schwenkbar.
- Einfache Montage.

## Battery LED Light LUFOS

### with Infrared motion sensor

For installation indoors and outdoors.

- LED lights can be used flexibly – without cable – due to battery operation.
- Universal use indoors and outdoors, e.g. for stairs indoors and outdoors, garages, carports or sheds.
- With super bright LEDs.
- PIR sensor with max 180° angle of reach (horizontal) and max. of 10 m of surrounding.
- Switch-on duration can be set up to 30 seconds.
- Service life with one set of batteries about 800 days with 6 switch-ons daily.
- Light head can be tilted and swivelled.
- Easy to install.



### TECHNISCHE DATEN / TECHNICAL DATA

|  |               |               |               |
|--|---------------|---------------|---------------|
| Artikelnummer / Product number                 | 1178900       | 1178900100    | 1178900200    |
| EAN / EAN                                      | 4007123656936 | 4007123671533 | 4007123671540 |
| VPE / UP                                       | 1             | 1             | 1             |
| Lichtstrom / Luminous flux                     | 210 lm        | 440 lm        | 480 lm        |
| Farbtemperatur / Colour temperature            | 5000 K        | 5000 K        | 5000 K        |
| Leuchtdauer max. / Light duration max.         | 19320 h       | 19320 h       | 19320 h       |
| Anzahl der Batterien / Number of batteries     | 3             | 3             | 3             |
| Batterie Bauart / Battery type                 | Baby C LR14   | Baby C LR14   | Baby C LR14   |
| Batterie Technologie / Battery technology      | Alkaline      | Alkaline      | Alkaline      |
| Mit Bewegungsmelder / With motion detector     | ✓             | ✓             | ✓             |
| Max. Erfassungsbereich / Max. detection range  | 10 m          | 10 m          | 10 m          |
| Max. Erfassungswinkel / Max. angle of coverage | 120°          | 180°          | 180°          |
| Min. Einschaltdauer / Min. duty cycle          | 10 s          | 10 s          | 10 s          |
| Max. Einschaltdauer / Max. duty cycle          |               | 0.3 min       | 0.3 min       |
| Schutzklasse / Protection class                | III           | III           | III           |
| Schutzart (IP) / Degree of protection (IP)     | IP44          | IP44          | IP44          |
| Farbe / Colour                                 | grau / grey   | grau / grey   | grau / grey   |

**210**  
LUMEN

**440**  
LUMEN

**240**  
LUMEN



### Solar LED-Strahler SOL 800 mit Infrarot-Bewegungsmelder

Für den Einsatz im Freien, IP 44.

- Unabhängig vom Stromnetz zu betreiben - ideal für Carports, Vordächer, Gärten.
- 8 superhelle hochwertige Marken LEDs für gute, großflächige Ausleuchtung.
- Solarmodul unabhängig von dem Strahler auf der Sonnenseite montierbar (inkl. 4,75 m Verbindungskabel).
- Bedienerfreundliche Montage. Leuchte- bzw. Strahlerkopf wird nach der Montage einfach auf die Halterung gesteckt.
- Strahler horizontal und vertikal schwenkbar.
- Schwenkbarer Infrarot-Bewegungsmelder mit max. 180° Erfassungswinkel und max. 12 m Reichweite.
- Einschaltdauer regelbar bis max. ca. 1 Minute.
- Inklusive Li-Ion Akku 3,7 V/3,6 Ah mit eingebautem Überladungs- und Tiefentladungsschutz.
- Leuchtdauer bei voll geladenem Akku ca. 3 Stunden.
- Lademöglichkeit für Schnellladung über Netzteil (nicht enthalten).
- Solarmodul: 200 x 160 mm - Solarleistung 2 Wp.

### Solar LED Light SOL 800 with PIR sensor

Practical and suitable for outdoor use, IP 44.

- Can operate independent from the mains - ideal for carports, porchs, gardens.
- 8 super bright high quality brand LEDs for good, large area illumination.
- Solar panel can be mounted independent from the spot on the sunny side (incl. 4.75 m cable).
- Easy to mount. Simply insert the light or floodlight into the bracket after mounting.
- Floodlight horizontal and vertical adjustable.
- Pivoting PIR sensor with max. 180° detection angle and max. range 12 m.
- Switch-on time adjustable to a max. of approx. 1 minute.
- Includes rechargeable Li-ion battery, 3.7 V/3.6 Ah with built-in overcharge and deep discharge protection.
- Operating time of approx. 3 hours with fully loaded rechargeable battery.
- Quick-charge option when charging with power supply (not included).
- Solarmodul: 200 x 160 mm - Solar power 2 Wp.

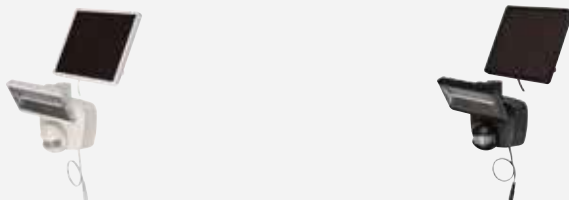

TECHNISCHE DATEN / TECHNICAL DATA

|  |   |   |
|--|---|---|
| Artikelnummer / Product number                   | 1170850010                                  | 1170950010                                  |
| EAN / EAN  | 4007123646418                               | 4007123646425                               |
| VPE / UP   | 1   | 1   |
| Lichtstrom / Luminous flux                       | 400 lm                                      | 400 lm                                      |
| Farbtemperatur / Colour temperature              | 6000 K                                      | 6000 K                                      |
| Akku-Kapazität / Battery capacity                | 3.6 Ah                                      | 3.6 Ah                                      |
| Akku-Spannung / Battery voltage                  | 3.7 V                                       | 3.7 V                                       |
| Leuchtdauer max. / Light duration max.           | 3 h   | 3 h   |
| Anzahl der Batterien / Number of batteries       | 1   | 1   |
| Batterie Bauart / Battery type                   | Akku fest eingebaut / Built-in battery pack | Akku fest eingebaut / Built-in battery pack |
| Batterie Technologie / Battery technology        | Lithium-Ion / Lithium-ion                   | Lithium-Ion / Lithium-ion                   |
| Mit Bewegungsmelder / With motion detector       | ✓   | ✓   |
| Max. Erfassungsreichweite / Max. detection range | 12 m  | 12 m  |
| Max. Erfassungswinkel / Max. angle of coverage   | 180°  | 180°  |
| Max. Einschaltdauer / Max. duty cycle            | 1 min                                       | 1 min                                       |
| Schutzklasse / Protection class                  | III   | III   |
| Schutzart (IP) / Degree of protection (IP)       | IP44  | IP44  |
| Farbe / Colour                                   | weiß / white                                | schwarz / black                             |



## Solar LED-Strahler SOL 80 ALU

### mit Infrarot-Bewegungsmelder

Im edlen Alu-Gehäuse. Für den Einsatz im Freien, IP 44.

- Solar LED-Strahler sind einsetzbar unabhängig vom Stromnetz durch Betrieb mit umweltbewusstem selbst erzeugtem Solarstrom.
- Solar LED-Strahler mit Infrarot-Bewegungsmelder und separatem Solarmodul.
- Strahler und Solarmodul im kompakten und formschönen Aluminium-Gehäuse.
- 8 Hochleistungs-LEDs für gute, großflächige Ausleuchtung.
- Solar LED-Außenleuchte horizontal und vertikal schwenkbar.
- Infrarot-Bewegungsmelder mit max. 130° Erfassungswinkel und max. 10 m Reichweite.
- Einschaltdauer regelbar bis max. ca. 1 Minute.
- Ansprechhelligkeit über Dämmerungsschalter regelbar.
- Sensibilität einstellbar.
- Inklusive 3 wieder aufladbarer und austauschbarer NiMH Mignon AA Akkus.
- Mit integriertem Überladungs- und Tiefen-Entladungsschutz für einen kontinuierlichen Ladeprozess der Akkus.
- Leuchtdauer bei voll geladenen Akkus ca. 110 Minuten.
- Akkukapazität: 2.200 mAh.

## Solar LED Spot SOL 80 ALU

### with PIR sensor

In a stylish aluminium casing. For outdoor use, IP 44.

- Solar LED floodlights can be used independently of the power grid because they generate their own environmentally friendly solar electricity.
- Solar LED light with PIR sensor and separate solar module
- Floodlight and solar module in a compact, well-designed aluminium casing.
- 8 high performance LEDs for illumination of large areas.
- Pivoting solar lamp.
- PIR sensor with max. 130° detection angle and max. range 10 m.
- Switch-on time adjustable to a max. of approx. 1 minute.
- Response intensity adjustable by a twilight switch.
- Sensitivity adjustable.
- 3 rechargeable and exchangeable NiMH Mignon AA batteries included.
- With integrated overcharge and total discharge protection to ensure continuous charging of the batteries.
- Light ON time is approx. 110 minutes with fully charged batteries.
- Battery capacity: 2,200 mAh.



### TECHNISCHE DATEN / TECHNICAL DATA

|  |   |
|--|---|
| Artikelnummer / Product number                 | 1170840                                     |
| EAN / EAN                                      | 4007123602209                               |
| VPE / UP                                       | 1   |
| Lichtstrom / Luminous flux                     | 350 lm                                      |
| Farbtemperatur / Colour temperature            | 6500 K                                      |
| Akku-Kapazität / Battery capacity              | 2.2 Ah                                      |
| Akku-Spannung / Battery voltage                | 1.2 V                                       |
| Leuchtdauer max. / Light duration max.         | 2 h   |
| Anzahl der Batterien / Number of batteries     | 3   |
| Batterie Bauart / Battery type                 | Mignon AA LR6                               |
| Batterie Technologie / Battery technology      | Nickel-Metall-Hydrid / Nickel metal hydride |
| Mit Bewegungsmelder / With motion detector     | ✓   |
| Max. Erfassungsbereich / Max. detection range  | 10 m  |
| Max. Erfassungswinkel / Max. angle of coverage | 130 °                                       |
| Max. Einschaltdauer / Max. duty cycle          | 1 min                                       |
| Schutzklasse / Protection class                | III   |
| Schutzart (IP) / Degree of protection (IP)     | IP44  |
| Farbe / Colour                                 | silber / silver                             |



## Solar LED-Wandleuchte SOL 04 plus mit Infrarot-Bewegungsmelder

Für den Einsatz im Freien, IP 44.

- Kompakte Solar LED-Wandleuchte mit integriertem Solarmodul und Infrarot-Bewegungsmelder.
- 2 superhelle LEDs für gutes Orientierungslicht.
- Erfassungswinkel ca. 100°, Reichweite max. 7 m.
- Wandleuchte schaltet sich beim Betreten des Erfassungsbereichs automatisch für ca. 1 Minute ein.
- Unabhängig vom Stromnetz zu betreiben.
- Mit Dämmerungssensor.
- Alles in einem Gehäuse, kein Verkabeln nötig.
- Leuchtdauer der Solar-LED-Wandleuchte bei voll geladenem Akku ca. 80 - 90 Minuten.
- Inklusive 3 wieder aufladbarer und austauschbarer NiMH Mignon AA Akkus.

## Solar LED Wall Lamp SOL 04 Plus with PIR sensor

Practical and suitable for outdoor use, IP 44.

- Compact solar lamp with integrated solar module and PIR sensor.
- 2 super-bright LEDs, good light for orientation.
- Detection angle approx. 100°, max. range 7 m.
- Light switches itself on automatically for approx. 1 minute when the detection area is breached.
- Can operate independent of the mains.
- With twilight sensor.
- All in a housing, no connection by a cable necessary.
- Operating time of approx. 80 - 90 minutes with fully loaded rechargeable battery.
- 3 rechargeable and exchangeable NiMH Mignon AA batteries included.



### TECHNISCHE DATEN / TECHNICAL DATA

|   |   |   |
|---|---|---|
| Artikelnummer / Product number                  | 1170870                                     | 1170970                                     |
| EAN / EAN                                       | 4007123611799                               | 4007123611812                               |
| VPE / UP  | 1   | 1   |
| Lichtstrom / Luminous flux                      | 85 lm                                       | 85 lm                                       |
| Farbtemperatur / Colour temperature             | 6500 K                                      | 6500 K                                      |
| Akku-Kapazität / Battery capacity               | 0.6 Ah                                      | 0.6 Ah                                      |
| Akku-Spannung / Battery voltage                 | 1.2 V                                       | 1.2 V                                       |
| Leuchtdauer max. / Light duration max.          | 1.5 h                                       | 1.5 h                                       |
| Anzahl der Batterien / Number of batteries      | 3   | 3   |
| Batterie Bauart / Battery type                  | Mignon AA LR6                               | Mignon AA LR6                               |
| Batterie Technologie / Battery technology       | Nickel-Metall-Hydrid / Nickel metal hydride | Nickel-Metall-Hydrid / Nickel metal hydride |
| Mit Bewegungsmelder / With motion detector      | ✓   | ✓   |
| Max. Erfassungreichweite / Max. detection range | 7 m   | 7 m   |
| Max. Erfassungswinkel / Max. angle of coverage  | 100°  | 100°  |
| Max. Einschaltdauer / Max. duty cycle           | 1 min                                       | 1 min                                       |
| Schutzklasse / Protection class                 | III   | III   |
| Schutzart (IP) / Degree of protection (IP)      | IP44  | IP44  |
| Farbe / Colour                                  | weiß / white                                | schwarz / black                             |





## LED Ovalleuchte

Ideal für Garage, Keller, Werkstatt und Außenbereich.

- Kompakte LED Ovalleuchte aus Kunststoff mit transluzenter Abdeckung.
- Ideal zur automatischen Ausleuchtung von Eingangsbereichen, Einfahrten oder Carports sowie zur Abschreckung vor Einbruch und Diebstahl.
- Decken- und Wandmontage möglich.
- Bedienerfreundliche Montage durch außenliegende wasserdichte Anschlussklemme.
- Extrem lange Lebensdauer der LEDs, stoßfest, wartungsfrei.

Zusätzlich bei Model mit PIR:

- Erfassungsbereich bis 8 Meter, Erfassungswinkel ca. 100°.
- Einschaltdauer bis 60 Sekunden einstellbar.

## LED Oval Lamp

Ideal for the garage, cellar, workshop and outdoors.

- Compact LED oval lamp made of plastic with a translucent cover.
- Suitable for mounting on either walls or ceilings.
- User-friendly assembly thanks to external, water-tight connection terminal.
- LEDs have a very long lifespan, are shock-proof and maintenance-free.

Additionally for model with PIR:

- Detection range up to 8 metres, detection angle approx. 100°.
- Switch-on time adjustable up to 60 seconds.



### TECHNISCHE DATEN / TECHNICAL DATA

|  |               |               |
|--|---------------|---------------|
| Artikelnummer / Product number                                   | 1270780900    | 1270780901    |
| EAN / EAN  | 4007123678204 | 4007123674275 |
| VPE / UP   | 1             | 1             |
| Lichtstrom / Luminous flux                                       | 1680 lm       | 1680 lm       |
| Leistungsaufnahme / Power consumption                            | 15 W          | 15 W          |
| Lichtausbeute / Luminous efficacy                                | 108 lm/W      | 108 lm/W      |
| Energieeffizienzklasse / Energy efficiency class                 |               |               |
| Farbtemperatur / Colour temperature                              | 4000 K        | 4000 K        |
| Farbwiedergabeindex / Colour rendering index CRI                 | 81            | 81            |
| Nenneingangsspannung / Nominal input voltage                     | 230 V         | 230 V         |
| Nenneingangsspannung min.-max. / Nominal input voltage min.-max. | 220 V-250 V   | 220 V-250 V   |
| Lebensdauer / Lifetime   | 36000 h       | 36000 h       |
| Mit Bewegungsmelder / With motion detector                       | -             | ✓             |
| Max. Erfassungsreichweite / Max. detection range                 |               | 8 m           |
| Max. Erfassungswinkel / Max. angle of coverage                   |               | 100°          |
| Min. Einschaltdauer / Min. duty cycle                            |               | 10 s          |
| Max. Einschaltdauer / Max. duty cycle                            |               | 1 min         |
| Schlagfestigkeit / Impact strength                               | IK06          | IK06          |
| Schutzklasse / Protection class                                  | II            | II            |
| Schutzart (IP) / Degree of protection (IP)                       | IP65          | IP54          |
| Farbe / Colour   | weiß / white  | weiß / white  |





### LED Rundleuchte

Ideal für Garage, Keller, Werkstatt und Außenbereich.

- Kompakte LED Ovalleuchte aus Kunststoff mit transluzenter Abdeckung.
- Ideal zur Ausleuchtung von Eingangsbereichen, Einfahrten oder Carports sowie zur Abschreckung vor Einbruch und Diebstahl.
- Decken- und Wandmontage möglich.
- Bedienerfreundliche Montage durch außenliegende wasserdichte Anschlussklemme.
- Extrem lange Lebensdauer der LEDs, stoßfest, wartungsfrei.

Zusätzlich bei Model mit PIR:

- Erfassungsbereich bis 8 Meter, Erfassungswinkel ca. 100°.
- Einschaltdauer bis 60 Sekunden einstellbar.

### LED Round Lamp

Ideal for the garage, cellar, workshop and outdoors.

- Compact LED oval lamp made of plastic with a translucent cover.
- Suitable for mounting on either walls or ceilings.
- User-friendly assembly thanks to external, water-tight connection terminal.
- LEDs have a very long lifespan, are shock-proof and maintenance-free.

Additionally for model with PIR:

- Detection range up to 8 metres, detection angle approx. 100°.
- Switch-on time adjustable up to 60 seconds.



#### TECHNISCHE DATEN / TECHNICAL DATA

|   |               |               |
|---|---------------|---------------|
| Artikelnummer / Product number                                  | 1270790900    | 1270790901    |
| EAN / EAN   | 4007123674282 | 4007123674299 |
| VPE / UP  | 1             | 1             |
| Lichtstrom / Luminous flux                                      | 1680 lm       | 1680 lm       |
| Leistungsaufnahme / Power consumption                           | 15 W          | 15 W          |
| Lichtausbeute / Luminous efficacy                               | 108 lm/W      | 108 lm/W      |
| Energieeffizienzklasse / Energy efficiency class                |               |               |
| Farbtemperatur / Colour temperature                             | 4000 K        | 4000 K        |
| Farbwiedergabeindex / Colour rendering index CRI                | 81            | 81            |
| Nenneingangsspannung / Nominal input voltage                    | 230 V         | 230 V         |
| Nenneingangsspannung min.-max./ Nominal input voltage min.-max. | 220 V-250 V   | 220 V-250 V   |
| Lebensdauer / Lifetime  | 36000 h       | 36000 h       |
| Mit Bewegungsmelder / With motion detector                      | -             | ✓             |
| Max. Erfassungsbereich / Max. detection range                   |               | 8 m           |
| Max. Erfassungswinkel / Max. angle of coverage                  |               | 100 °         |
| Min. Einschaltdauer / Min. duty cycle                           |               | 10 s          |
| Max. Einschaltdauer / Max. duty cycle                           |               | 1 min         |
| Schlagfestigkeit / Impact strength                              | IK06          | IK06          |
| Schutzklasse / Protection class                                 | II            | II            |
| Schutzart (IP) / Degree of protection (IP)                      | IP65          | IP54          |
| Farbe / Colour  | weiß / white  | weiß / white  |





## Perfektes Arbeitslicht - handlich und kompakt. Perfect working light - handy and compact.

### Echt starke Leuchtkraft zur Hand

Die perfekten, handlichen und kompakten Arbeitshilfen mit starker und superheller Leuchtkraft. Damit hat man jeden noch so dunklen Bereich fest im Griff und kann jede Situation perfekt ausleuchten. Mit praktischen Features, wie z. B. der stufenloser Dimm-Funktion oder verschiedener Befestigungsmöglichkeiten durch Magnete oder Haken hat man für jeden Arbeitsbereich in der Werkstatt oder auf Montage das passende Gadget zur Hand.

### Really strong luminosity at hand

The perfect, handy and compact work aids with strong and super-bright luminosity. With them, you have every dark area firmly under control and can illuminate every situation perfectly. With practical features such as the infinitely variable dimming function or various fastening options with magnets or hooks, you have the right gadget at hand for every work area in the workshop or on assembly. For example, holograms, polishing marks, dents or cracks can be detected during the process, eliminating the need for time-consuming and expensive rework.

## Perfektes Arbeitslicht für perfektes Arbeiten.

Perfect working light  
for perfect work.





## Akku LED Handleuchte HL 1000 A

Maximale Lichtleistung für höchste Ansprüche.

- Mit superheller COB-LED vorne.
- Zusätzliche Schaltstufe für 1 SMD LED im Leuchtenkopf.
- Stufenlose Dimm-Funktion 10 % bis 100 % für besonders lange Leuchtdauer.
- Gummierung für erhöhte Stossfestigkeit und beste Griffigkeit.
- Knickbarer Haltefuß bis +/- 60° mit integriertem Magnet.
- 2 Magnete hinten und ausklappbarer Haken für flexiblen Einsatz.
- Integrierter Li-Ion-Akku 3,7V/4,4 Ah mit Ladeanzeige.
- USB Ladeschnittstelle, inklusive USB Ladekabel.

## Rechargeable LED Hand Lamp HL 1000 A

Maximum light output for highest demands.

- With super-bright COB LED at the front.
- Additional switching step for 1 SMD LED in the lamp head.
- Continuous dimming function 10 % to 100 % for particularly long lighting duration.
- Rubberised for improved impact resistance and optimal grip
- Adjustable up to +/- 60° with integrated magnet.
- 2 magnets at the back and fold-out hook for flexible use.
- Integrated Li-Ion battery 3.7 V/4.4 Ah with charging indicator.
- USB charging interface, including USB charging cable.



### TECHNISCHE DATEN / TECHNICAL DATA

|   |   |
|---|---|
| Artikelnummer / Product number                                      | 1175680                                     |
| EAN / EAN   | 4007123663422                               |
| VPE / UP  | 1   |
| Lichtstrom / Luminous flux  | 1000 lm                                     |
| Gesamtlichtstrom Nebenquelle / Total luminous flux secondary source | 200 lm                                      |
| Farbtemperatur / Colour temperature                                 | 6500 K                                      |
| Akku-Kapazität / Battery capacity                                   | 4.4 Ah                                      |
| Akku-Spannung / Battery voltage                                     | 3.7V  |
| Leuchtdauer max. / Light duration max.                              | 24 h  |
| Akku-Ladezeit ca. / Battery charging time about                     | 5 h   |
| Anzahl der Batterien / Number of batteries                          | 1   |
| Batterie Bauart / Battery type                                      | Akku fest eingebaut / Built-in battery pack |
| Batterie Technologie / Battery technology                           | Lithium-Ion / Lithium-ion                   |
| Schlagfestigkeit / Impact strength                                  | IK08  |
| Schutzklasse / Protection class                                     | III   |
| Schutzart (IP) / Degree of protection (IP)                          | IP54  |
| Farbe / Colour  | anthrazit/schwarz / anthracite/black        |



## LED Akku Handleuchte HL 701 AT

Optimales Licht für professionelle Oberflächenbeurteilung.

- Ideal für die Beurteilung von Lackoberflächen von Fahrzeugen und gestrichene Oberflächen bei Malerarbeiten.
- Mit superheller COB-LED vorne.
- Zusätzliche Schaltstufe für 1 SMD LED im Leuchtenkopf.
- Wählbare Lichtfarbe 2700 - 4500 - 6500 K mit maximaler Farbwiedergabe 15CRI 96.
- Stufenlose Dimm-Funktion 10 % bis 100 % für besonders lange Leuchtdauer.
- Gummierung für erhöhte Stossfestigkeit und beste Griffigkeit.
- Knickbarer Haltefuß bis +/- 90° mit integriertem Magnet.
- Integrierter Li-ion Akku 3,7 V/5 Ah mit Status- und Ladeanzeige.
- Mit ausklappbarer Haken für flexiblen Einsatz.

## LED Rechargeable Hand Lamp HL 701 AT

Perfect light for professional surface assessment.

- Ideal for the assessment of painted vehicle surfaces and coated surfaces of painting works.
- With super-bright COB LED at the front.
- Additional switching step for 1 SMD LED in the lamp head.
- Selectable light colour 2700 - 4500 - 6500 K with maximum colour rendering 15CRI 96.
- Continuous dimming function 10 % to 100 % for particularly long lighting duration.
- Rubberised for improved impact resistance and optimal grip
- Adjustable up to +/- 90° with integrated magnet.
- Integrated Li-Ion battery 3.7 V/5 Ah with status and charging indicator.
- With fold-out hook for flexible use.



### TECHNISCHE DATEN / TECHNICAL DATA

|   |   |
|---|---|
| Artikelnummer / Product number                                      | 1175570100                                  |
| EAN / EAN   | 4007123674480                               |
| VPE / UP  | 1   |
| Lichtstrom / Luminous flux  | 900 lm                                      |
| Gesamtlichtstrom Nebenquelle / Total luminous flux secondary source | 200 lm                                      |
| Farbtemperatur / Colour temperature                                 | 2700 K - 4500 K - 6500 K                    |
| Akku-Kapazität / Battery capacity                                   | 5 Ah  |
| Akku-Spannung / Battery voltage                                     | 3.7V  |
| Leuchtdauer max. / Light duration max.                              | 24 h  |
| Akku-Ladezeit ca. / Battery charging time about                     | 3 h   |
| Anzahl der Batterien / Number of batteries                          | 1   |
| Batterie Bauart / Battery type                                      | Akku fest eingebaut / Built-in battery pack |
| Batterie Technologie / Battery technology                           | Lithium-Ion / Lithium-ion                   |
| Schlagfestigkeit / Impact strength                                  | IK08  |
| Schutzklasse / Protection class                                     | III   |
| Schutzart (IP) / Degree of protection (IP)                          | IP54  |
| Farbe / Colour  | anthrazit/schwarz / anthracite/black        |



## Akku LED Handleuchte HL 700 A

Lichtstark, handlich und kompakt.

- 12 superhelle SMD-LEDs vorne.
- Zusätzliche Schaltstufe für 1 SMD LED im Leuchtenkopf.
- Stufenlose Dimm-Funktion 10 % bis 100 % für besonders lange Leuchtdauer.
- Gummierter Handgriff für beste Griffigkeit.
- Knickbarer Haltefuß bis +/- 90° mit integriertem Magnet.
- 2 Magnete hinten und ausklappbarer Haken für flexiblen Einsatz.
- Integrierter Li-Ion-Akku 3,7 V/2,0 Ah mit Ladeanzeige.
- USB Ladeschnittstelle, inklusive USB Ladekabel.

## Rechargeable LED Hand Lamp HL 700 A

Bright, handy and compact.

- 12 super-bright SMD LEDs at front.
- Additional switching step for 1 SMD LED in the lamp head.
- Continuous dimming function 10 % to 100 % for particularly long lighting duration.
- Rubberised handle for optimal grip.
- Adjustable up to +/- 90° with integrated magnet.
- 2 magnets at the back and fold-out hook for flexible use.
- Integrated Li-Ion battery 3.7 V/2.0 Ah with charging indicator.
- USB charging interface, including USB charging cable.



### TECHNISCHE DATEN / TECHNICAL DATA

|   |   |
|---|---|
| Artikelnummer / Product number                                      | 1175640                                     |
| EAN / EAN   | 4007123663415                               |
| VPE / UP  | 1   |
| Lichtstrom / Luminous flux  | 700 lm                                      |
| Gesamtlichtstrom Nebenquelle / Total luminous flux secondary source | 100 lm                                      |
| Farbtemperatur / Colour temperature                                 | 5700 K                                      |
| Akku-Kapazität / Battery capacity                                   | 2 Ah  |
| Akku-Spannung / Battery voltage                                     | 3.7 V                                       |
| Leuchtdauer max. / Light duration max.                              | 10 h  |
| Akku-Ladezeit ca. / Battery charging time about                     | 3.5 h                                       |
| Anzahl der Batterien / Number of batteries                          | 1   |
| Batterie Bauart / Battery type                                      | Akku fest eingebaut / Built-in battery pack |
| Batterie Technologie / Battery technology                           | Lithium-Ion / Lithium-ion                   |
| Schlagfestigkeit / Impact strength                                  | IK07  |
| Schutzklasse / Protection class                                     | III   |
| Schutzart (IP) / Degree of protection (IP)                          | IP54  |
| Farbe / Colour  | schwarz / black                             |



## LED Akku Handleuchte HL 500 A

Beste Qualität mit exzellenter Lichtleistung.

- 6 superhelle SMD LEDs vorne mit bis zu 3 Stunden Leuchtdauer bei voll geladenem Akku.
- Zusätzliche Schaltstufe für 1 SMD LED im Leuchtenkopf.
- Funktionen: Spot - 100 % - 50 %.
- Gummierte Oberfläche für beste Griffigkeit.
- Knickbarer Haltefuß bis 200° mit integriertem Magnet.
- 2 Magnete auf der Rückseite und zwei 360° drehbare Haken für flexiblen Einsatz.
- Integrierter Li-Ion Akku 3,7 V/2,5 Ah mit Ladeanzeige.
- USB Ladeschnittstelle.
- Ein/Aus Drucktaster.
- Inklusive USB-Ladekabel.
- 6 Stück werden im verkaufsfördernden Display-Karton geliefert.

## LED Rechargeable Hand Lamp HL 500 A

The best quality with excellent lighting capacity.

- 6 super bright SMD LEDs on the front give up to 3 hours of light when fully charged.
- Additional switching step for 1 SMD LED in the lamp head.
- Functions: Spot - 100 % - 50 %.
- Rubber-clad housing.
- Base foot can be folded up to 200° with an integrated magnet.
- 2 magnets on the back and two hooks that can be rotated 360° for flexible use.
- Integrated Li-Ion battery 3.7V/2.5 Ah with charging indicator.
- USB charging interface.
- With ON/OFF switch.
- USB charging cable included.
- 6 pcs. delivered in an attractive sales box.



### TECHNISCHE DATEN / TECHNICAL DATA

|   |   |
|---|---|
| Artikelnummer / Product number                                      | 1175670100                                  |
| EAN / EAN   | 4007123671588                               |
| VPE / UP  | 6   |
| Lichtstrom / Luminous flux  | 500 lm                                      |
| Gesamtlichtstrom Nebenquelle / Total luminous flux secondary source | 120 lm                                      |
| Farbtemperatur / Colour temperature                                 | 6500 K                                      |
| Akku-Kapazität / Battery capacity                                   | 2.5 Ah                                      |
| Akku-Spannung / Battery voltage                                     | 3.7V  |
| Leuchtdauer max. / Light duration max.                              | 10 h  |
| Akku-Ladezeit ca. / Battery charging time about                     | 4 h   |
| Anzahl der Batterien / Number of batteries                          | 1   |
| Batterie Bauart / Battery type                                      | Akku fest eingebaut / Built-in battery pack |
| Batterie Technologie / Battery technology                           | Lithium-Ion / Lithium-ion                   |
| Schlagfestigkeit / Impact strength                                  | IK07  |
| Schutzklasse / Protection class                                     | III   |
| Schutzart (IP) / Degree of protection (IP)                          | IP20  |
| Farbe / Colour  | schwarz/grau / black/grey                   |



### LED Werkstattleuchte WL 550 IP65

Lichtstark, schlag- und stoßfest.  
Staub- und spritzwassergeschützt, IP 65.

- Bestens geeignet in der Werkstatt und für Hobbyarbeiten dank Dimm-Funktion: 100% - 40% - 10%.
- 12 lichtstarke Seoul SMD-LEDs mit extrem langer Lebensdauer.
- Schlag- und bruchfestes Schutzrohr IK07.
- Robuster und gummierter Griff.
- Stabiler, auszieh- und drehbarer Haken zum Aufhängen.

### LED Workshop Light WL 550 IP65

Bright, impact and shock resistant. Dust and splash-proof, IP 65.

- Ideally suited in the workshop and for hobby work thanks to dimming function: 100% - 40% - 10%.
- 12 bright Seoul SMD LEDs with extremely long service life.
- Impact and break-proof protective tube IK07.
- Robust and rubberised handle.
- Stable, extendable and rotatable hook for hanging.



#### TECHNISCHE DATEN / TECHNICAL DATA

|  |                             |
|--|-----------------------------|
| Artikelnummer / Product number                                   | 1175470010                  |
| EAN / EAN  | 4007123674534               |
| VPE / UP   | 1                           |
| Lichtstrom / Luminous flux                                       | 570 lm                      |
| Leistungsaufnahme / Power consumption                            | 7.1 W                       |
| Lichtausbeute / Luminous efficacy                                | 90.3 lm/W                   |
| Energieeffizienzklasse / Energy efficiency class                 | <b>A</b><br><b>F</b>        |
| Farbtemperatur / Colour temperature                              | 6500 K                      |
| Farbwiedergabeindex / Colour rendering index CRI                 | 83                          |
| Nenneingangsspannung min.-max. / Nominal input voltage min.-max. | 220 V-250 V                 |
| Lebensdauer / Lifetime   | 54000 h                     |
| Schlagfestigkeit / Impact strength                               | IK07                        |
| Schutzklasse / Protection class                                  | II                          |
| Schutzart (IP) / Degree of protection (IP)                       | IP65                        |
| Farbe / Colour   | schwarz/gelb / black/yellow |





### LED Akku Werkstattleuchte

Flexibler Einsatz bei exzellentem Licht, mit Ein/Aus-Schalter. Staub- und spritzwassergeschützt, IP 54.

- Bestens geeignet in der Werkstatt und für Hobbyanwendungen.
- 12 Superhelle Seoul SMD LEDs.
- Funktionen: 100 % - 40 % - 10 % für lange Leuchtdauer.
- Ein/Aus Drucktaster.
- Mit ergonomischem Gummihandgriff.
- Stabiler, auszieh- und drehbarer Haken und Magnet im Standfuss.
- Schlag- und bruchfeste Schutzschale.
- Integrierter Li-Ion Akku 3,7 V/2,2 Ah mit Ladeanzeige.
- Inklusive USB-Ladekabel.

### LED Workshop Rechargeable Light

Flexible use with excellent light and ON/OFF switch. Dust protected and splash-proof, IP 54.

- Ideal for workshop and hobby applications.
- 12 super bright Seoul SMD LEDs.
- Functions: 100 % - 40 % - 10 % for long lighting duration.
- With ON/OFF switch.
- With ergonomic rubber handle.
- Sturdy, extendable and rotatable hook and magnet in the stand.
- Impact- and break-resistant protective shell.
- Integrated Li-Ion battery 3.7 V/2.2 Ah with charging indicator.
- USB charging cable included.



#### TECHNISCHE DATEN / TECHNICAL DATA

|   |   |
|---|---|
| Artikelnummer / Product number                  | 1175580                                     |
| EAN / EAN                                       | 4007123667888                               |
| VPE / UP  | 1   |
| Lichtstrom / Luminous flux                      | 520 lm                                      |
| Farbtemperatur / Colour temperature             | 6500 K                                      |
| Akku-Kapazität / Battery capacity               | 2.2 Ah                                      |
| Akku-Spannung / Battery voltage                 | 3.7 V                                       |
| Leuchtdauer max. / Light duration max.          | 24 h  |
| Akku-Ladezeit ca. / Battery charging time about | 5 h   |
| Anzahl der Batterien / Number of batteries      | 1   |
| Batterie Bauart / Battery type                  | Akku fest eingebaut / Built-in battery pack |
| Batterie Technologie / Battery technology       | Lithium-Ion / Lithium-ion                   |
| Schlagfestigkeit / Impact strength              | IK07  |
| Schutzklasse / Protection class                 | III   |
| Schutzart (IP) / Degree of protection (IP)      | IP54  |
| Farbe / Colour                                  | schwarz/gelb / black/yellow                 |



### Akku LED Handleuchte SANSA 400 A

Klein, handlich mit exzellenter Lichtleistung.

- 12 superhelle SMD-LEDs vorne.
- Zusätzliche Schaltstufe für 1 SMD LED im Leuchtenkopf.
- Stufenlose Dimm-Funktion 0 bis 100 % für besonders lange Leuchtdauer.
- Ladedauer ca. 3 Stunden.
- Gummierte Oberfläche für beste Griffigkeit.
- Knick- und drehbarer Leuchtenkopf, auf Taschenformat einklappbar.
- 2 Magnete hinten, einer im Haltefuß und ausklappbarer Haken für flexiblen Einsatz.
- Integrierter Li-Ion Akku 3,7 V/2,0 Ah mit Ladeanzeige.
- USB Ladeschnittstelle, inklusive USB Ladekabel.

### Rechargeable LED Hand Lamp SANSA 400 A

Extremely slim lamp for tight spaces.

- 12 super-bright SMD LEDs at front.
- Additional switching step for 1 SMD LED in the lamp head.
- Continuous dimming function 0 to 100 % for particularly long lighting duration.
- Charging period approx. 3 hours.
- Rubber-clad housing.
- Bendable and rotatable lamp head, foldable to pocket format.
- 2 magnets at the back, one in the holding foot and fold-out hook for flexible use.
- Integrated Li-Ion battery 3.7 V/2.0 Ah with charging indicator.
- USB charging interface, including USB charging cable.



#### TECHNISCHE DATEN / TECHNICAL DATA

|   |   |
|---|---|
| Artikelnummer / Product number                                      | 1177370                                     |
| EAN / EAN   | 4007123657711                               |
| VPE / UP  | 1   |
| Lichtstrom / Luminous flux  | 400 lm                                      |
| Gesamtlichtstrom Nebenquelle / Total luminous flux secondary source | 70 lm                                       |
| Leistungsaufnahme / Power consumption                               | 3.3 W                                       |
| Farbtemperatur / Colour temperature                                 | 6000 K                                      |
| Lebensdauer / Lifetime  | 25000 h                                     |
| Akku-Kapazität / Battery capacity                                   | 2 Ah  |
| Akku-Spannung / Battery voltage                                     | 3.7 V                                       |
| Leuchtdauer max. / Light duration max.                              | 80 h  |
| Akku-Ladezeit ca. / Battery charging time about                     | 3 h   |
| Anzahl der Batterien / Number of batteries                          | 1   |
| Batterie Bauart / Battery type                                      | Akku fest eingebaut / Built-in battery pack |
| Batterie Technologie / Battery technology                           | Lithium-Ion / Lithium-ion                   |
| Schlagfestigkeit / Impact strength                                  | IK07  |
| Schutzklasse / Protection class                                     | III   |
| Schutzart (IP) / Degree of protection (IP)                          | IP20  |
| Farbe / Colour  | schwarz/gelb / black/yellow                 |



## 6 + 1 LED Akku Multifunktionsleuchte HL2 DA 61 M3H2

Vielseitig, robust mit exzellenter Lichtleistung.

- 6 superhelle SMD-LEDs vorne mit über 3 Stunden Leuchtdauer bei vollgeladenem Akku.
- Zusätzliche Schaltstufe für 1 SMD LED im Leuchtenkopf.
- Ladedauer ca. 4 Stunden.
- Gummierte Oberfläche für beste Griffigkeit.
- Knickbarer Haltefuß bis 200° mit integriertem Magnet.
- 2 Magnete auf der Rückseite und zwei 360° drehbare Haken für flexiblen Einsatz.
- Integrierter Li-Ion-Akku 3,7 V/2,2 Ah mit Ladeanzeige.
- Ein/Aus Drucktaster.
- Inklusive USB-Ladekabel.
- 6 Stück werden im verkaufsfördernden Display-Karton geliefert.

## 6 + 1 LED Rechargeable Multi-Function Light HL2 DA 61 M3H2

Multi-purpose, robust with excellent lighting capacity.

- 6 super-bright SMD LEDs on the front with more than 3 hours of lighting if the battery is fully charged.
- Additional switching step for 1 SMD LED in the lamp head.
- Charging time about 4 hours.
- Rubber-clad housing.
- Base foot can be folded up to 200° with an integrated magnet.
- 2 magnets on the back and two hooks that can be rotated 360° for flexible use.
- Integrated Li-Ion rechargeable battery 3.7 V/2.2 Ah with charging indicator.
- With ON/OFF switch.
- USB charging cable included.
- 6 pcs. delivered in an attractive sales box.



### TECHNISCHE DATEN / TECHNICAL DATA

|   |   |
|---|---|
| Artikelnummer / Product number                                      | 1175670                                     |
| EAN / EAN   | 4007123641642                               |
| VPE / UP  | 6   |
| Lichtstrom / Luminous flux  | 300 lm                                      |
| Gesamtlichtstrom Nebenquelle / Total luminous flux secondary source | 100 lm                                      |
| Farbtemperatur / Colour temperature                                 | 6500 K                                      |
| Akku-Kapazität / Battery capacity                                   | 2.2 Ah                                      |
| Akku-Spannung / Battery voltage                                     | 3.7 V                                       |
| Leuchtdauer max. / Light duration max.                              | 10 h  |
| Akku-Ladezeit ca. / Battery charging time about                     | 4 h   |
| Anzahl der Batterien / Number of batteries                          | 1   |
| Batterie Bauart / Battery type                                      | Akku fest eingebaut / Built-in battery pack |
| Batterie Technologie / Battery technology                           | Lithium-Ion / Lithium-ion                   |
| Schutzklasse / Protection class                                     | III   |
| Schutzart (IP) / Degree of protection (IP)                          | IP20  |
| Farbe / Colour  | schwarz/gelb / black/yellow                 |



### 8 + 1 SMD LED-Universalleuchte HL DB 81 M1H1

Kompakt, handlich und vielseitig einsetzbar.

- 8 superhelle SMD-LEDs mit spezieller Linsenoptik.
- Über 4 Stunden Leuchtdauer bei vollen Batterien.
- Zusätzliche Schaltstufe für 1 SMD LED im Leuchtenkopf.
- Kunststoffbügel mit integriertem Magnet, 200° knickbar.
- 360° drehbarer Haken und Magnet für optimale Befestigung.
- Mit Ein/Aus Schalter.

### 8 + 1 SMD LED-Universal Lamp HL DB 81 M1H1

Compact, practical for a variety of uses.

- 8 super bright SMD LEDs with special lens optics.
- More than 4 hours of light when fully charged.
- Additional switching step for 1 SMD LED in the lamp head.
- Plastic bracket with integrated magnet can be folded 200°.
- 360° hanging hook and magnet facility.
- With ON/OFF switch.



#### TECHNISCHE DATEN / TECHNICAL DATA

|   |                             |
|---|-----------------------------|
| Artikelnummer / Product number                                      | 1175410010                  |
| EAN / EAN   | 4007123641611               |
| VPE / UP  | 1                           |
| Lichtstrom / Luminous flux  | 250 lm                      |
| Gesamtlichtstrom Nebenquelle / Total luminous flux secondary source | 100 lm                      |
| Farbtemperatur / Colour temperature                                 | 6500 K                      |
| Akku-Spannung / Battery voltage                                     | 1.5 V                       |
| Leuchtdauer max. / Light duration max.                              | 10 h                        |
| Anzahl der Batterien / Number of batteries                          | 3                           |
| Batterie Bauart / Battery type                                      | Mignon AA LR6               |
| Batterie Technologie / Battery technology                           | Alkaline                    |
| Farbe / Colour  | schwarz/gelb / black/yellow |



## 6 + 1 LED Akku Multifunktionsleuchte HL DA61 MH mit Ladestation

Beste Qualität mit exzellenter Lichtleistung.

- 6 super helle SMD-LEDs vorne mit über 3 Stunden Leuchtdauer bei voll geladenem Akku.
- Zusätzliche Schaltstufe für 1 SMD LED im Leuchtenkopf.
- Ladedauer ca. 3 Stunden.
- Gummierte Oberfläche für beste Griffigkeit.
- Knickbarer Haltefuß bis 180° mit integriertem Magnet.
- 360° drehbarer Haken.
- Integrierter Li-Ion-Akku 3,7 V/2,0 Ah mit Batteriezustands- und Ladeanzeige.
- Ein/Aus Drucktaster.
- Inklusive 100 - 240 V AC, 50/60 Hz Netzteil und Ladestation.
- Zusätzlicher USB Ladeingang.

## 6 + 1 LED Rechargeable Multi-Function Light HL DA 61 MH with charging station

The best quality with excellent lighting capacity.

- 6 super-bright SMD LEDs on the front with more than 3 hours of lighting if the battery is fully charged.
- Additional switching step for 1 SMD LED in the lamp head.
- Charging period approx. 3 hours.
- Rubber-clad housing.
- Base foot with integrated magnet can be folded up to 180°.
- Hook can rotate 360°.
- Integrated Li-Ion rechargeable battery 3.7 V/2.0 Ah with battery level and charging indicator.
- With ON/OFF switch.
- Including 100 - 240 V AC, 50/60 Hz power supply unit and charging station.
- Additional USB charging port.

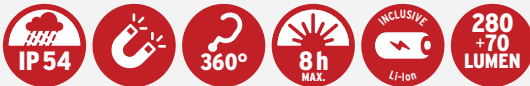

### TECHNISCHE DATEN / TECHNICAL DATA

|   |   |
|---|---|
| Artikelnummer / Product number                                      | 1175650010                                  |
| EAN / EAN   | 4007123641659                               |
| VPE / UP  | 1   |
| Lichtstrom / Luminous flux  | 280 lm                                      |
| Gesamtlichtstrom Nebenquelle / Total luminous flux secondary source | 70 lm                                       |
| Farbtemperatur / Colour temperature                                 | 6000 K                                      |
| Akku-Kapazität / Battery capacity                                   | 2 Ah  |
| Akku-Spannung / Battery voltage                                     | 3.7 V                                       |
| Leuchtdauer max. / Light duration max.                              | 8 h   |
| Akku-Ladezeit ca. / Battery charging time about                     | 3 h   |
| Anzahl der Batterien / Number of batteries                          | 1   |
| Batterie Bauart / Battery type                                      | Akku fest eingebaut / Built-in battery pack |
| Batterie Technologie / Battery technology                           | Lithium-Ion / Lithium-ion                   |
| Schutzklasse / Protection class                                     | III   |
| Schutzart (IP) / Degree of protection (IP)                          | IP54  |
| Farbe / Colour  | schwarz/gelb / black/yellow                 |



## LED Akku-Handleuchte HL 200 A

Handlich, kompakt und zuverlässig.

- 4 superhelle SMD-LEDs mit bis zu 3 Stunden Leuchtdauer.
- Zusätzliche Schaltstufe für 1 SMD LED im Leuchtenkopf.
- Knickbarer Haltefuß bis +/- 90° mit integriertem Magnet.
- 360° drehbarer, einklappbarer Haken.
- Ein/Aus Drucktaster.
- Inklusive USB-Ladekabel.

## LED Rechargeable Hand Lamp HL 200 A

Manageable, compact and reliable.

- 4 super bright SMD LEDs with up to 3 hours of light.
- Additional switching step for 1 SMD LED in the lamp head.
- Adjustable up to +/- 90° with integrated magnet.
- 360° swivelled, retractable hanging hook.
- With ON/OFF switch.
- USB charging cable included.



### TECHNISCHE DATEN / TECHNICAL DATA

|   |   |
|---|---|
| Artikelnummer / Product number                                      | 1175430010                                  |
| EAN / EAN   | 4007123663149                               |
| VPE / UP  | 1   |
| Lichtstrom / Luminous flux  | 250 lm                                      |
| Gesamtlichtstrom Nebenquelle / Total luminous flux secondary source | 70 lm                                       |
| Farbtemperatur / Colour temperature                                 | 5700 K                                      |
| Akku-Kapazität / Battery capacity                                   | 1 Ah  |
| Akku-Spannung / Battery voltage                                     | 3.7V  |
| Leuchtdauer max. / Light duration max.                              | 6 h   |
| Akku-Ladezeit ca. / Battery charging time about                     | 2 h   |
| Anzahl der Batterien / Number of batteries                          | 1   |
| Batterie Bauart / Battery type                                      | Akku fest eingebaut / Built-in battery pack |
| Batterie Technologie / Battery technology                           | Lithium-Ion / Lithium-ion                   |
| Schlagfestigkeit / Impact strength                                  | IK07  |
| Schutzklasse / Protection class                                     | III   |
| Schutzart (IP) / Degree of protection (IP)                          | IP20  |
| Farbe / Colour  | schwarz / black                             |



## Akku LED Handleuchte HL 300 AD mit Dynamo-Schnelllademöglichkeit

- Jederzeit Licht, auch ohne geladenen Akku.
- Laden des Akkus mit USB und jederzeit durch integrierten Dynamo möglich.
- 6 superhelle SMD-LEDs mit bis zu 9 Stunden Leuchtdauer.
- Energiesparmodus: Lichtleistung auf 30 % reduzierbar.
- Leuchtdauer ca. 5 Minuten pro 50 Umdrehungen.
- Gummierte Oberfläche für beste Griffigkeit.
- 360° verstellbarer Haken und Magnet.
- Integrierter Li-Ion Akku 3,7 V/1,8 Ah mit Ladeanzeige.
- Inklusive USB-Ladekabel.

## Rechargeable hand-held LED light HL 300 AD with dynamo quick-charging possibility

- Light, anytime, even without a charged battery
- Charging of the rechargeable battery possible with USB and at any time by means of the integrated dynamo.
- 6 super bright SMD LEDs with up to 9 hours of light.
- Energy-saving mode: Light power can be reduced to 30 %.
- Lighting duration approx. 5 min. per 50 rotations.
- Rubber-clad housing.
- 360° adjustable hook and magnet.
- Integrated Li-Ion battery 3.7 V/1.8 Ah with charging indicator.
- USB charging cable included.



### TECHNISCHE DATEN / TECHNICAL DATA

|   |   |
|---|---|
| Artikelnummer / Product number                  | 1178590100                                  |
| EAN / EAN                                       | 4007123664375                               |
| VPE / UP  | 1   |
| Lichtstrom / Luminous flux                      | 300 lm                                      |
| Farbtemperatur / Colour temperature             | 6500 K                                      |
| Akku-Kapazität / Battery capacity               | 1.8 Ah                                      |
| Akku-Spannung / Battery voltage                 | 3.7 V                                       |
| Leuchtdauer max. / Light duration max.          | 9 h   |
| Akku-Ladezeit ca. / Battery charging time about | 4 h   |
| Anzahl der Batterien / Number of batteries      | 1   |
| Batterie Bauart / Battery type                  | Akku fest eingebaut / Built-in battery pack |
| Batterie Technologie / Battery technology       | Lithium-Ion / Lithium-ion                   |
| Schutzklasse / Protection class                 | III   |
| Schutzart (IP) / Degree of protection (IP)      | IP20  |
| Farbe / Colour                                  | schwarz / black                             |



### 4 + 1 LED Akku Clipleuchte HL DA 41 MC

Sehr handlich, robust mit exzellenter Lichtleistung.

- 4 super helle Seoul SMD-LEDs vorne mit bis zu 3,5 Stunden Leuchtdauer bei voll geladenem Akku.
- Zusätzliche Schaltstufe für 1 CREE LED im Leuchtenkopf.
- Ladedauer ca. 3 Stunden.
- 90° drehbarer Clip mit integriertem Magnet.
- Gummierter, ergonomischer Griff und Trageschleife.
- Integrierter Li-Ion-Akku 3,7 V/1,6 Ah mit Ladeanzeige.
- Ein/Aus Drucktaster.
- Inklusive USB-Ladekabel.

### 4 + 1 LED Rechargeable Clip-on Lamp HL DA 41 MC

Very easy to handle, robust with excellent lighting capacity.

- 4 super-bright Seoul SMD LEDs on the front with up to 3.5 hours of lighting when fully charged.
- Additional switching step for 1 CREE LED in the lamp head.
- Charging period approx. 3 hours.
- Clip with integrated magnet can be rotated 90°.
- Rubber-coated, ergonomic handle and carrying strap.
- Integrated Li-Ion rechargeable battery 3.7 V/1.6 Ah with charging indicator.
- With ON/OFF switch.
- USB charging cable included.



#### TECHNISCHE DATEN / TECHNICAL DATA

|   |   |
|---|---|
| Artikelnummer / Product number                                      | 1175890                                     |
| EAN / EAN   | 4007123645831                               |
| VPE / UP  | 1   |
| Lichtstrom / Luminous flux  | 200 lm                                      |
| Gesamtlichtstrom Nebenquelle / Total luminous flux secondary source | 150 lm                                      |
| Farbtemperatur / Colour temperature                                 | 6500 K                                      |
| Akku-Kapazität / Battery capacity                                   | 1.6 Ah                                      |
| Akku-Spannung / Battery voltage                                     | 3.7 V                                       |
| Leuchtdauer max. / Light duration max.                              | 3.5 h                                       |
| Akku-Ladezeit ca. / Battery charging time about                     | 3 h   |
| Anzahl der Batterien / Number of batteries                          | 1   |
| Batterie Bauart / Battery type                                      | Akku fest eingebaut / Built-in battery pack |
| Batterie Technologie / Battery technology                           | Lithium-Ion / Lithium-ion                   |
| Schutzklasse / Protection class                                     | III   |
| Schutzart (IP) / Degree of protection (IP)                          | IP20  |
| Farbe / Colour  | schwarz/gelb / black/yellow                 |





## LED-Clipleuchte HL 100

Handlich, kompakt, beste Ausleuchtung im kleinen Format.

- 5 lichtstarke SMD-LEDs vorne mit bis zu 8 Stunden Leuchtdauer.
- Zusätzliche Schaltstufe für 1 weitere LED im Leuchtenkopf.
- Clip mit integriertem Magnet.
- Ein/Aus Drucktaster.
- 10 Stück werden im verkaufsfördernden Display-Karton geliefert.

## LED Clip-On Lamp HL 100

Easy to use, compact, optimal illumination from a small lamp.

- 5 powerful SMD-LEDs with up to 8 hours of light ON time.
- Additional setting provides another LED in the lamp head.
- Clip with integrated magnet.
- With ON/OFF switch.
- 10 pcs. delivered in an attractive sales box.



### TECHNISCHE DATEN / TECHNICAL DATA

|  |                             |
|--|-----------------------------|
| <b>Artikelnummer / Product number</b>                                      | 1175990010                  |
| <b>EAN / EAN</b>   | 4007123663309               |
| <b>VPE / UP</b>  | 10                          |
| <b>Lichtstrom / Luminous flux</b>  | 107 lm                      |
| <b>Gesamtlichtstrom Nebenquelle / Total luminous flux secondary source</b> | 10 lm                       |
| <b>Farbtemperatur / Colour temperature</b>                                 | 6500 K                      |
| <b>Leuchtdauer max. / Light duration max.</b>                              | 20 h                        |
| <b>Anzahl der Batterien / Number of batteries</b>                          | 3                           |
| <b>Batterie Bauart / Battery type</b>                                      | Micro AAA LR03              |
| <b>Batterie Technologie / Battery technology</b>                           | Alkaline                    |
| <b>Schutzklasse / Protection class</b>                                     | III                         |
| <b>Schutzart (IP) / Degree of protection (IP)</b>                          | IP20                        |
| <b>Farbe / Colour</b>  | gelb/schwarz / yellow/black |



## 4 LED Akku-Handleuchte HL DA 40 MH

Klein, handlich mit exzellenter Lichtleistung.

- 4 super helle SMD-LEDs vorne mit über 3 Stunden Leuchtdauer bei voll geladenem Akku.
- Ein/Aus Schalter 100/50 %.
- Gummierte Oberfläche für beste Griffigkeit.
- Knickbarer Haltefuß bis 180° mit integriertem Magnet.
- Gürtelclip und 360° drehbarer Haken für flexiblen Einsatz.
- Inklusive USB-Ladekabel.
- Integrierter Li-Ion Akku 3,7 V/1,8 Ah.

## 4 LED Rechargeable Hand Lamp HL DA 40 MH

Extremely slim lamp for tight spaces.

- 4 super-bright SMD-LEDs on the front with up to 3 hours of lighting when fully charged.
- ON/OFF switch 100/50 %.
- Rubber-clad housing.
- Base foot with integrated magnet can be folded up to 180°.
- Belt clip and 360° rotatable hook for flexible use.
- USB charging cable included.
- Integrated Li-Ion Akku 3.7 V/1.8 Ah.



### TECHNISCHE DATEN / TECHNICAL DATA

|   |   |
|---|---|
| Artikelnummer / Product number                  | 1176440                                     |
| EAN / EAN                                       | 4007123648238                               |
| VPE / UP  | 1   |
| Lichtstrom / Luminous flux                      | 200 lm                                      |
| Farbtemperatur / Colour temperature             | 6500 K                                      |
| Akku-Kapazität / Battery capacity               | 1.8 Ah                                      |
| Akku-Spannung / Battery voltage                 | 3.7 V                                       |
| Leuchtdauer max. / Light duration max.          | 3 h   |
| Akku-Ladezeit ca. / Battery charging time about | 3 h   |
| Anzahl der Batterien / Number of batteries      | 1   |
| Batterie Bauart / Battery type                  | Akku fest eingebaut / Built-in battery pack |
| Batterie Technologie / Battery technology       | Lithium-Polymer / Lithium polymer           |
| Schutzklasse / Protection class                 | III   |
| Schutzart (IP) / Degree of protection (IP)      | IP20  |
| Farbe / Colour                                  | schwarz/gelb / black/yellow                 |



## 4 + 3 SMD LED-Universalleuchte HL DB43 MH

Hohe Lichtleistung im Taschenformat, vielseitig einsetzbar.

- 4 super helle SMD-LEDs vorne mit über 6 Stunden Leuchtdauer.
- Zusätzliche Schaltstufe für 3 LEDs im Leuchtenkopf.
- Kunststoffbügel mit integriertem Magnet, 360° knickbar.
- 360° drehbarer, einklappbarer Haken.
- Mit Ein/Aus Schalter.
- 10 Stück werden im verkaufsfördernden Display-Karton geliefert.

## 4 + 3 SMD LED-Universal Lamp HL DB43 MH

Bright light in pocket size, for multi-purpose.

- 4 super-bright SMD LEDs on the front with more than 6 hours of lighting if the batteries are full.
- Additional switching step for 3 LEDs in the lamp head.
- Plastic handle with integrated magnet, 360° bendable.
- 360° swivelled, retractable hanging hook.
- With ON/OFF switch.
- 10 pcs. delivered in an attractive sales box.



### TECHNISCHE DATEN / TECHNICAL DATA

|   |                             |
|---|-----------------------------|
| Artikelnummer / Product number                                      | 1175420010                  |
| EAN / EAN   | 4007123641628               |
| VPE / UP  | 10                          |
| Lichtstrom / Luminous flux  | 200 lm                      |
| Gesamtlichtstrom Nebenquelle / Total luminous flux secondary source | 20 lm                       |
| Farbtemperatur / Colour temperature                                 | 6500 K                      |
| Akku-Spannung / Battery voltage                                     | 1.5 V                       |
| Leuchtdauer max. / Light duration max.                              | 24 h                        |
| Anzahl der Batterien / Number of batteries                          | 3                           |
| Batterie Bauart / Battery type                                      | Micro AAA LR03              |
| Batterie Technologie / Battery technology                           | Alkaline                    |
| Schutzklasse / Protection class                                     | III                         |
| Schutzart (IP) / Degree of protection (IP)                          | IP20                        |
| Farbe / Colour  | schwarz/gelb / black/yellow |



## LED Akku-Handleuchte PL 200 A

Beste Performance in kleinstem Format.

- Superhelle COB LED mit bis zu 12 Stunden Leuchtdauer.
- Umfangreiche Funktionen: 100 % - 40 % - 10 % - rot - rot blinken.
- Mit praktischem Clip und Magnet im Fuß.
- Integrierter Li-Pol Akku 3,7 V/450 mAh mit Ladeanzeige.
- Inklusive USB-Ladekabel.
- 10 Stück werden im verkaufsfördernden Display-Karton geliefert.

## LED Rechargeable Hand Lamp PL 200 A

Best performance in the smallest format.

- Super bright COB LED with up to 12 h light duration.
- Extensive functions: 100 % - 40 % - 10 % - red - red flashing.
- With practical clip and magnet in the foot.
- Integrated Li-Pol battery 3.7 V/450 mAh with charging indicator.
- USB charging cable included.
- 10 pcs. delivered in an attractive sales box.



### TECHNISCHE DATEN / TECHNICAL DATA

|   |   |
|---|---|
| Artikelnummer / Product number                  | 1175590                                     |
| EAN / EAN                                       | 4007123667802                               |
| VPE / UP  | 10  |
| Lichtstrom / Luminous flux                      | 200 lm                                      |
| Farbtemperatur / Colour temperature             | 6500 K                                      |
| Akku-Kapazität / Battery capacity               | 0.45 Ah                                     |
| Akku-Spannung / Battery voltage                 | 3.7 V                                       |
| Leuchtdauer max. / Light duration max.          | 12 h  |
| Akku-Ladezeit ca. / Battery charging time about | 2 h   |
| Anzahl der Batterien / Number of batteries      | 1   |
| Batterie Bauart / Battery type                  | Akku fest eingebaut / Built-in battery pack |
| Batterie Technologie / Battery technology       | Lithium-Polymer / Lithium polymer           |
| Schutzklasse / Protection class                 | III   |
| Schutzart (IP) / Degree of protection (IP)      | IP20  |
| Farbe / Colour                                  | schwarz / black                             |



## Sicherheits-Handleuchte

- Die preisgünstige Qualitäts-Handleuchte.
- Mit stoßdämpfendem, schlagfestem und federndem Schutzkorb.
- Mit Schutzglas.
- Anschlussleitung mit Eurostecker.
- Lieferung ohne Leuchtmittel.

## Safety Inspection Lamp

- The inexpensive quality inspection lamp.
- With impact-resistant, flexible basket.
- With protective glass cover.
- Supplied with European plugs.
- Delivery without bulbs.



### TECHNISCHE DATEN / TECHNICAL DATA

|   |                 |
|---|-----------------|
| <b>Artikelnummer / Product number</b>               | 1176420         |
| <b>EAN / EAN</b>                                    | 4007123599431   |
| <b>VPE / UP</b>                                     | 10              |
| <b>Leistungsaufnahme / Power consumption</b>        | 60 W            |
| <b>Nenneingangsspannung / Nominal input voltage</b> | 230 V           |
| <b>Fassung / Fittings</b>                           | E27             |
| <b>Schutzklasse / Protection class</b>              | II              |
| <b>Schutzart (IP) / Degree of protection (IP)</b>   | IP20            |
| <b>Farbe / Colour</b>                               | schwarz / black |



## Gummi-Handleuchte GH 54

Für die Verwendung im Innen- und Außenbereich IP 54.

- Robuste, handliche Arbeitsleuchte mit Handgriff aus Qualitäts-Hartgummi für Umbau, Renovierung, oder Umzug.
- Mit Haken zum problemlosen aufhängen.
- Schutzkorb mit Klappdeckel und Abdeckung.
- Mit 5m RN-Kabel für flexibles arbeiten.
- Anschlussleitung mit Schutzkontakt-Stecker.
- Lieferung ohne Leuchtmittel.
- Mit E27 Fassung.

## Rubber Hand Lamp GH 54

For indoor and outdoor use, IP 54.

- Robust, handy work light with handle made of quality hard rubber for conversion, renovation or moving.
- With hook for easy hanging.
- Protective basket with hinged lid and cover.
- With 5m RN cable for flexible working.
- Connection cable with safety plug.
- Supplied without bulb.
- With E27 socket.



### TECHNISCHE DATEN / TECHNICAL DATA

|   |               |
|---|---------------|
| Artikelnummer / Product number                                    | 1176420010    |
| EAN / EAN   | 4007123680641 |
| VPE / UP  | 1             |
| Nenn Eingangsspannung min.-max. / Nominal input voltage min.-max. | 220 V-240 V   |
| Fassung / Fittings  | E27           |
| Schutzklasse / Protection class                                   | II            |
| Schutzart (IP) / Degree of protection (IP)                        | IP54          |
| Farbe / Colour  | schwarz       |



## Gummi-Handleuchte GH 20

Für die Verwendung im Innenbereich.

- Robuste, handliche Arbeitsleuchte mit Handgriff aus Qualitäts-Hartgummi für Umbau, Renovierung, oder Umzug.
- Mit Haken zum problemlosen aufhängen.
- Schutzkorb mit Klappdeckel.
- Mit Schutzglas.
- Mit 5m RN-Kabel für flexibles arbeiten.
- Lieferung ohne Leuchtmittel.
- Mit E27 Fassung.

## Rubber Hand Lamp GH 20

For indoor use.

- Robust, handy work light with handle made of quality hard rubber for conversion, renovation or moving.
- With hook for easy hanging.
- Protective basket with hinged lid.
- With protective glass.
- With 5m RN cable for flexible working.
- Supplied without bulb.
- With E27 socket.



### TECHNISCHE DATEN / TECHNICAL DATA

|   |               |
|---|---------------|
| <b>Artikelnummer / Product number</b>                                 | 1176460010    |
| <b>EAN / EAN</b>  | 4007123674374 |
| <b>VPE / UP</b>   | 1             |
| <b>Nenningangsspannung min.-max./ Nominal input voltage min.-max.</b> | 220 V-240 V   |
| <b>Fassung / Fittings</b>   | E27           |
| <b>Schutzklasse / Protection class</b>                                | II            |
| <b>Schutzart (IP) / Degree of protection (IP)</b>                     | IP20          |
| <b>Farbe / Colour</b>   | schwarz       |



### LED Akku Outdoor Leuchte OLI 310 AB mit Bluetooth® Lautsprecher

- Vielseitig einsetzbar im Haus, Garten, bei Camping und Outdoor Aktivitäten.
- Integrierte Bluetooth® Lautsprecher mit sehr guter Soundqualität.
- Powerbank-Funktion: USB-Ladeanschluss 1 A für Geräte mit USB Ladekabel wie Smartphones, Tablets, etc.
- Schalter mit Funktionen: 100 % - 40 % - 10% - rot – rot blinkend.
- Integrierter Li-Ion-Akku 3,7 V/4 Ah mit Ladeanzeige.
- Befestigungsmöglichkeiten durch Magnet und Haken.

### LED Rechargeable Outdoor Light OLI 310 AB with Bluetooth® speaker

- Highly versatile for use in the house, in the garden, when camping and for outdoor activities.
- Integrated Bluetooth® speaker with exceptional sound quality.
- Powerbank function: USB charging port 1 A for devices with USB charging cable such as smartphones, tablets, etc.
- Switch with functions: 100 % - 40 % - 10% - red - red flashing.
- Integrated Li-Ion battery 3.7 V/4 Ah with charging indicator.
- Fixing possibilities by magnet and hook.



TECHNISCHE DATEN / TECHNICAL DATA

|   |   |
|---|---|
| Artikelnummer / Product number                  | 1171640                                     |
| EAN / EAN                                       | 4007123667871                               |
| VPE / UP  | 1   |
| Lichtstrom / Luminous flux                      | 350 lm                                      |
| Farbtemperatur / Colour temperature             | 4000 K                                      |
| Anzahl der Batterien / Number of batteries      | 1   |
| Batterie Bauart / Battery type                  | Akku fest eingebaut / Built-in battery pack |
| Batterie Technologie / Battery technology       | Lithium-Polymer / Lithium polymer           |
| Akku-Kapazität / Battery capacity               | 4 Ah  |
| Akku-Spannung / Battery voltage                 | 3.7 V                                       |
| Leuchtdauer max. / Light duration max.          | 54 h  |
| Akku-Ladezeit ca. / Battery charging time about | 6 h   |
| Schutzklasse / Protection class                 | III   |
| Schutzart (IP) / Degree of protection (IP)      | IP44  |
| Farbe / Colour                                  | anthrazit/schwarz / anthracite/black        |







### Akku LED Outdoor Leuchte OLI 0300 A

- Powerbank-Funktion: USB-Ladeanschluss für Geräte mit USB Ladekabel wie Smartphones.
- Vielseitig einsetzbar im Haus, Garten, bei Camping und Outdoor Aktivitäten.
- Sehr helles blendfreies Flächenlicht mit zusätzlichem Spot, einzeln schalt- und kombinierbar.
- Alle Lichtfunktionen sind stufenlos dimmbar 100 bis 5 %.
- Zusätzlich SOS- und Blink-Funktion.
- Integrierter Li-Pol-Akku 3,7 V/3,0 Ah mit Ladeanzeige und integriertem USB Ladekabel.
- Befestigungsmöglichkeiten durch 2 Magnete und 2 Haken.

### Rechargeable LED Outdoor Light OLI 0300 A

- Powerbank function: USB charging port for devices with USB charging cables such as smart phones.
- Highly versatile for use in the house, in the garden, when camping and for outdoor activities.
- Very bright non-blinding light with additional spot, can be combined or used individually.
- All lighting functions can be smoothly dimmed from 100 to 5 %.
- Additional SOS and flashing function.
- Integrated Li-Pol rechargeable battery 3.7 V/3.0 Ah with charging indicator and integrated USB charging cable.
- Mounting options provided by 2 magnets and 2 hooks.

#### TECHNISCHE DATEN / TECHNICAL DATA

|   |   |
|---|---|
| Artikelnummer / Product number                  | 1171540                                     |
| EAN / EAN                                       | 4007123653973                               |
| VPE / UP  | 1   |
| Lichtstrom / Luminous flux                      | 350 lm                                      |
| Farbtemperatur / Colour temperature             | 4000 K                                      |
| Anzahl der Batterien / Number of batteries      | 1   |
| Batterie Bauart / Battery type                  | Akku fest eingebaut / Built-in battery pack |
| Batterie Technologie / Battery technology       | Lithium-Polymer / Lithium polymer           |
| Akku-Kapazität / Battery capacity               | 3 Ah  |
| Akku-Spannung / Battery voltage                 | 3.7 V                                       |
| Leuchtdauer max. / Light duration max.          | 70 h  |
| Akku-Ladezeit ca. / Battery charging time about | 4 h   |
| Schutzklasse / Protection class                 | III   |
| Schutzart (IP) / Degree of protection (IP)      | IP44  |
| Farbe / Colour                                  | anthrazit / anthracite                      |



### LED Outdoor Leuchte OLI 0200

- Vielseitig einsetzbar im Haus, Garten, bei Camping und Outdoor Aktivitäten.
- Blendfreies Flächenlicht.
- Schalter mit Funktionen für 100 - 50 % - 10 % - SOS.
- Befestigungsmöglichkeiten durch 2 Magnete und 2 Haken.
- 9 Stück werden im verkaufsfördernden Display-Karton geliefert.

### LED Outdoor Light OLI 0200

- Highly versatile for use in the house, in the garden, when camping and for outdoor activities.
- Non-blinding flood light.
- Switch with 3 different settings (100 - 50 %, 10 %, SOS).
- Mounting options provided by 2 magnets and 2 hooks.
- 9 pcs. delivered in an attractive sales box.

#### TECHNISCHE DATEN / TECHNICAL DATA

|  |                        |
|--|------------------------|
| Artikelnummer / Product number             | 1171550                |
| EAN / EAN                                  | 4007123653980          |
| VPE / UP                                   | 9                      |
| Lichtstrom / Luminous flux                 | 180 lm                 |
| Farbtemperatur / Colour temperature        | 4000 K                 |
| Anzahl der Batterien / Number of batteries | 3                      |
| Batterie Bauart / Battery type             | Micro AAA LR03         |
| Batterie Technologie / Battery technology  | Alkaline               |
| Leuchtdauer max. / Light duration max.     | 45 h                   |
| Schutzart (IP) / Degree of protection (IP) | IP44                   |
| Farbe / Colour                             | anthrazit / anthracite |

Die Energieeffizienz-Informationen gelten ab 01.09.2021.  
The energy efficiency information is valid from 01.09.2021.



# Entfesselte Leuchtkraft Unleashed Light Power

## Die perfekten Begleiter für Unterwegs

Egal wo es auch hingehet, bringen sie Licht ins Dunkel. Die perfekten Begleiter für unterwegs durch extrem robuste und widerstandfähige Aluminiumgehäuse. Mit praktischen Lichtfunktionen, wie z. B. der stufenlosen Fokus-Funktion von flächigem Nahlicht zu fokussiertem Fernlicht, Lichtschaltstufen und SOS Notlichtfunktion hat man in jeder Situation das passende Gadget zur Hand.

## The perfect companions for on the road

No matter where they go, they bring light into the darkness. The perfect companions for on the go thanks to extremely robust and resistant aluminium housings. With practical light functions, such as the infinitely variable focus function from wide-area close-range light to focussed long-distance light, light switching levels and SOS emergency light function, you have the right gadget at hand in every situation.

**Bringt Licht  
ins Dunkel.**

**Brings light  
into the darkness.**





## LuxPremium Akku-Fokus-LED-Taschenlampe TL AF

Extrem helle LED Taschenlampe mit hochwertiger Fokusfunktion.

- Mit extrem heller CREE-LED.
- Stufenloser Fokus von flächigem Nahlicht zu fokussiertem Fernlicht.
- Schalter mit Soft-Touch Funktion für 100 % - 40 % - 10 % - SOS.
- Integrierter Li-Ion-Akku mit Ladeanzeige.
- Widerstandsfähiges Aluminiumgehäuse mit Trageschleife.
- Inklusive USB-Ladekabel.

## LuxPremium Rechargeable-Focus-LED-Flashlight TL AF

Extremely bright LED flashlight with high-quality focus function.

- With extra bright CREE-LED for powerful light.
- Infinitely focus from laminary light nearby to high beam focused light.
- Switch with soft-touch function for 100 % - 40 % - 10 % - SOS.
- Integrated Li-Ion rechargeable battery with charging indicator.
- Durable aluminum housing with wrist strap.
- USB charging cable included.



### TECHNISCHE DATEN / TECHNICAL DATA

|   |                                |                                |
|---|--------------------------------|--------------------------------|
| Artikelnummer / Product number                  | 1178600401                     | 1178600800                     |
| EAN / EAN                                       | 4007123663224                  | 4007123663408                  |
| VPE / UP  | 1                              | 1                              |
| Lichtstrom / Luminous flux                      | 630 lm                         | 1250 lm                        |
| Farbtemperatur / Colour temperature             | 6500 K                         | 7000 K                         |
| Akku-Kapazität / Battery capacity               | 2.6 Ah                         | 4 Ah                           |
| Akku-Spannung / Battery voltage                 | 3.7 V                          | 3.7 V                          |
| Leuchtdauer max. / Light duration max.          | 22 h                           | 15 h                           |
| Akku-Ladezeit ca. / Battery charging time about | 4 h                            | 4 h                            |
| Anzahl der Batterien / Number of batteries      | 1                              | 1                              |
| Batterie Bauart / Battery type                  | Spezial Akku / Special battery | Spezial Akku / Special battery |
| Batterie Technologie / Battery technology       | Lithium-Ion / Lithium-ion      | Lithium-Ion / Lithium-ion      |
| Schlagfestigkeit / Impact strength              | IK07                           | IK07                           |
| Schutzklasse / Protection class                 | III                            | III                            |
| Schutzart (IP) / Degree of protection (IP)      | IP67                           | IP67                           |
| Farbe / Colour                                  | schwarz / black                | schwarz / black                |





## LuxPremium Akku-Fokus-Selektor-LED-Taschenlampe TL 400 AFS

Kombiniert höchste Leuchtkraft und schnelle Funktionswahl.

- Mit extrem heller CREE-LED.
- Mode Selektor für schnelle Anwahl der gewünschten Funktion.
- Umfangreiche Funktionen: 100 % - 70 % - 40 % - 10 % - strobe - SOS.
- Stufenloser Fokus von flächigem Nahlicht zu fokussiertem Fernlicht.
- Integrierter Li-Ion-Akku 3,7 V/2,0 Ah mit Ladeanzeige.
- Widerstandsfähiges Aluminiumgehäuse mit Trageschlaufe.
- Inklusive USB-Ladekabel.

## LuxPremium Rechargeable-Focus-Selector-LED-Flashlight TL 400 AFS

Combines high brightness and fast function selection.

- With extra bright CREE-LED for powerful light.
- Mode selector for fast selection of the desired function.
- Several features: 100 % - 70 % - 40 % - 10 % - strobe - SOS.
- Infinitely focus from laminary light nearby to high beam focused light.
- Integrated Li-Ion battery 3.7 V/2.0 Ah with charging indicator.
- Durable aluminum housing with wrist strap.
- USB charging cable included.



### TECHNISCHE DATEN / TECHNICAL DATA

|   |                                |
|---|--------------------------------|
| Artikelnummer / Product number                  | 1178600201                     |
| EAN / EAN                                       | 4007123663170                  |
| VPE / UP  | 1                              |
| Lichtstrom / Luminous flux                      | 430 lm                         |
| Farbtemperatur / Colour temperature             | 7000 K                         |
| Akku-Kapazität / Battery capacity               | 2 Ah                           |
| Akku-Spannung / Battery voltage                 | 3.7 V                          |
| Leuchtdauer max. / Light duration max.          | 13 h                           |
| Akku-Ladezeit ca. / Battery charging time about | 3 h                            |
| Anzahl der Batterien / Number of batteries      | 1                              |
| Batterie Bauart / Battery type                  | Spezial Akku / Special battery |
| Batterie Technologie / Battery technology       | Lithium-Ion / Lithium-ion      |
| Schutzklasse / Protection class                 | III                            |
| Schutzart (IP) / Degree of protection (IP)      | IP44                           |
| Farbe / Colour                                  | schwarz / black                |



## LuxPremium LED-Taschenlampe THL 300

Multifunktions Taschenlampe mit Warnlicht.

- Mit extrem heller CREE LED und COB LED mit bis zu 30 Stunden Leuchtdauer.
- Multifunktionsschalter mit 8 Funktionen:
  - Sequenzen: Spot vorne 100 % - 20 % - Flächenlicht 100 % - 40 % - rot - rotblinker - aus
  - Direktsteuerung: Spot vorne 100 % - Flächenlicht - rotblinker.
- 180° einklappbarer Haken und Magnet.
- Schlagfestes Kunststoffgehäuse und Metallkopf.
- Mit Trageschleife.
- 10 Stück werden im verkaufsfördernden Display-Karton geliefert.

## LuxPremium LED-Flashlight THL 300

Multifunctional torch with warning light.

- With extremely bright CREE and COB LEDs with up to 30 h lighting duration.
- Multifunctional switch with 8 operating modes:
  - Sequences: Spot at front 100 % - 20 % - Floodlight 100 % - 40 % - red - red flashing - off
  - Direct control: Spot at front 100 % - floodlight - red flashing.
- 180° foldable hook and magnet.
- Impact-resistant plastic housing and metal head.
- With wrist strap.
- 10 pcs. delivered in an attractive sales box.



### TECHNISCHE DATEN / TECHNICAL DATA

|   |                 |
|---|-----------------|
| Artikelnummer / Product number                                      | 1178690         |
| EAN / EAN   | 4007123663262   |
| VPE / UP  | 1               |
| Lichtstrom / Luminous flux  | 360 lm          |
| Gesamtlichtstrom Nebenquelle / Total luminous flux secondary source | 240 lm          |
| Farbtemperatur / Colour temperature                                 | 7500 K          |
| Leuchtdauer max. / Light duration max.                              | 30 h            |
| Anzahl der Batterien / Number of batteries                          | 3               |
| Batterie Bauart / Battery type                                      | Mignon AA LR6   |
| Batterie Technologie / Battery technology                           | Alkaline        |
| Schlagfestigkeit / Impact strength                                  | IK07            |
| Schutzklasse / Protection class                                     | III             |
| Schutzart (IP) / Degree of protection (IP)                          | IP54            |
| Farbe / Colour  | schwarz / black |





## LuxPremium Akku-Fokus-LED-Taschenlampe TL 300 AF

Handliche LED Taschenlampe mit hoher Lichtleistung.

- Mit extrem heller CREE-LED.
- Stufenloser Fokus von flächigem Nahlicht zu fokussiertem Fernlicht.
- Schalter mit Soft-Touch Funktion für 100 % - 40 % - 10 % - SOS.
- Integrierter Li-Ion-Akku 3,7 V/2,0 Ah mit Ladeanzeige.
- Widerstandsfähiges Aluminiumgehäuse mit Trageschlaufe.
- Inklusive USB-Ladekabel.

## LuxPremium Rechargeable-Focus-LED-Flashlight TL 300 AF

Handy LED flashlight with high light output.

- With extra bright CREE-LED for powerful light.
- Infinitely focus from laminary light nearby to high beam focused light.
- Switch with soft-touch function for 100 % - 40 % - 10 % - SOS.
- Integrated Li-Ion battery 3.7 V/2.0 Ah with charging indicator.
- Durable aluminum housing with wrist strap.
- USB charging cable included.



### TECHNISCHE DATEN / TECHNICAL DATA

|   |                                |
|---|--------------------------------|
| Artikelnummer / Product number                  | 1178600162                     |
| EAN / EAN                                       | 4007123663163                  |
| VPE / UP  | 1                              |
| Lichtstrom / Luminous flux                      | 350 lm                         |
| Farbtemperatur / Colour temperature             | 7000 K                         |
| Akku-Kapazität / Battery capacity               | 2 Ah                           |
| Akku-Spannung / Battery voltage                 | 3.7 V                          |
| Leuchtdauer max. / Light duration max.          | 26 h                           |
| Akku-Ladezeit ca. / Battery charging time about | 3 h                            |
| Anzahl der Batterien / Number of batteries      | 1                              |
| Batterie Bauart / Battery type                  | Spezial Akku / Special battery |
| Batterie Technologie / Battery technology       | Lithium-Ion / Lithium-ion      |
| Schutzklasse / Protection class                 | III                            |
| Schutzart (IP) / Degree of protection (IP)      | IP44                           |
| Farbe / Colour                                  | schwarz / black                |



## LuxPremium Fokus-LED-Taschenlampe TL 250F

Höchste Leuchtkraft auf kleinstem Raum.

- Mit extrem heller CREE-LED.
- Stufenloser Fokus von flächigem Nahlicht zu fokussiertem Fernlicht.
- Schalter mit Soft-Touch Funktion für 100 % - 30 % - SOS.
- Widerstandsfähiges Aluminiumgehäuse mit Trageschlaufe.

## LuxPremium Focus-LED-Flashlight TL 250F

Highest luminosity in the smallest space.

- With extra bright CREE-LED for powerful light.
- Infinitely focus from laminary light nearby to high beam focused light.
- Switch with soft-touch function for 100 % - 30 % - SOS.
- Durable aluminum housing with wrist strap.



### TECHNISCHE DATEN / TECHNICAL DATA

|  |                 |
|--|-----------------|
| Artikelnummer / Product number             | 1178600161      |
| EAN / EAN                                  | 4007123633586   |
| VPE / UP                                   | 1               |
| Lichtstrom / Luminous flux                 | 250 lm          |
| Farbtemperatur / Colour temperature        | 7000 K          |
| Akku-Spannung / Battery voltage            | 1.5 V           |
| Leuchtdauer max. / Light duration max.     | 6 h             |
| Anzahl der Batterien / Number of batteries | 3               |
| Batterie Bauart / Battery type             | Micro AAA LR03  |
| Batterie Technologie / Battery technology  | Alkaline        |
| Schutzklasse / Protection class            | III             |
| Schutzart (IP) / Degree of protection (IP) | IP44            |
| Farbe / Colour                             | schwarz / black |





## LuxPremium Fokus-LED-Taschenlampe TL 100F

Sehr handliche Penlight mit hoher Leuchtkraft.

- Mit extrem heller CREE-LED.
- Stufenlose Fokussierung.
- Widerstandsfähiges Aluminiumgehäuse mit Clip. Staub- und spritzwassergeschützt, IP 54.
- Vielseitig einsetzbar im Hemdtaschenformat.

## LuxPremium Focus-LED-Flashlight TL 100F

Very handy Penlight with high luminosity.

- With extra bright CREE-LED for powerful light.
- Infinitely variable focus.
- Durable aluminum housing with clip. Dust protected and splash-proof, IP 54.
- Versatile and pocket-sized.

### TECHNISCHE DATEN / TECHNICAL DATA

|  |                 |
|--|-----------------|
| Artikelnummer / Product number             | 1178600051      |
| EAN / EAN                                  | 4007123633579   |
| VPE / UP                                   | 10              |
| Lichtstrom / Luminous flux                 | 100 lm          |
| Farbtemperatur / Colour temperature        | 7000 K          |
| Akku-Spannung / Battery voltage            | 1.5 V           |
| Leuchtdauer max. / Light duration max.     | 5 h             |
| Anzahl der Batterien / Number of batteries | 2               |
| Batterie Bauart / Battery type             | Micro AAA LR03  |
| Batterie Technologie / Battery technology  | Alkaline        |
| Schutzklasse / Protection class            | III             |
| Schutzart (IP) / Degree of protection (IP) | IP54            |
| Farbe / Colour                             | schwarz / black |



## Eco-LED Laser Light

Laserpointer mit LED Taschenlampe.

- 8 lichtstarke LEDs.
- Griffiges Metallgehäuse.
- Mit integriertem, starkem Laserpointer Klasse 2:  $P < = 1 \text{ mW}$ ,  $\lambda = 650 \text{ nm}$  (DIN 60825-1:2008-05).
- Softtouch-Schalter mit 2 Funktionen: – LEDs an  
– Laserpointer an.

## Eco-LED Laser Light

Laser pointer with LED flashlight.

- 8 powerful LEDs.
- Handy metal housing.
- With integrated, powerful laser pointer class 2:  $P < = 1 \text{ mW}$ ,  $\lambda = 650 \text{ nm}$  (DIN 60825-1:2008-05).
- Soft-touch switch with 2 functions: – LEDs on  
– Laser pointer on.

### TECHNISCHE DATEN / TECHNICAL DATA

|  |                 |
|--|-----------------|
| Artikelnummer / Product number             | 1179890100      |
| EAN / EAN                                  | 4007123633807   |
| VPE / UP                                   | 4               |
| Lichtstrom / Luminous flux                 | 45 lm           |
| Farbtemperatur / Colour temperature        | 8500 K          |
| Akku-Spannung / Battery voltage            | 1.5 V           |
| Leuchtdauer max. / Light duration max.     | 12 h            |
| Anzahl der Batterien / Number of batteries | 3               |
| Batterie Bauart / Battery type             | Micro AAA LR03  |
| Batterie Technologie / Battery technology  | Alkaline        |
| Schutzklasse / Protection class            | III             |
| Schutzart (IP) / Degree of protection (IP) | IP20            |
| Farbe / Colour                             | schwarz / black |





## **Immer freie Hände, egal in welcher Situation. Always free hands, no matter what the situation.**

### **Ein perfekter Begleiter beim Arbeiten oder auch in der Freizeit.**

Stirnlampen sind der perfekte Begleiter um beim Joggen, Wandern oder bei Heim- bzw. Handwerkerarbeiten, z. B. bei der Montage auf der Baustelle beide Hände freizuhalten. Durch die verschiedenen Lichtschalt-Funktionen können die Stirnlampen zudem zu jeder Situation individuell eingestellt und angepasst werden.

### **A perfect companion at work or even in your free time.**

Headlamps are the perfect companion to keep both hands free when jogging, hiking or doing DIY or handcraft work, e.g. when assembling on a construction site. Thanks to the various light switching functions, the headlamps can also be individually adjusted and adapted to any situation.

## **Freie Hände in jeder Situation.**

**Free hands  
in every situation.**





## LuxPremium LED Akku Sensor Kopflampe SL 400 AF

Multi-Funktional mit einfachster Bedienung.

- Mit extrem heller OSRAM-LED.
- Zwei Betriebsmodi: manuell und Infrarot-Sensor.
- Infrarot-Sensor zum berührungslosen Einschalten.
- Kopflicht 100% - 40% - 10% - SOS - Rot
- Rücklicht rot, rot blinken.
- Stufenloser Fokus von flächigem Nahlicht zu fokussiertem Fernlicht.
- Akkupack am Hinterkopf für gute Balance.
- Austauschbarer Li-Ion Akku 3,7 V/2,6 Ah mit Ladeanzeige.
- Neigungswinkel einstellbar, leichtes und robustes Kunststoffgehäuse.
- Inklusive USB-Ladekabel.

## LuxPremium LED Rechargeable Sensor Headlamp SL 400 AF

Multi-functional with very simple operation.

- With extremely bright OSRAM LED.
- Two operating modes: manual and infrared sensor.
- Infrared sensor for hands-free operation.
- Headlight 100% - 40% - 10% - SOS - Red.
- Tail light red, red flashing.
- Infinitely focus from laminary light nearby to high beam focused light.
- Battery pack on the back of the head for good balance.
- Exchangeable lithium-ion battery 3.7 V/2.6 Ah with charging indicator.
- Focus angle can be adjusted.
- USB charging cable included.



### TECHNISCHE DATEN / TECHNICAL DATA

|   |                           |
|---|---------------------------|
| Artikelnummer / Product number                  | 1177310                   |
| EAN / EAN                                       | 4007123667918             |
| VPE / UP  | 1                         |
| Lichtstrom / Luminous flux                      | 400 lm                    |
| Farbtemperatur / Colour temperature             | 6500 K                    |
| Akku-Kapazität / Battery capacity               | 2.6 Ah                    |
| Akku-Spannung / Battery voltage                 | 3.7 V                     |
| Leuchtdauer max. / Light duration max.          | 50 h                      |
| Akku-Ladezeit ca. / Battery charging time about | 4 h                       |
| Anzahl der Batterien / Number of batteries      | 1                         |
| Batterie Bauart / Battery type                  | 18650                     |
| Batterie Technologie / Battery technology       | Lithium-Ion / Lithium-ion |
| Schutzklasse / Protection class                 | III                       |
| Schutzart (IP) / Degree of protection (IP)      | IP44                      |
| Farbe / Colour                                  | schwarz / black           |



## LuxPremium LED Akku CRI Kopflampe SL350AFT mit Farbwiedergabe 15CRI 96

Multi-Funktional mit einfachster Bedienung.

- Mit extrem heller OSRAM-LED.
- Zwei Betriebsmodi: manuell und Infrarot-Sensor.
- Infrarot-Sensor zum berührungslosen Einschalten.
- Schalter mit Dimm Funktion: 100% - 40% - 10%
- Schalter mit Farbtemperatur 2700, 4500 und 6500K.
- Höchste Farbwiedergabe CRI 96
- Rücklicht rot, rot blinken.
- Stufenloser Fokus von flächigem Nahlicht zu fokussiertem Fernlicht.
- Akkupack am Hinterkopf für gute Balance.
- Austauschbarer Li-Ion Akku 3,7 V/2,6 Ah mit Ladeanzeige.
- Neigungswinkel einstellbar, leichtes und robustes Kunststoffgehäuse.
- Wechselbares Stirnpolster und abnehmbares Längsband.
- Inklusive USB-Ladekabel.

## LuxPremium LED Battery CRI Headlamp SL350AFT with colour rendering 15CRI 96

Multi-functional with very simple operation.

- With extremely bright OSRAM LED.
- Two operating modes: manual and infrared sensor.
- Infrared sensor for contactless switching on.
- Switch with dimming function: 100% - 40% - 10%.
- Switch with colour temperature 2700, 4500 and 6500K.
- Highest colour rendering CRI 96
- Rear light red, red flashing.
- Stepless focus from wide-area near light to focused far light.
- Battery pack at the back of the head for good balance.
- Replaceable Li-Ion battery 3.7 V/2.6 Ah with charge indicator.
- Adjustable tilt angle, light and robust plastic housing.
- Replaceable forehead ploster and removable longitudinal strap.



### TECHNISCHE DATEN / TECHNICAL DATA

|   |                           |
|---|---------------------------|
| Artikelnummer / Product number                  | 1177320                   |
| EAN / EAN                                       | 4007123674541             |
| VPE / UP  | 1                         |
| Lichtstrom / Luminous flux                      | 350 lm                    |
| Farbtemperatur / Colour temperature             | 6500 K - 4500 K - 2700 K  |
| Lebensdauer / Lifetime                          | 50000 h                   |
| Akku-Kapazität / Battery capacity               | 2.6 Ah                    |
| Akku-Spannung / Battery voltage                 | 3.7 V                     |
| Leuchtdauer max. / Light duration max.          | 40 h                      |
| Akku-Ladezeit ca. / Battery charging time about | 5 h                       |
| Anzahl der Batterien / Number of batteries      | 1                         |
| Batterie Bauart / Battery type                  | 18650                     |
| Batterie Technologie / Battery technology       | Lithium-Ion / Lithium-ion |
| Schutzklasse / Protection class                 | III                       |
| Schutzart (IP) / Degree of protection (IP)      | IP44                      |
| Farbe / Colour                                  | schwarz / black           |



## LuxPremium Akku-LED-Kopflampe KL 250AF

Vielseitig mit sehr langer Leuchtdauer.

- Mit extrem heller CREE-LED vorn mit bis zu 30 Stunden Leuchtdauer.
- Schalter mit Funktionen 100 % - 50 % - 10 % - SOS, Rücklicht rot/rot blinken.
- Stufenloser Fokus von flächigem Nahlicht zu fokussiertem Fernlicht.
- Akku-Pack am Hinterkopf für gute Balance.
- Austauschbarer Li-Ion Akku 3,7 V/2,6 Ah mit Ladeanzeige.
- Neigungswinkel einstellbar, leichtes und robustes Kunststoffgehäuse.
- Inklusive USB-Ladekabel.

## LuxPremium rechargeable LED Headlight KL 250AF

Versatile with very long lighting duration.

- With extremely bright CREE LED at front with up to 30 h lighting duration.
- Switch with 100 % - 50 % - 10 % - SOS, rear light red/red flash functions.
- Infinitely focus from laminary light nearby to high beam focused light.
- Battery pack at the rear head for good balance
- Exchangeable lithium-ion battery 3.7 V/2.6 Ah with charging indicator.
- Focus angle can be adjusted.
- USB charging cable included.



### TECHNISCHE DATEN / TECHNICAL DATA

|   |                           |
|---|---------------------------|
| Artikelnummer / Product number                  | 1177300                   |
| EAN / EAN                                       | 4007123656769             |
| VPE / UP  | 1                         |
| Lichtstrom / Luminous flux                      | 250 lm                    |
| Farbtemperatur / Colour temperature             | 6500 K                    |
| Akku-Kapazität / Battery capacity               | 2.6 Ah                    |
| Akku-Spannung / Battery voltage                 | 3.7 V                     |
| Leuchtdauer max. / Light duration max.          | 30 h                      |
| Akku-Ladezeit ca. / Battery charging time about | 4 h                       |
| Anzahl der Batterien / Number of batteries      | 1                         |
| Batterie Bauart / Battery type                  | 18650                     |
| Batterie Technologie / Battery technology       | Lithium-Ion / Lithium-ion |
| Schutzklasse / Protection class                 | III                       |
| Schutzart (IP) / Degree of protection (IP)      | IP44                      |
| Farbe / Colour                                  | schwarz / black           |





## LuxPremium LED-Kopflampe KL 200 F

Superleicht und leistungsstark.

- Mit extrem heller CREE-LED.
- Stufenloser Fokus von flächigem Nahlicht zu fokussiertem Fernlicht.
- Front- und Rücklicht.
- Batteriepack am Hinterkopf für gute Balance.
- Schalter mit Funktionen 40 %, 100 %, 100 % und rotes Blinklicht hinten, SOS.
- Neigungswinkel einstellbar, leichtes und robustes Kunststoffgehäuse.

## LuxPremium LED-Headlight KL 200 F

Ultra lightweight for more comfort.

- With extra bright CREE-LED for powerful light.
- Infinitely focus from laminary light nearby to high beam focused light.
- Front and rear lights.
- Back of head battery pack for balanced and comfortable wearing.
- Switch with 4 different settings (40 %, 100 %, 100 % and red-blinking light at back, SOS).
- Focus angle can be adjusted.

### TECHNISCHE DATEN / TECHNICAL DATA

|  |                 |
|--|-----------------|
| Artikelnummer / Product number             | 1178780         |
| EAN / EAN                                  | 4007123636761   |
| VPE / UP                                   | 1               |
| Lichtstrom / Luminous flux                 | 200 lm          |
| Farbtemperatur / Colour temperature        | 6500 K          |
| Leuchtdauer max. / Light duration max.     | 16 h            |
| Anzahl der Batterien / Number of batteries | 3               |
| Batterie Bauart / Battery type             | Mignon AA LR6   |
| Schutzklasse / Protection class            | III             |
| Schutzart (IP) / Degree of protection (IP) | IP44            |
| Farbe / Colour                             | schwarz / black |



## LuxPremium LED-Kopflampe KL 100

Superleicht und leistungsstark.

- Mit extrem heller CREE-LED.
- Ideal um beim Joggen, Wandern oder bei Montagearbeiten beide Hände freizuhalten.
- Schalter mit Funktionen für 100 % - 20 % - SOS.
- Neigungswinkel einstellbar, leichtes und robustes Kunststoffgehäuse.
- Batteriepack am Hinterkopf für gute Balance.

## LuxPremium LED-Headlight KL 100

Ultra lightweight for more comfort.

- With extra bright CREE-LED for powerful light.
- Ideal for any application (work, sports, leisure) leaving both hands free.
- Switch with 3 different settings (100 %, 20 %, SOS).
- Focus angle can be adjusted.
- Back of head battery pack for balanced and comfortable wearing.

### TECHNISCHE DATEN / TECHNICAL DATA

|  |                 |
|--|-----------------|
| Artikelnummer / Product number             | 1178760         |
| EAN / EAN                                  | 4007123636723   |
| VPE / UP                                   | 10              |
| Lichtstrom / Luminous flux                 | 100 lm          |
| Farbtemperatur / Colour temperature        | 6500 K          |
| Leuchtdauer max. / Light duration max.     | 35 h            |
| Anzahl der Batterien / Number of batteries | 2               |
| Batterie Bauart / Battery type             | Mignon AA LR6   |
| Schutzklasse / Protection class            | III             |
| Schutzart (IP) / Degree of protection (IP) | IP44            |
| Farbe / Colour                             | schwarz / black |



## Auch nachts ein gutes und sicheres Gefühl A good and safe feeling at night too

### Wir bringen Licht ins Dunkle.

Wenn es dunkel wird haben Kinder oft Angst, Licht vermittelt dabei oft ein sicheres Gefühl. Aber auch Erwachsene oder ältere Menschen brauchen bei Dunkelheit Orientierung auf dem Weg durch das Haus. Unsere Nacht- und Orientierungslichter bieten verschiedene Funktionen wie z. B. Infrarot Bewegungs- und Dämmerungssensoren, oder eine Notlicht-Funktion bei Stromausfall mit abnehmbarer Taschen- bzw. Handlampe - damit sorgen sie für Komfort und Sicherheit in der Dunkelheit.

### We bring light into the dark.

When it gets dark, children are often afraid; light often gives them a feeling of safety. But also adults or elderly people need orientation on their way through the house in the dark. Our night and orientation lights offer various functions such as infrared motion and twilight sensors, or an emergency light function in the event of a power failure with a detachable torch or hand lamp - thus ensuring comfort and safety in the dark.



## LED Sensor Sicherheitsleuchte SSL 40 A

### mit Infrarot-Bewegungssensor

- Automatisches Einschalten bei Stromausfall, Entnahme aus der Ladestation oder bei Bewegung in der Dunkelheit.
- Superhelle SMD LEDs mit bis zu 3 Stunden Leuchtdauer bei voll geladenem Akku.
- Infrarot-Bewegungsmelder mit 90° horizontalem Erfassungswinkel und max. 3m Reichweite.
- Kann außerhalb der Ladeschale als Taschenlampe mit 1 SMD-LEDs oder als Flächenlicht mit 9 SMD-LEDs verwendet werden.
- Eingebauter Li-Ion Akku wird induktiv geladen.
- Ladeschale 230 V, 50 Hz.

## LED Sensor-Switched Security Light SSL 40 A

### with Infrared Motion Sensor

- Automatically switches on in the event of a power failure, removal from the charging station or movement in the dark.
- Super-bright SMD LEDs with up to 3 hours of light duration with fully charged battery.
- Infrared motion sensor with 90° horizontal detection angle and max. 3m range.
- Can be used outside the charging cradle as a torch with 1 SMD LED or as an area light with 9 SMD LEDs.
- Built-in Li-Ion battery is charged inductively.
- Charging cradle 230 V, 50 Hz.



### TECHNISCHE DATEN / TECHNICAL DATA

|   |   |
|---|---|
| Artikelnummer / Product number                                      | 1173240020                                  |
| EAN / EAN   | 4007123674381                               |
| VPE / UP  | 1   |
| Lichtstrom / Luminous flux  | 50 lm                                       |
| Gesamtlichtstrom Nebenquelle / Total luminous flux secondary source | 40 lm                                       |
| Leistungsaufnahme / Power consumption                               | 1.2 W                                       |
| Farbtemperatur / Colour temperature                                 | 3000 K                                      |
| Nenneingangsspannung / Nominal input voltage                        | 230 V                                       |
| Lebensdauer / Lifetime  | 35000 h                                     |
| Akku-Kapazität / Battery capacity                                   | 0.5 Ah                                      |
| Akku-Spannung / Battery voltage                                     | 3.7 V                                       |
| Leuchtdauer max. / Light duration max.                              | 3.5 h                                       |
| Akku-Ladezeit ca. / Battery charging time about                     | 15 h  |
| Anzahl der Batterien / Number of batteries                          | 1   |
| Batterie Bauart / Battery type                                      | Akku fest eingebaut / Built-in battery pack |
| Batterie Technologie / Battery technology                           | Lithium-Ion / Lithium-ion                   |
| Schutzklasse / Protection class                                     | II  |
| Schutzart (IP) / Degree of protection (IP)                          | IP20  |
| Farbe / Colour  | weiß / white                                |



### Batterie LED-Nachtlicht NLB 02 BS mit Infrarot-Bewegungsmelder und Push-Schalter

- Batterie LED-Nachtlicht mit 2 LEDs.
- Infrarot-Bewegungsmelder mit 100° horizontalem Erfassungswinkel und max. 3 m Reichweite.
- Sanftes, unaufdringliches Licht. Push-Schalter ein/aus.
- Unabhängig von der Steckdose.
- 2 Magnete und ein Haken.

### Battery LED Nightlight NLB 02 BS with PIR sensor and push switch

- Battery LED nightlight with 2 LEDs.
- PIR sensor with 100° horizontal detection angle and max. 3 m range.
- Soft lighting. Push switch On/Off.
- Independent from the socket.
- 2 magnets and hooks.

#### TECHNISCHE DATEN / TECHNICAL DATA

|  |               |
|--|---------------|
| Artikelnummer / Product number             | 1173290       |
| EAN / EAN                                  | 4007123637683 |
| VPE / UP                                   | 6             |
| Lichtstrom / Luminous flux                 | 60 lm         |
| Leuchtdauer max. / Light duration max.     | 20 h          |
| Anzahl der Batterien / Number of batteries | 3             |
| Batterie Bauart / Battery type             | Mignon AA LR6 |
| Batterie Technologie / Battery technology  | Alkaline      |
| Schutzklasse / Protection class            | III           |
| Schutzart (IP) / Degree of protection (IP) | IP20          |
| Farbe / Colour                             | weiß / white  |



### LED-Nachtlicht NL 09 MB mit Infrarot-Bewegungsmelder und Dämmerungssensor

- LED-Nachtlicht mit insgesamt 9 LEDs.
- Zwei Funktionen: 1 LED bei Dämmerung plus 8 LEDs bei Bewegung.
- Infrarot-Bewegungsmelder mit 100° horizontalem Erfassungswinkel und max. 3 m Reichweite.
- Sanftes, unaufdringliches Licht. Schaltfunktion Ein/Auto.

### LED Nightlight NL 09 MB with PIR sensor and twilight sensor

- LED nightlight with twilight sensor and 9 LEDs.
- Two functions: 1 LED at dusk plus 8 LEDs when moving.
- PIR sensor with 100° horizontal detection angle and max. 3 m range.
- Soft lighting. Switch function On/Auto.

#### TECHNISCHE DATEN / TECHNICAL DATA

|  |               |
|--|---------------|
| Artikelnummer / Product number                                   | 1173280       |
| EAN / EAN  | 4007123637676 |
| VPE / UP   | 6             |
| Lichtstrom / Luminous flux                                       | 25 lm         |
| Leistungsaufnahme / Power consumption                            | 1.8 W         |
| Nenneingangsspannung / Nominal input voltage                     | 230 V         |
| Nenneingangsspannung min.-max. / Nominal input voltage min.-max. | 220 V-230 V   |
| Schutzklasse / Protection class                                  | II            |
| Schutzart (IP) / Degree of protection (IP)                       | IP20          |
| Farbe / Colour   | weiß / white  |





### LED-Nachtlicht Color NL 09 RCD

#### mit Dämmerungssensor

- Drei Farben: grün, blau und weiß, jeweils 3 LEDs.
- Farben durch Drehschalter wählbar.
- Steckdose mit erhöhtem Berührungsschutz weiterhin verwendbar.
- Extrem geringer Stromverbrauch.

### LED Nightlight Color NL 09 RCD

#### with twilight sensor

- Three colours: green, blue and white, 3 LEDs each.
- Colours to be chosen by rotary switch.
- Socket with increased touch protection can still be used.
- Exceptionally low electricity consumption.

#### TECHNISCHE DATEN / TECHNICAL DATA

|  |               |
|--|---------------|
| Artikelnummer / Product number                   | 1173260       |
| EAN / EAN  | 4007123637621 |
| VPE / UP   | 6             |
| Lichtstrom / Luminous flux                       | 6 lm          |
| Leistungsaufnahme / Power consumption            | 0.8 W         |
| Nenneingangsspannung / Nominal input voltage     | 230 V         |
| Mit Steckdose / With socket outlet               | ✓             |
| Anzahl der Steckdosen / Number of socket outlets | 1             |
| Schutzklasse / Protection class                  | I             |
| Schutzart (IP) / Degree of protection (IP)       | IP20          |
| Farbe / Colour                                   | weiß / white  |



### LED-Orientierungslicht OL 02R

#### mit Dämmerungssensor

- Orientierungslicht mit Dämmerungssensor und 2 LEDs für jahrelangen Betrieb.
- Extrem geringer Stromverbrauch, ca. 0,85 W.
- Schaltet automatisch bei Dunkelheit ein.
- Vermittelt Sicherheit in dunklen Räumen. Sanftes, unaufdringliches Licht.

### LED Nightlight OL 02R

#### with twilight sensor

- Nightlight with twilight sensor and 2 LEDs for years of continuous operation.
- Exceptionally low electricity consumption, appr. 0.85 W.
- Switches on automatically at dusk.
- Provides safety in dark rooms. Soft lighting.

#### TECHNISCHE DATEN / TECHNICAL DATA

|  |               |
|--|---------------|
| Artikelnummer / Product number                                   | 1173210       |
| EAN / EAN  | 4007123610440 |
| VPE / UP   | 4             |
| Lichtstrom / Luminous flux                                       | 0.5 lm        |
| Leistungsaufnahme / Power consumption                            | 0.85 W        |
| Nenneingangsspannung / Nominal input voltage                     | 230 V         |
| Nenneingangsspannung min.-max. / Nominal input voltage min.-max. | 220 V-240 V   |
| Schutzklasse / Protection class                                  | II            |
| Schutzart (IP) / Degree of protection (IP)                       | IP20          |
| Farbe / Colour   | weiß / white  |



## LED-Orientierungslicht OL 02

### mit Dämmerungssensor

- Orientierungslicht mit Dämmerungssensor und 2 LEDs für jahrelangen Betrieb.
- Vermittelt Sicherheit in dunklen Räumen.
- Sanftes, unaufdringliches Licht.
- Schaltet automatisch bei Dunkelheit ein.
- Extrem geringer Stromverbrauch.

## LED Nightlight OL 02

### with twilight sensor

- Nightlight with twilight sensor and 2 LEDs for years of continuous operation.
- Provides safety in dark rooms.
- Soft lighting.
- Switches on automatically at dusk.
- Exceptionally low electricity consumption.

#### TECHNISCHE DATEN / TECHNICAL DATA

|  |               |
|--|---------------|
| Artikelnummer / Product number                                   | 1507220       |
| EAN / EAN  | 4007123148394 |
| VPE / UP   | 4             |
| Leistungsaufnahme / Power consumption                            | 0.85 W        |
| Nenneingangsspannung / Nominal input voltage                     | 230 V         |
| Nenneingangsspannung min.-max. / Nominal input voltage min.-max. | 220 V-240 V   |
| Schutzklasse / Protection class                                  | II            |
| Schutzart (IP) / Degree of protection (IP)                       | IP20          |
| Farbe / Colour   | weiß / white  |



## LED-Orientierungslicht OL 02E

### mit Dämmerungssensor

- Orientierungslicht mit Dämmerungssensor und 2 LEDs für jahrelangen Betrieb.
- Extrem geringer Stromverbrauch, ca. 0,85 W.
- Schaltet automatisch bei Dunkelheit ein.
- Vermittelt Sicherheit in dunklen Räumen.
- Sanftes, unaufdringliches Licht.

## LED Nightlight OL 02E

### with twilight sensor

- Nightlight with twilight sensor and 2 LEDs for years of continuous operation.
- Exceptionally low electricity consumption, appr. 0.85 W.
- Switches on automatically at dusk.
- Provides safety in dark rooms.
- Soft lighting.

#### TECHNISCHE DATEN / TECHNICAL DATA

|  |               |
|--|---------------|
| Artikelnummer / Product number                                   | 1173220       |
| EAN / EAN  | 4007123610457 |
| VPE / UP   | 4             |
| Lichtstrom / Luminous flux                                       | 1 lm          |
| Leistungsaufnahme / Power consumption                            | 0.85 W        |
| Nenneingangsspannung / Nominal input voltage                     | 230 V         |
| Nenneingangsspannung min.-max. / Nominal input voltage min.-max. | 220 V-240 V   |
| Schutzklasse / Protection class                                  | II            |
| Schutzart (IP) / Degree of protection (IP)                       | IP20          |
| Farbe / Colour   | weiß / white  |



## brennenstuhl®Connect WiFi Glühbirne

Einfache Fernsteuerung mit App Steuern Sie Ihr Zuhause von überall und zu jeder Zeit mit Ihrem Smartphone oder Tablet durch die kostenlose brennenstuhl®Connect App.

- Komfortable Steuerung der Glühbirne im Innenbereich.
- Gestalten Sie ganz einfach Szenarien für Ihre tägliche Routine oder Aktivitäten, indem Sie Helligkeit, Lichttemperatur und Farben anpassen, mit vielen Farbtönen zur Auswahl.
- Konfigurieren Sie individuelle Zeitpläne mit unserer Countdown und Timer Funktion.
- Verschiedene Szenen für Lichtatmosphäre.
- Einfache Inbetriebnahme und Steuerung durch kostenlose brennenstuhl®Connect App.
- Alle Einstellung sind auch per Sprachbefehl mit Amazon Alexa oder Google Assistant einstellbar.

## brennenstuhl®Connect WiFi Bulb

Easy remote control with App Control your home from wherever you are and at any time using your smartphone or tablet by means of the free brennenstuhl®Connect App.

- Convenient indoor light bulb control.
- Easily create scenarios for your daily routine or activities by adjusting brightness, light temperature and colours, with many shades to choose from.
- Configure individual schedules with our countdown and timer function.
- Different scenes for lighting atmosphere.
- Easy commissioning and control via free brennenstuhl®Connect app.
- All settings can also be adjusted by voice command with Amazon Alexa or Google Assistant.

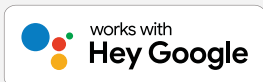

### TECHNISCHE DATEN / TECHNICAL DATA

|  |                                      |                                      |
|--|--------------------------------------|--------------------------------------|
| Artikelnummer / Product number                   | 1294870140                           | 1294870270                           |
| EAN / EAN  | 4007123672080                        | 4007123672097                        |
| VPE / UP   | 1                                    | 1                                    |
| Kompatibilität / Compatibility                   | brennenstuhl®Connect                 | brennenstuhl®Connect                 |
| Funkfrequenz / Radio frequency                   | 2,4 GHz / 2.4 GHz                    | 2,4 GHz / 2.4 GHz                    |
| Funkreichweite / Wireless range                  | 30 m                                 | 30 m                                 |
| Lampenform / Lamp shape                          | Kerze / Candle                       | Birnenform / Pear shape              |
| Lichtausbeute / Luminous efficacy                | 78 lm/W                              | 87 lm/W                              |
| Min. Farbtemperatur / Min. colour temperature    | 3000 K                               | 2700 K                               |
| Max. Farbtemperatur / Max. colour temperature    | 6500 K                               | 6500 K                               |
| Lampenleistung / Nominal frequency               | 5.5 W                                | 8.7 W                                |
| Farbwiedergabeindex / Colour rendering index CRI | 80-89 (Klasse 1B) / 80-89 (class 1B) | 80-89 (Klasse 1B) / 80-89 (class 1B) |
| Leuchtfarbe / Fluorescent colour                 | RGBW                                 | RGBW                                 |
| Lebensdauer / Lifetime                           | 15000 h                              | 15000 h                              |
| Fassung / Fittings                               | E14                                  | E27                                  |
| E c 1000 h / E c 1000 h                          | 5.5 kWh                              | 9 kWh                                |
| Nennfrequenz / Nominal frequency                 | 50 Hz                                | 50/60 Hz                             |

**400**  
LUMEN

**860**  
LUMEN



### Bau Teleskop Stativ ST 301

Inklusive Trägerteil zur Aufnahme von 2 brennenstuhl® Strahlern.

- Stabiles Stahlrohr, kunststoffbeschichtet.
- Eignet sich für den gewerblichen Einsatz als auch für den anspruchsvollen Heimwerker.
- Drei extra lange, stabile Standrohre, je 95 cm für sicheren Stand.
- Höhenverstellbares von 115 cm bis zu 300 cm, maximale Traglast 10kg.

### Bau Telescopic Tripod ST 301

- Sturdy tubular steel, plastic-coated.
- Suitable for commercial use as well as for the demanding do-it-yourselfer.
- Three extra-long, sturdy standpipes, each 95 cm for safe standing.
- Height adjustable from 115 cm up to 300 cm, maximum load 10kg.

TECHNISCHE DATEN / TECHNICAL DATA

|  |               |
|--|---------------|
| Artikelnummer / Product number                 | 1170310010    |
| EAN / EAN                                      | 4007123674527 |
| VPE / UP                                       | 1             |
| Min. Höhenverstellbar / Min. height adjustable | 115 cm        |
| Max. Höhenverstellbar / Max. height adjustable | 300 cm        |
| Max. Belastbarkeit / Max. load capacity        | 10 kg         |



### Bau-Teleskop Stativ TS 250

Zur Aufnahme von Baustrahlern.

- Ausklappbare, extrem stabile Füße mit Bodenbefestigungsplatten.
- Schwere, standfeste und robuste Ausführung.
- Kräftige Standrohre aus 4-kant Stahlprofil, galvanisch verzinkt.
- Stufenlos höhenverstellbar bis max 2,5 m.
- Zuverlässige Befestigung mit Sternschrauben, alternativ mit beiliegenden Handgriffen.
- Zubehör Stativ Querträger CB 70 (1172640059) für die Montage von 2 Strahlern.

### Professional Building Telescopic Tripod TS 250

- Hinged, extremely stable feet with ground mounting plates.
- Heavy-duty, stable and robust design.
- Strong stand pipes made of square steel profile, galvanically zinc-plated.
- Adjustable at any height up to max. 2.5 m.
- Solid attachment with anchor screws, alternatively with included handles.
- Accessory tripod cross beam CB 70 (1172640059) for the assembly of 2 floodlights.

TECHNISCHE DATEN / TECHNICAL DATA

|  |               |
|--|---------------|
| Artikelnummer / Product number                 | 1170610020    |
| EAN / EAN                                      | 4007123665129 |
| VPE / UP                                       | 1             |
| Min. Höhenverstellbar / Min. height adjustable | 100 cm        |
| Max. Höhenverstellbar / Max. height adjustable | 250 cm        |
| Max. Belastbarkeit / Max. load capacity        | 10 kg         |



## Bau Teleskop Stativ TS 170

Zur Aufnahme von Baustrahlern.

- Ausklappbare, extrem stabile FüÙe mit Bodenbefestigungsplatten.
- Schwere, standfeste und robuste Ausführung.
- Kräftige Standrohre aus 4-kant Stahlprofil, galvanisch verzinkt.
- Stufenlos höhenverstellbar bis max 1.70 m.
- Zuverlässige Befestigung mit Sternschrauben.
- Zubehör Stativ Querträger CB 70 (1172640059) für die Montage von 2 Strahlern.

## Professional Building Telescopic Tripod TS 170

- Hinged, extremely stable feet with ground mounting plates.
- Heavy-duty, stable and robust design.
- Strong stand pipes made of square steel profile, galvanically zinc-plated.
- Adjustable at any height up to max. 1.70 m.
- Solid attachment with anchor screws.
- Accessory tripod cross beam CB 70 (1172640059) for the assembly of 2 floodlights.

### TECHNISCHE DATEN / TECHNICAL DATA

|  |               |
|--|---------------|
| Artikelnummer / Product number                 | 1170610010    |
| EAN / EAN                                      | 4007123663729 |
| VPE / UP                                       | 1             |
| Min. Höhenverstellbar / Min. height adjustable | 100 cm        |
| Max. Höhenverstellbar / Max. height adjustable | 170 cm        |
| Max. Belastbarkeit / Max. load capacity        | 7 kg          |



## Stativ Querträger CB 70

Zur Aufnahme von zwei Baustrahlern.

- Montierbar auf alle brennenstuhl® Stative.
- Erlaubt die Montage von 2 brennenstuhl® Strahlern bis zur maximalen Breite von jeweils 38 cm.
- Stabile und robuste Ausführung.
- Kräftiges 4-kant Stahlprofil, galvanisch verzinkt.
- Inklusive Befestigungsschrauben.

## Tripod Crossbar CB 70

To hold two construction lamps.

- Can be mounted on all brennenstuhl® tripods.
- Allows for the assembly of 2 brennenstuhl® lamps up to a maximum width of 38 cm each.
- Stable and robust design.
- Durable 4-sided steel profile, galvanized.
- Including mounting screws.

### TECHNISCHE DATEN / TECHNICAL DATA

|                                |               |
|--------------------------------|---------------|
| Artikelnummer / Product number | 1172640059    |
| EAN / EAN                      | 4007123663736 |
| VPE / UP                       | 1             |



## Adapter für Multi Battery

- Passend für: 1173140400, 1173140600

## Adapter for Multi Battery LED Floodlight

- Suitable for: 1173140400, 1173140600

brennenstuhl®  
**MULTI BATTERY**  
18V-SYSTEM



### TECHNISCHE DATEN / TECHNICAL DATA

|                                |               |               |               |                  |
|--------------------------------|---------------|---------------|---------------|------------------|
| Artikelnummer / Product number | 1172640063    | 1172640064    | 1172640065    | 1172640066       |
| EAN / EAN                      | 4007123677948 | 4007123677979 | 4007123677986 | 4007123676071    |
| VPE / UP                       | 1             | 1             | 1             | 1                |
| Hersteller / Manufacturer      | BOSCH         | MAKITA        | METABO        | MILWAUKEE/DEWALT |



## Renovierfassung E27

- Fertig verdrahtet mit 2-poliger Lüsterklemme.
- Mit Dreilochscheibe zum Aufhängen.
- Anschlussleitung 15 cm.
- Für Leuchtmittel mit E27 Sockel.

## Site Bulb Fitting E27

- Ready wired with a 2-pin luster terminal.
- With a fastening plate with 3 holes.
- Connecting cable 15 cm.
- For bulbs with E27 fitting.

### TECHNISCHE DATEN / TECHNICAL DATA

|                                |               |
|--------------------------------|---------------|
| Artikelnummer / Product number | 1179900       |
| EAN / EAN                      | 4007123188963 |
| VPE / UP                       | 10            |



## Magnethalter

### für Akku LED Arbeitsstrahler

- Passend für: 1173080, 1172870, 1173100100, 1173110100, 1173110200, 1173110300, 1173090100

## Magnetic holder

### for Rechargeable LED Spot

- Suitable for: 1173080, 1172870, 1173100100, 1173110100, 1173110200, 1173110300, 1173090100

### TECHNISCHE DATEN / TECHNICAL DATA

|                                |                 |
|--------------------------------|-----------------|
| Artikelnummer / Product number | 1172640002      |
| EAN / EAN                      | 4007123653201   |
| VPE / UP                       | 1               |
| Farbe / Colour                 | schwarz / black |



## USB Lade-Netzteil

Universell einsetzbar zum Laden von Geräten mit USB-Anschluss.

- Eingang 100 - 240 V AC 50/60 Hz Eurostecker.

## USB charger adapter

Universally applicable for charging devices with USB interface.

- Entrance: European plug 100 - 240 VAC 50/60 Hz.

### TECHNISCHE DATEN / TECHNICAL DATA

|                                   |                 |
|-----------------------------------|-----------------|
| Artikelnummer / Product number    | 1172640005      |
| EAN / EAN                         | 4007123654192   |
| VPE / UP                          | 1               |
| Ausgangsspannung / Output voltage | 5 V             |
| Ausgangsstrom / Output current    | 2 A             |
| Farbe / Colour                    | schwarz / black |



## Lade-Netzteil-Set

für Mobiler Akku LED Strahler BLUMO

- Passend für: 1171620

## Charger unit

for Mobile rechargeable LED floodlight BLUMO

- Suitable for: 1171620

### TECHNISCHE DATEN / TECHNICAL DATA

|                                   |                 |
|-----------------------------------|-----------------|
| Artikelnummer / Product number    | 1172640007      |
| EAN / EAN                         | 4007123654819   |
| VPE / UP                          | 1               |
| Ausgangsspannung / Output voltage | 12 V            |
| Ausgangsstrom / Output current    | 1 A             |
| Farbe / Colour                    | schwarz / black |



## Li-Ion Akku

für Mobiler Akku LED Strahler BLUMO

- Passend für: 1171620010

## Spare Li-Ion rechargeable battery

for Mobile rechargeable LED floodlight BLUMO

- Suitable for: 1171620010

### TECHNISCHE DATEN / TECHNICAL DATA

|   |                           |
|---|---------------------------|
| Artikelnummer / Product number            | 1172640012                |
| EAN / EAN                                 | 4007123670970             |
| VPE / UP                                  | 1                         |
| Akku-Kapazität / Battery capacity         | 5 Ah                      |
| Akku-Spannung / Battery voltage           | 7.4 V                     |
| Batterie Bauart / Battery type            | Akkupack / Battery pack   |
| Batterie Technologie / Battery technology | Lithium-Ion / Lithium-ion |



## Hochwertige Lichtlösungen für jede Anwendung

### High-quality lighting solutions for every application

Licht von brennenstuhl® gibt es in verschiedenen Ausführungen und Varianten. Ganz egal für welchen Einsatz eine Lampe oder Strahler benötigt wird, sei es einen LED Außenstrahler mit Bewegungsmelder, eine kompakte Handlampe oder ein robuster, zuverlässiger LED Baustrahler mit Akku, der Ihnen bei Baustellenarbeiten zur Seite steht und nebenbei noch Musik abspielt. brennenstuhl® bietet für jeden Anwendungsbereich eine passende Lösung.

Um die passende Lampe zu finden, sollte man auf einige Dinge achten, wie z. B. auf die Helligkeit (Lumen) oder den Wirkungsgrad (lm/W). Auch die Farbtemperatur ist ein entscheidender Faktor, genau so wie die Stabilität und Robustheit des Gehäuses und dessen IP-Schutzart. Bei der Stromversorgung gibt es ebenfalls verschiedene Möglichkeiten: mit Anschlusskabel, einem integrierten oder austauschbaren Akku oder per Hybrid-Technik, die beides vereint. Abgerundet wird das Ganze mit weiteren Features, wie z. B. Schaltstufen um den Helligkeitsgrad einzustellen und die Leistung zu steigern, einer praktischen Powerbank-Funktion um ein Smartphone zu laden oder integrierte Bluetooth® Lautsprecher für die Unterhaltung.

Light from brennenstuhl® is available in various designs and versions. No matter for which application a lamp or floodlight is needed, be it an LED outdoor floodlight with motion detector, a compact hand lamp or a robust, reliable LED construction work light with rechargeable battery, which is at your side during construction site work and plays music at the same time. brennenstuhl® offers a suitable solution for every area of application.

To find the right lamp, you should pay attention to a few things, such as brightness (lumens) or efficiency (lm/W). The colour temperature is also a decisive factor, as is the stability and robustness of the housing and its IP protection class. There are also various options for the power supply: with a connection cable, an integrated or replaceable battery or via hybrid technology that combines both. The whole thing is rounded off with further features, such as switching levels to adjust the degree of brightness and increase the power, a practical powerbank function to charge a smartphone or integrated Bluetooth® speakers for entertainment.





# Alles Wissenswerte zum Thema Licht

## Everything you need to know about light



### Lumen (Lichtstrom)

Lumen (lm) ist die Einheit für den Lichtstrom und gibt die Helligkeit einer Lampe an. Je höher der Lumenwert, desto heller die Lampe.

### Lumen (Luminous flux)

Lumen (lm) is the unit for luminous flux and indicates the brightness of a lamp. The higher the lumen value, the brighter the lamp.



### Wirkungsgrad (lm/W)

Die Lichtausbeute (Wirkungsgrad) einer Lampe ist der Quotient aus dem von der Lampe abgegebenen Lichtstrom und der von ihr aufgenommenen Leistung, sprich Lumen durch Watt (lm/W). Je größer der Wert, desto größer der nutzbare Lichtstrom bei gegebener Leistungsaufnahme.

### Efficiency (lm/W)

The luminous efficacy (efficiency) of a lamp is the quotient of the luminous flux emitted by the lamp and the power consumed by it, i.e. lumens by watts (lm/W). The higher the value, the greater the usable luminous flux for a given power input.



### Farbtemperatur (Kelvin)

Die ideale Farbtemperatur oder Lichtfarbe variiert je nach Situation. Während warmweißes Licht zum Entspannen einlädt, eignet sich kaltweiss als Arbeitslicht.

### Colour Temperature (Kelvin)

The ideal colour temperature or light colour varies depending on the situation. While warm white light invites you to relax, cool white is suitable for working light:



### Farbwiedergabe (CRI)

Die Farbwiedergabe ist ein Qualitätsmerkmal von künstlichem Licht gegenüber natürlichem Licht. Eine Lichtquelle, deren Licht alle Spektralfarben enthält wie beim Sonnenlicht, lässt die Farben der beleuchteten Gegenstände natürlich aussehen – die Farbwiedergabe ist optimal.

### Colour rendering (CRI)

Colour rendering is a quality feature of artificial light compared to natural light. A light source whose light contains all spectral colours, as in sunlight, makes the colours of the illuminated objects look natural – the colour rendering is optimal.



### Abstrahlwinkel

Mit einem kleinen Abstrahlwinkel (20 - 90°) werden bestimmte Bereiche gezielt ausgeleuchtet (z. B. Elektroinstallation, Auto-Inspektion). Mit einem größerem Abstrahlwinkel (100 - 150°) wird eine große gleichmässige Ausleuchtung erzielt. (z. B. auf der Baustelle).

### Beam angle

With a small beam angle (20 - 90°), specific areas are specifically illuminated (e.g. electrical installation, car inspection). With a larger beam angle (100 - 150°), a large uniform illumination is achieved. (e.g. on the construction site).



### BGI 608 / K2

LED-Arbeitsstrahler speziell für die Anforderungen und den Einsatz auf der Baustelle konzipiert. Die Anforderungen der BGI 608 (DGUV Information 203-006) sind erfüllt, nur darauf verlassen sich echte Profis!

### BGI 608 / K2

LED worklights specially designed for the requirements requirements and use on the construction site. The requirements of BGI 608 (DGUV Information 203-006) are met, that's the only thing real professionals rely on!

nach/according to  
**DIN EN 60529**  
 (IEC 60529 / VDE 0470-1)

# Internationale Schutzarten International Protection Classes

# IP

**Codebuchstaben  
 Internationaler Schutz  
 Code letters  
 International Protection**

# 5

**Erste Kennziffer  
 Schutz gegen feste Fremdkörper  
 First index figure  
 Foreign bodies protection**

# 4

**Zweite Kennziffer  
 Schutz gegen Wasser  
 Second index figure  
 Water protection**

|          |  |   |
|----------|--|---|
| <b>0</b> | Kein Berührungsschutz, kein Schutz gegen feste Fremdkörper   | No protection against accidental contact, no protection against solid foreign bodies  |
| <b>1</b> | Schutz gegen großflächige Berührung mit der Hand, Schutz gegen Fremdkörper mit $\varnothing > 50$ mm                               | Protection against contact with any large area by hand and against solid foreign bodies with $\varnothing > 50$ mm                                  |
| <b>2</b> | Schutz gegen Berührung mit den Fingern, Schutz gegen Fremdkörper mit $\varnothing > 12,5$ mm                                       | Protection against contact with the fingers, protection against solid foreign bodies with $\varnothing > 12,5$ mm                                   |
| <b>3</b> | Schutz gegen Berührung mit Werkzeug, Drähten o. ä. mit $\varnothing > 2,5$ mm, Schutz gegen Fremdkörper mit $\varnothing > 2,5$ mm | Protection against tools, wires or similar objects with $\varnothing > 2.5$ mm, protection against solid foreign bodies with $\varnothing > 2.5$ mm |
| <b>4</b> | wie 3, jedoch $\varnothing > 1$ mm   | As 3, but $\varnothing > 1$ mm  |
| <b>5</b> | Schutz gegen Berührung, Schutz gegen Staubablagerung im Inneren  | Full protection against contact, protection against interior injurious dust deposits  |
| <b>6</b> | Vollständiger Schutz gegen Berührung, Schutz gegen Eindringen von Staub  | Total protection against contact, protection against penetration of dust  |

|          |  |  |
|----------|--|--|
| <b>0</b> | Kein Wasserschutz  | No protection against water  |
| <b>1</b> | Schutz gegen senkrecht fallende Wassertropfen  | Protection against vertical water drops  |
| <b>2</b> | Schutz gegen schräg fallende Wassertropfen aus beliebigem Winkel bis zu 15° aus der Senkrechten                          | Protection against diagonal water drops (up to a 15° angle)  |
| <b>3</b> | Schutz gegen schräg fallende Wassertropfen aus beliebigem Winkel bis zu 60° aus der Senkrechten                          | Protection against diagonal water drops (up to a 60° angle)  |
| <b>4</b> | Schutz gegen Spritzwasser aus allen Richtungen   | Protection against splashed water from all directions  |
| <b>5</b> | Schutz gegen Wasserstrahl (Düse) aus beliebigem Winkel   | Protection against water (out of a nozzle) from all directions   |
| <b>6</b> | Schutz gegen Wassereindringung bei starkem Wasserstrahl  | Protection against ingress of water in case of powerful water-jets   |
| <b>7</b> | Schutz gegen Wassereindringung bei zeitweisem Eintauchen   | Protection against ingress of water in case of temporary immersion   |
| <b>8</b> | Schutz gegen Wassereindringung bei dauerhaftem Untertauchen, Anforderung nach Absprache zwischen Anwender und Hersteller | Protection against ingress of water in case of continuous immersion, requirements under agreement of user and manufacturer |



**Berührungs- und Fremdkörpergeschützt**  
 Protected against access to hazardous parts with a finger



**Fremdkörpergeschützt**  
 Protected against foreign bodies of 1 mm and greater



**Fremdkörper- und spritzwassergeschützt**  
 Protected against foreign bodies of 1 mm and against splashing water



**Staub- und spritzwassergeschützt**  
 Dust-protected and protected against splashing water



**Staub- und strahlwassergeschützt**  
 Dust-protected and protected against water-jets



**Staubgeschützt und wasserdicht**  
 Dust-protected and protected against powerful water-jets



**Staubdicht und strahlwassergeschützt**  
 Dust-tight and protected against water-jets



**Staub- und wasserdicht**  
 Dust-tight and protected against temporary immersion in water



**Staub- und druckwasserdicht**  
 Dust-tight and protected against continuous immersion in water



# Das brennenstuhl® B2B-Portal

## The brennenstuhl® B2B portal

### Ein starker Service für starke Partner

In unserem Service Portal bieten wir zentral die verschiedensten „Self-Service“- Möglichkeiten für eine einfache und erfolgreiche Zusammenarbeit:

### A strong service for strong partners

In our service portal, we centrally offer a wide range of „self-service“ options for simple and successful cooperation:

**Lieferstatus einsehen  
und Sendung verfolgen**  
View delivery status  
and track shipment

**Überblick über offene  
und erledigte Aufträge**  
Overview of open  
and completed orders

**Retourenstatus einsehen**  
View returns status

**Lagerbestand abfragen**  
Check stock level

**Katalog bestellen**  
Order catalog

**Ihr brennenstuhl®  
Ansprechpartner**  
Your brennenstuhl®  
contact person



**B2B**

... und noch vieles mehr!

... and much more!

**Jetzt einen Zugang bei Ihrem Ansprechpartner anfordern  
und von unserem starken Service-Angebot profitieren.**

**Request access now from your contact person  
and benefit from our strong service offer.**



**brennenstuhl®**

\_ smart technology.



**[www.brennenstuhl.com](http://www.brennenstuhl.com)**

Hugo Brennenstuhl GmbH & Co. KG · Seestraße 1 - 3 · 72074 Tübingen · Germany

Technische Änderungen und Farbänderungen vorbehalten / All products in this catalogue are subject to technical changes · 0533555/3021