



RZT7-03ZRS-KQ0

RZT7

CAPTEURS POUR VÉRINS À RAINURE EN T

SICK
Sensor Intelligence.

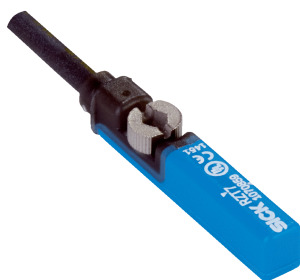

Informations de commande

Type	Référence
RZT7-03ZRS-KQ0	1070849

Autres modèles d'appareil et accessoires → www.sick.com/RZT7



Caractéristiques techniques détaillées

Caractéristiques

Type de vérin	Rainure en T
Formes de vérin avec adaptateur	Vérin à profilé Vérin à tirant Vérin cylindrique Vérin avec rainure en queue d'aronde Rail SMC CDQ2 Rail SMC ECDQ2
Longueur du boîtier	29,5 mm
Sortie de commutation	Reed
Fréquence de commutation	400 Hz
Fonction de sortie	Contact NO
Version électrique	3 fils CA/CC
Indice de protection	IP65 ¹⁾ IP67

¹⁾ Selon EN 60529.

Mécanique/électronique

Tension d'alimentation	5 V AC/DC ... 30 V AC/DC
Chute de tension	≤ 0,1 V ¹⁾
Courant permanent I_a	≤ 500 mA ²⁾ ≤ 300 mA ³⁾
Puissance de commutation	≤ 6 W
Classe de protection	III
Sensibilité de réponse typ.	3 mT
Surcourse typ.	10 mm
Reproductibilité	≤ 0,1 mT ⁴⁾

¹⁾ Valable pour des longueurs de câble de 0,3 m max.

²⁾ CC.

³⁾ CA.

⁴⁾ U_b et T_a constantes.

LED d'état de commutation	✓
Protection contre l'inversion de polarité	✓
Température de fonctionnement	-30 °C ... +80 °C
Immunité aux chocs et aux vibrations	30 g, 11 ms / 10 ... 55 Hz, 1 mm
CEM	Selon EN 60947-5-2
Mode de raccordement	Câble avec connecteur mâle M12, 3 pôles, avec bague moletée, utilisable avec chaîne porte-câble, 0,3 m
Mode de raccordement, détail	
Section du conducteur	0,14 mm ²
Diamètre de câble	Ø 2,9 mm
Rayon de courbure	En cas de pose fixe > 3 x diamètre de câble À l'état en mouvement > 10 x diamètre de câble
Contrainte de torsion	± 270° / 10 cm
Cycles de torsion	> 2.000.000
Sortie de câble	Axial
Matériau	
Boîtier	Plastique
Câble	PUR
Fichier UL n°	NRKH.E181493 & NRKH7.E181493

1) Valable pour des longueurs de câble de 0,3 m max.

2) CC.

3) CA.

4) Ub et Ta constantes.

Classifications

ECI@ss 5.0	27270104
ECI@ss 5.1.4	27270104
ECI@ss 6.0	27270104
ECI@ss 6.2	27270104
ECI@ss 7.0	27270104
ECI@ss 8.0	27270104
ECI@ss 8.1	27270104
ECI@ss 9.0	27270104
ECI@ss 10.0	27270104
ECI@ss 11.0	27270104
ETIM 5.0	EC002544
ETIM 6.0	EC002544
ETIM 7.0	EC002544
UNSPSC 16.0901	39122230

Consigne de montage



Schéma de raccordement

Cd-036

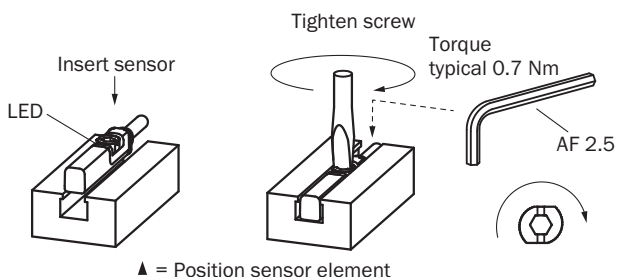
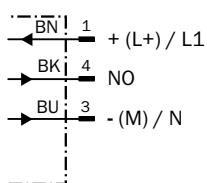

Plan coté (Dimensions en mm (inch))

Câble avec connecteur mâle M12, avec bague moletée

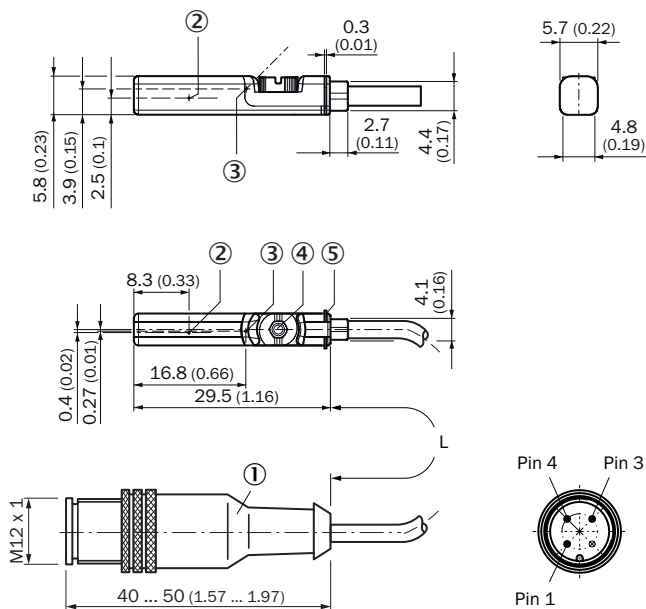







- ① Raccordement
- ② Position élément de capteur
- ③ LED
- ④ Vis de fixation diam. 2,5
- ⑤ Nervures

Référence	Type	L	Nombre de fils	Tension d'alimentation
1070859	RZT7-03ZUS-KQ0	300 mm	2	5 V AC/DC ... 30 V AC/DC

Référence	Type	L	Nombre de fils	Tension d'alimentation
1070849	RZT7-03ZRS-KQ0	300 mm	3	5 V AC/DC ... 30 V AC/DC

Accessoires recommandés

Autres modèles d'appareil et accessoires → www.sick.com/RZT7

	Description succincte	Type	Référence
Protection de l'appareil (mécanique)			
	Adaptateur pour la protection contre les chocs mécaniques, zinc moulé sous pression, avec matériel de fixation	BEF-SG-MRZT	2077201
Support pour capteurs de vérin			
	Support de fixation pour montage sur rails SMC CDQ2 (rainure en T), aluminium, sans matériel de fixation	BEF-KHZ-TT2	2046440
	Support de fixation pour montage sur rails SMC ECDQ2 (rainure en T), aluminium, sans matériel de fixation	BEF-KHZ-TT1	2046439
	1 pièce, Support de fixation sur vérin cylindrique avec diamètre de piston de 12 mm, température ambiante de 0 °C à 50 °C, plastique, aluminium	BEF-KHZ-RT-12	2077681
	1 pièce, Support de fixation sur vérin cylindrique avec diamètre de piston de 16 mm, température ambiante de 0 °C à 50 °C, plastique, aluminium	BEF-KHZ-RT-16	2077680
	1 pièce, Support de fixation sur vérin cylindrique avec diamètre de piston de 20 mm, température ambiante de 0 °C à 50 °C, plastique, aluminium	BEF-KHZ-RT-20	2077679
	1 pièce, Support de fixation sur vérin cylindrique avec diamètre de piston de 25 mm, température ambiante de 0 °C à 50 °C, plastique, aluminium	BEF-KHZ-RT-25	2077678
	1 pièce, Support de fixation sur vérin cylindrique avec diamètre de piston de 32 mm, température ambiante de 0 °C à 50 °C, plastique, aluminium	BEF-KHZ-RT-32	2077677
	1 pièce, Support de fixation sur vérin cylindrique avec diamètre de piston de 40 mm, température ambiante de 0 °C à 50 °C, plastique, aluminium	BEF-KHZ-RT-40	2077676
	1 pièce, Support de fixation sur vérin cylindrique avec diamètre de piston de 50 mm, température ambiante de 0 °C à 50 °C, plastique, aluminium	BEF-KHZ-RT-50	2077675
	1 pièce, Support de fixation sur vérin cylindrique avec diamètre de piston de 63 mm, température ambiante de 0 °C à 50 °C, plastique, aluminium	BEF-KHZ-RT-63	2077674
	1 pièce, Support de fixation sur vérin cylindrique avec diamètre de piston de 8 mm à 130 mm, température ambiante de -30 °C à 80 °C, acier inoxydable, Zinc moulé	BEF-KHZ-RT1-130	2077684
	1 pièce, Support de fixation sur vérin cylindrique avec diamètre de piston de 8 mm à 25 mm, température ambiante de -30 °C à 80 °C, acier inoxydable, Zinc moulé	BEF-KHZ-RT1-25	2077682
1 pièce, Support de fixation sur vérin cylindrique avec diamètre de piston de 8 mm à 63 mm, température ambiante de -30 °C à 80 °C, acier inoxydable, Zinc moulé	BEF-KHZ-RT1-63	2077683	
	Support de fixation pour vérins à rainure en queue d'aronde, aluminium, sans matériel de fixation	BEF-KHZ-ST1	2022703
	Support de fixation pour vérins à tige profilée/tirant, zinc moulé sous pression, avec matériel de fixation	BEF-KHZ-PT1	2022702

	Description succincte	Type	Référence
Connecteurs et câbles			
	Tête A: Connecteur femelle, M12, 3 pôles, droit, Codage A Tête B: Extrémité de câble libre Câble: câble capteur / actionneur, PUR, sans halogène, non blindé, 2 m	YF2A13-020UB1XLEAX	2095604
	Tête A: Connecteur femelle, M12, 3 pôles, droit, Codage A Tête B: Extrémité de câble libre Câble: câble capteur / actionneur, PUR, sans halogène, non blindé, 5 m	YF2A13-050UB1XLEAX	2095605
	Tête A: Connecteur femelle, M12, 3 pôles, coudé, Codage A Tête B: Extrémité de câble libre Câble: câble capteur / actionneur, PUR, sans halogène, non blindé, 2 m	YG2A13-020UB1XLEAX	2095752
	Tête A: Connecteur femelle, M12, 3 pôles, coudé, Codage A Tête B: Extrémité de câble libre Câble: câble capteur / actionneur, PUR, sans halogène, non blindé, 5 m	YG2A13-050UB1XLEAX	2095753

SICK EN BREF

SICK est l'un des principaux fabricants de capteurs et de solutions de détection intelligents pour les applications industrielles. Notre gamme unique de produits et de services vous fournit tous les outils dont vous avez besoin pour la gestion sûre et efficace de vos processus, la protection des personnes contre les accidents et la prévention des dommages environnementaux.

Nous possédons une vaste expérience dans de nombreux secteurs et connaissons vos processus et vos exigences. Nous sommes en mesure de vous proposer les capteurs intelligents qui répondent parfaitement à vos besoins. Nos solutions systèmes sont testées et améliorées dans des centres d'application situés en Europe, en Asie et en Amérique du Nord afin de satisfaire pleinement nos clients. Cette rigueur a fait de notre entreprise un fournisseur et partenaire de développement fiable.

Nous proposons également une gamme complète de services : les SICK LifeTime Services vous accompagnent tout au long du cycle de vie de vos machines et vous garantissent sécurité et productivité.

C'est ainsi que nous concevons la détection intelligente.

DANS LE MONDE ENTIER, PRÈS DE CHEZ VOUS :

Interlocuteurs et autres sites sur → www.sick.com