

DC~6GHz 簡易ロック機構付き I/F用同軸スイッチ

MS-151Cシリーズ

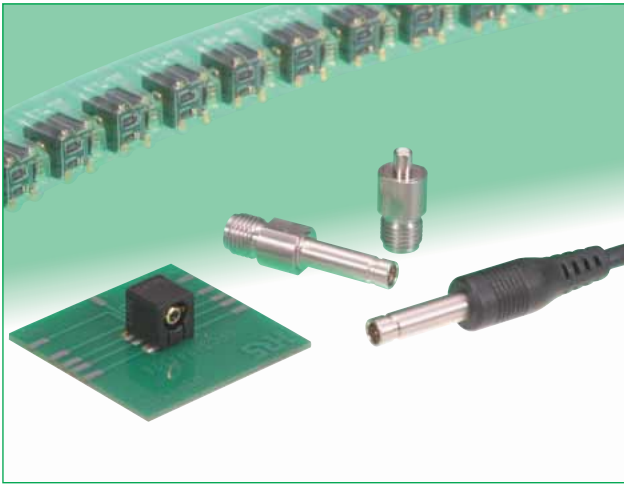

概説

MS-151Cシリーズは、PCI無線LANカード、及びアクセスポイントで使用する内蔵アンテナと外部アンテナの切換用に開発したインターフェイス用同軸スイッチです。マルチバンド無線モジュールに対応するため広帯域化を実現し、6GHz迄使用可能です。プラグ未嵌合状態ではコモン端子とアンテナ端子が接続し回路が形成されています。プラグを嵌合することにより、アンテナ端子からプラグ側回路に切り換わります。

特長

1. 簡易ロック機構による確実なロック

プラグには、簡易ロック機構が設けてあり、完全に嵌合した際に良好なクリック感が得られます。これにより、半嵌合を防止することができます。

2. ケーブルの取り回しが自由

プラグ嵌合はケーブルの取り回しを考慮し、回転可能な構造になっています。

3. 高寿命

挿抜回数の保証値は、5,000回と高寿命です。

4. 省スペース設計

レセプタクルの外形寸法は高さ7.3mm、幅6.5mm、奥行き7.0mmの省スペース設計です。PCIカードやデジタル家電に最適です。

5. 自動実装対応

エンボステーブによる自動実装に対応しています。

6. RoHS対応

環境問題に配慮し、RoHS指令使用禁止物質を使用しておりません。

用途

デスクトップPC・無線LANモジュール・アクセスポイント・その他高周波関連機器

プラグの回転が可能

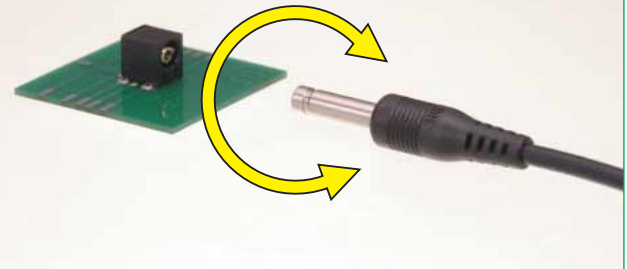

●レセプタクル

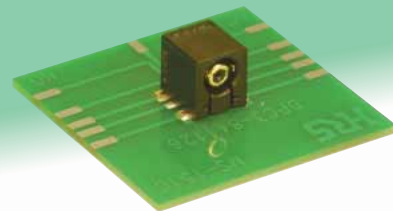

MS-151C

●プラグ



MS-151-C(BP)

●SMA変換アダプタ レセプタクル:MS-151C用



MS151P-HRMJ-1

●SMA変換アダプタ プラグ:MS-151-C(BP)用



MS151J-HRMJ

■ 製品規格

周波数範囲	DC ～ 6 GHz		
使用温度範囲	-40℃～+85℃		
定格電力	4 W		
		ノーマル・クローズ	ノーマル・オープン ※
V.S.W.R.	DC ～ 2 GHz	1.2 以下	1.3 以下
	2 GHz ～ 4 GHz	1.3 以下	1.5 以下
	4 GHz ～ 5 GHz		1.7 以下
	5 GHz ～ 6 GHz	1.7 以下	
挿入損失	DC ～ 2 GHz	0.4dB 以下	0.4dB 以下
	2 GHz ～ 4 GHz	0.5dB 以下	0.6dB 以下
	4 GHz ～ 5 GHz		0.8dB 以下
	5 GHz ～ 6 GHz	1.0dB 以下	
逆方向損失	DC ～ 2 GHz	—————	18dB 以上
	2 GHz ～ 4 GHz	—————	14dB 以上
	4 GHz ～ 6 GHz	—————	12dB 以上

※MS151P-HRMJ-1 嵌合時

項目	規格	条件
1.接触抵抗	50mΩ以下	100mA以下で測定
2.絶縁抵抗	1000MΩ以上	DC 100Vで測定
3.耐電圧	せん絡・絶縁破壊のないこと	AC 100Vで測定
4.耐振性	10μs以上の瞬断のないこと	周波数10～500Hz、片振幅0.75mm、 加速度98mm/s ² で1サイクル：11分、 3方向各10サイクル試験する
5.耐衝撃性	10μs以上の瞬断のないこと	加速度490m/s ² 正弦半波で3方向 各3回
6.温度サイクル	接触抵抗 100mΩ以下 絶縁抵抗 10MΩ以上	温度：-55 → 5～35 → +85 → 5～35℃ 時間：30 → 5 → 30 → 5 分 100 サイクル
7.耐湿性	接触抵抗 100mΩ以下 絶縁抵抗 10MΩ以上	温度40℃ 湿度90～95% 96時間後
8.塩水噴射	接触抵抗 100mΩ以下 はなはだしい腐食のないこと	塩水濃度5% 温度35℃、48時間後
9.総合挿抜力	挿入力 1～10N 引抜き力 3～15N	適合コネクタにて測定（初期値）
10.繰り返し動作	接触抵抗 100mΩ以下	5,000回の抜き差しを行う

■ 材質

レセプタクル MS-151C

部品	材質	処理
R絶縁ケース	ポリアミド樹脂 (UL94V-0)	—————
ロック金具	ステンレス鋼	金めっき
ケース	りん青銅	金めっき
切換バネ	ベリリウム銅	金めっき
接続板	りん青銅	金めっき

プラグ MS-151-C(BP)

部品	材質	処理
リング	ステンレス鋼	ニッケルめっき
Pシェル	りん青銅	ニッケルめっき
雄端子	りん青銅	金めっき
絶縁座	PTFE	—————
外部フェルール	りん青銅	—————
ブッシング	TPEE-M	—————

◆高周波特性 (TYPICAL)

●NORMALLY CLOSED(N.C)

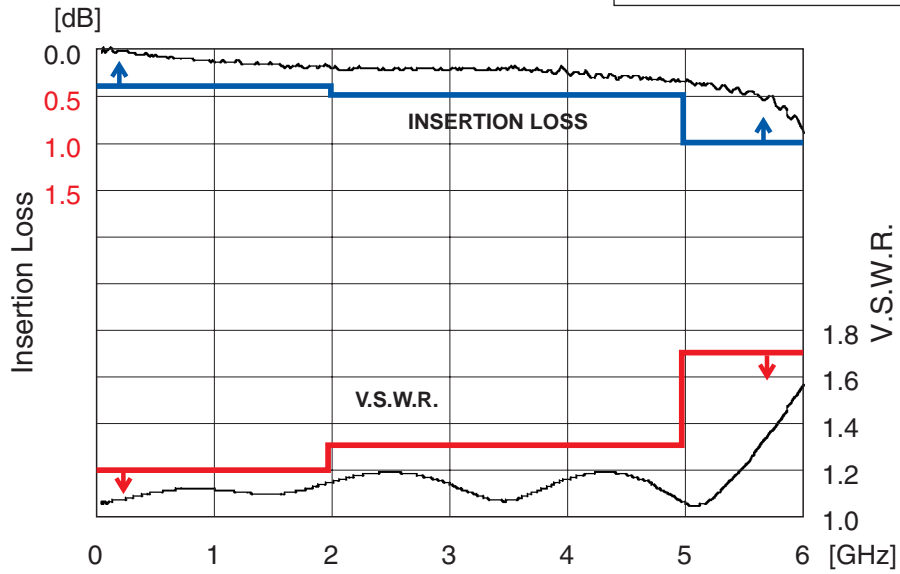
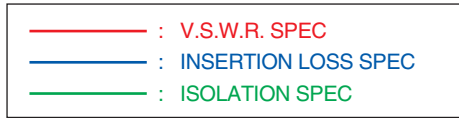

●NORMALLY OPEN(N.O)

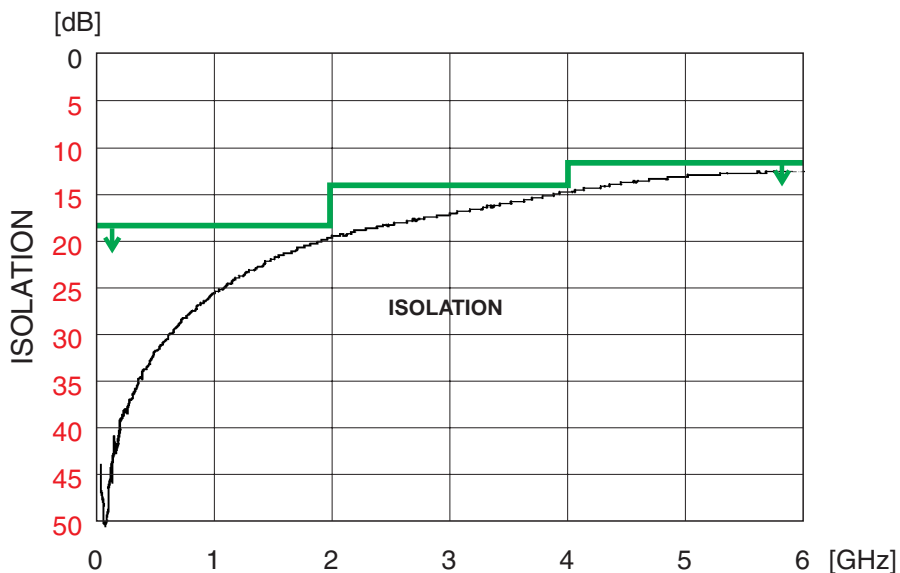
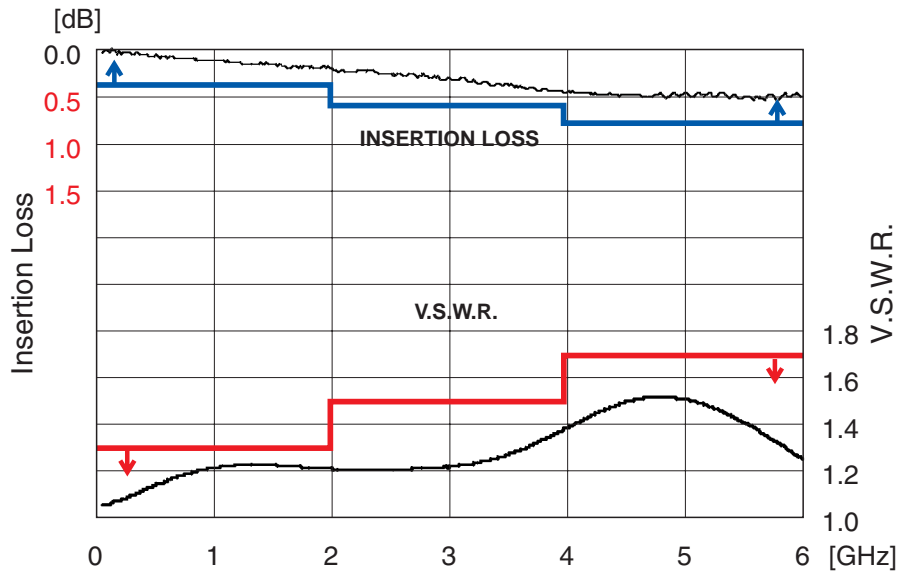

■ レセプタクル

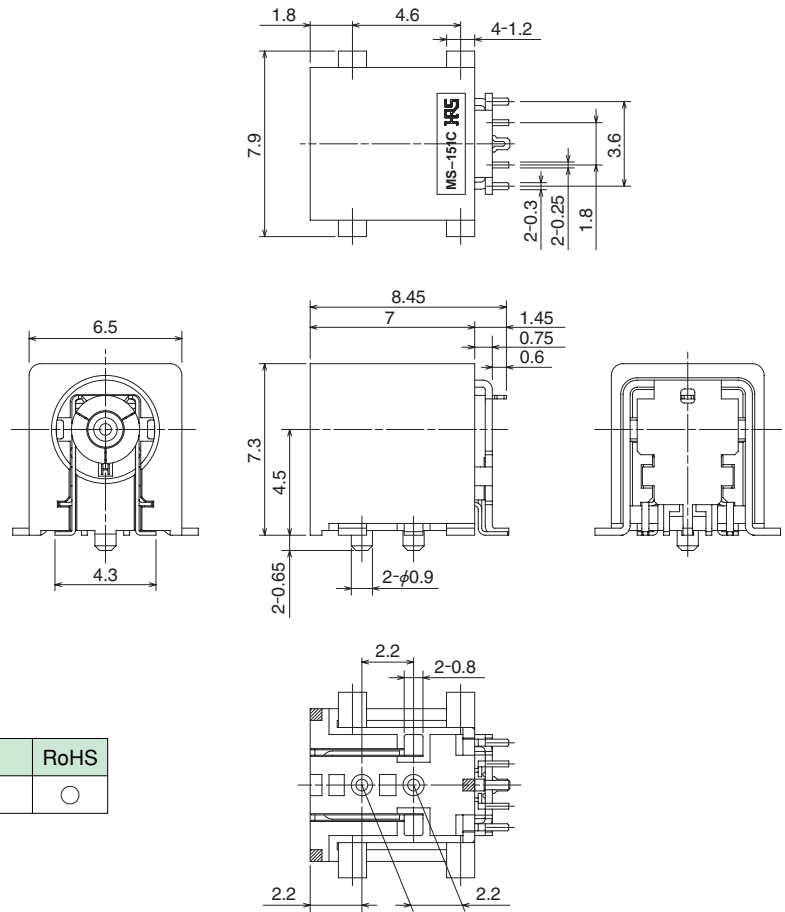
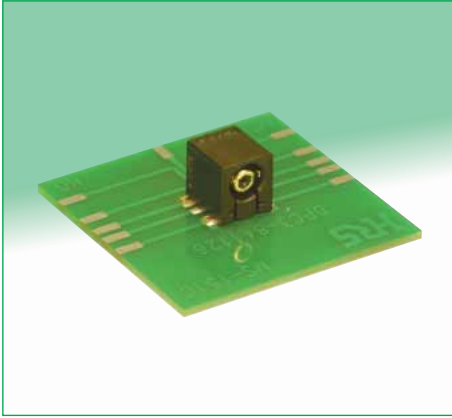

製品番号	HRS No.	販売単位	RoHS
MS-151C	358-0211-8	1リール800個巻き	○

◆ 回路構成

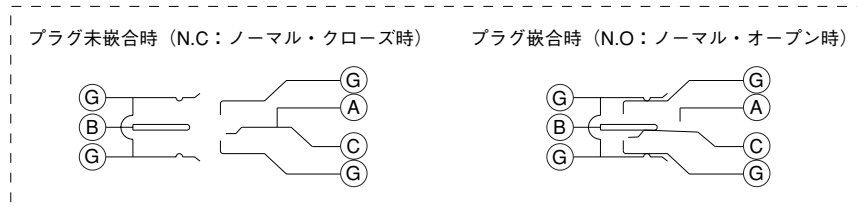

◆ 推奨ランドパターンおよびメタルマスク寸法図

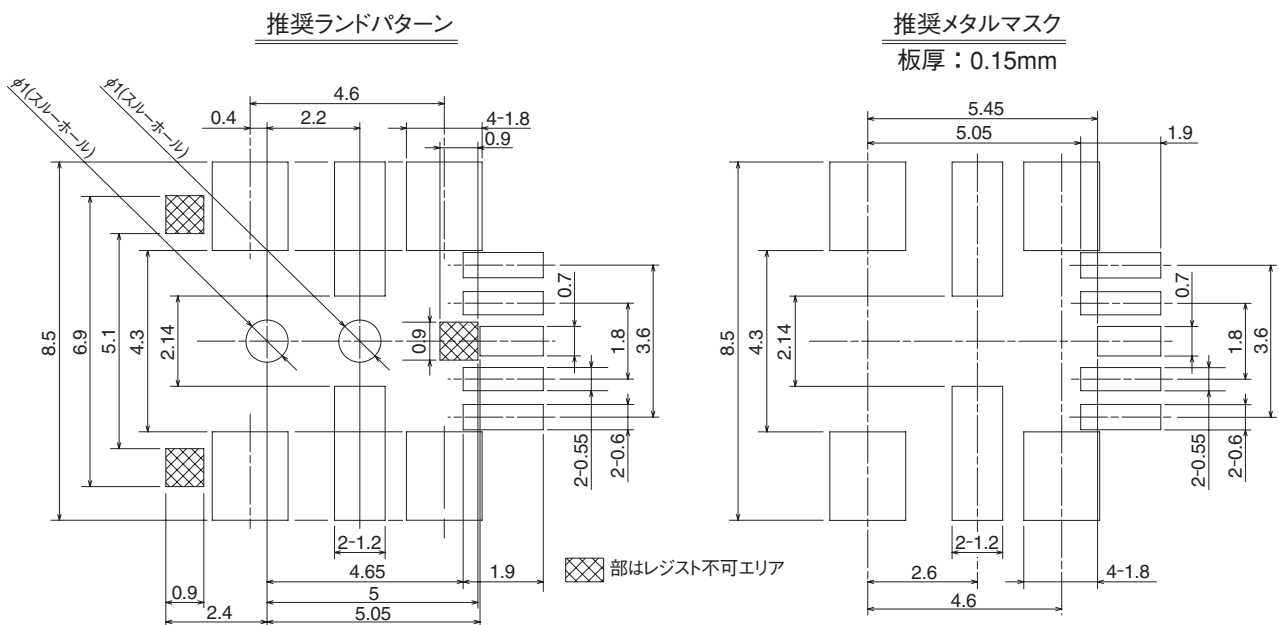

◆エンボステープキャリア寸法図 (JIS C 0806-3準拠)

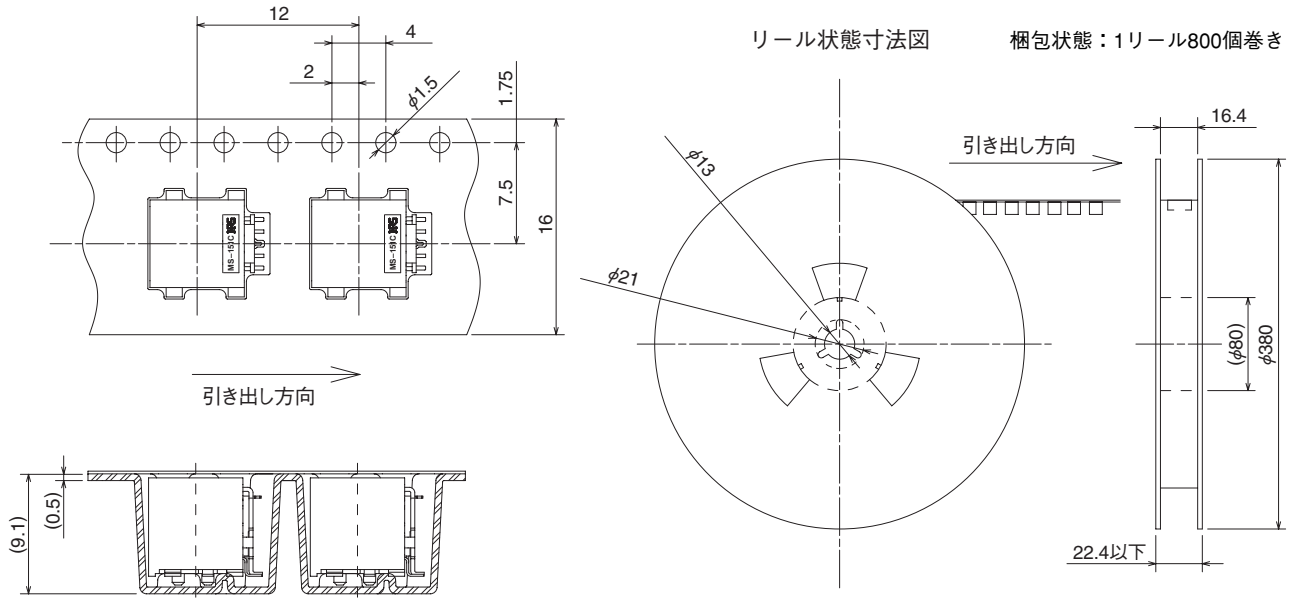

◆推奨リフロー条件

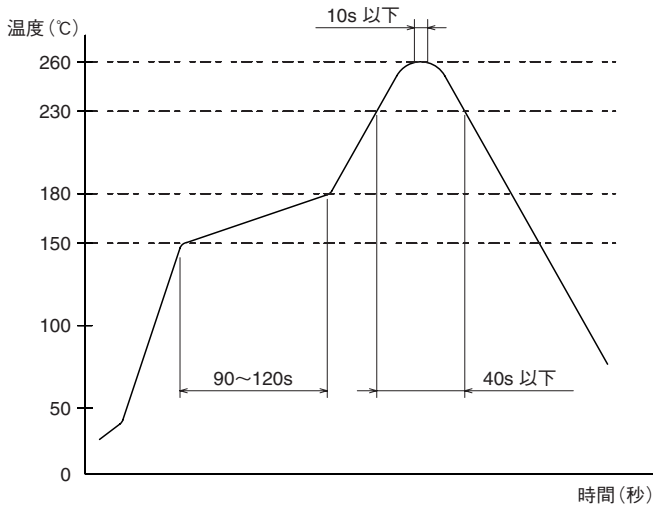

MAX温度	: 260°C
ピーク温度時間	: 10s 以下
ピーク温度	: 240~255°C
230°C以上	: 40s 以下
150~180°C	: 90s~120s

■ プラグ

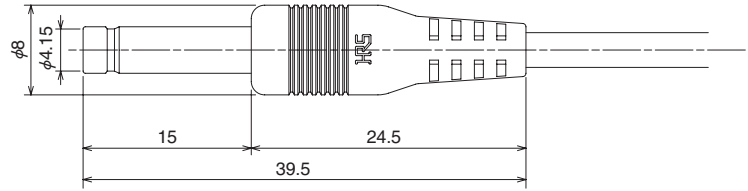

製品番号	HRS No.	適合ケーブル	備考	販売単位	RoHS
MS-151-C(BP)	358-0219-0	四国電線(株)製	ブッシング添付	1個	○

(注) ケーブル端末寸法は、当社営業担当者迄、別途ご相談下さい。

■ SMA変換アダプタ

● レセプタクル測定用

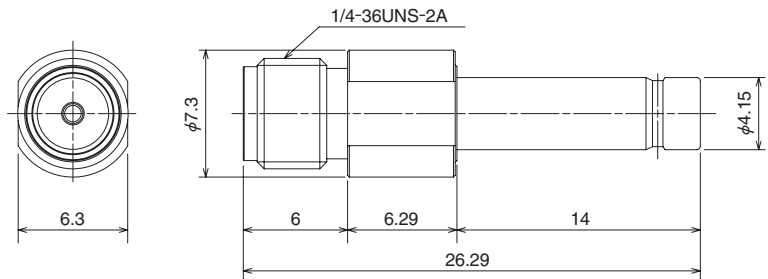

製品番号	HRS No.	販売単位	RoHS
MS151P-HRMJ-1	355-0090-6	1個	○

● プラグ測定用

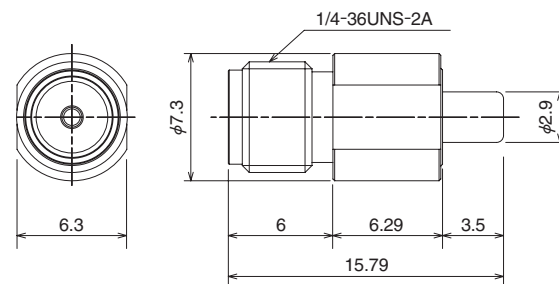

製品番号	HRS No.	販売単位	RoHS
MS151J-HRMJ	355-0088-4	1個	○

■用途

●Wireless LAN IEEE802.11a/b/g

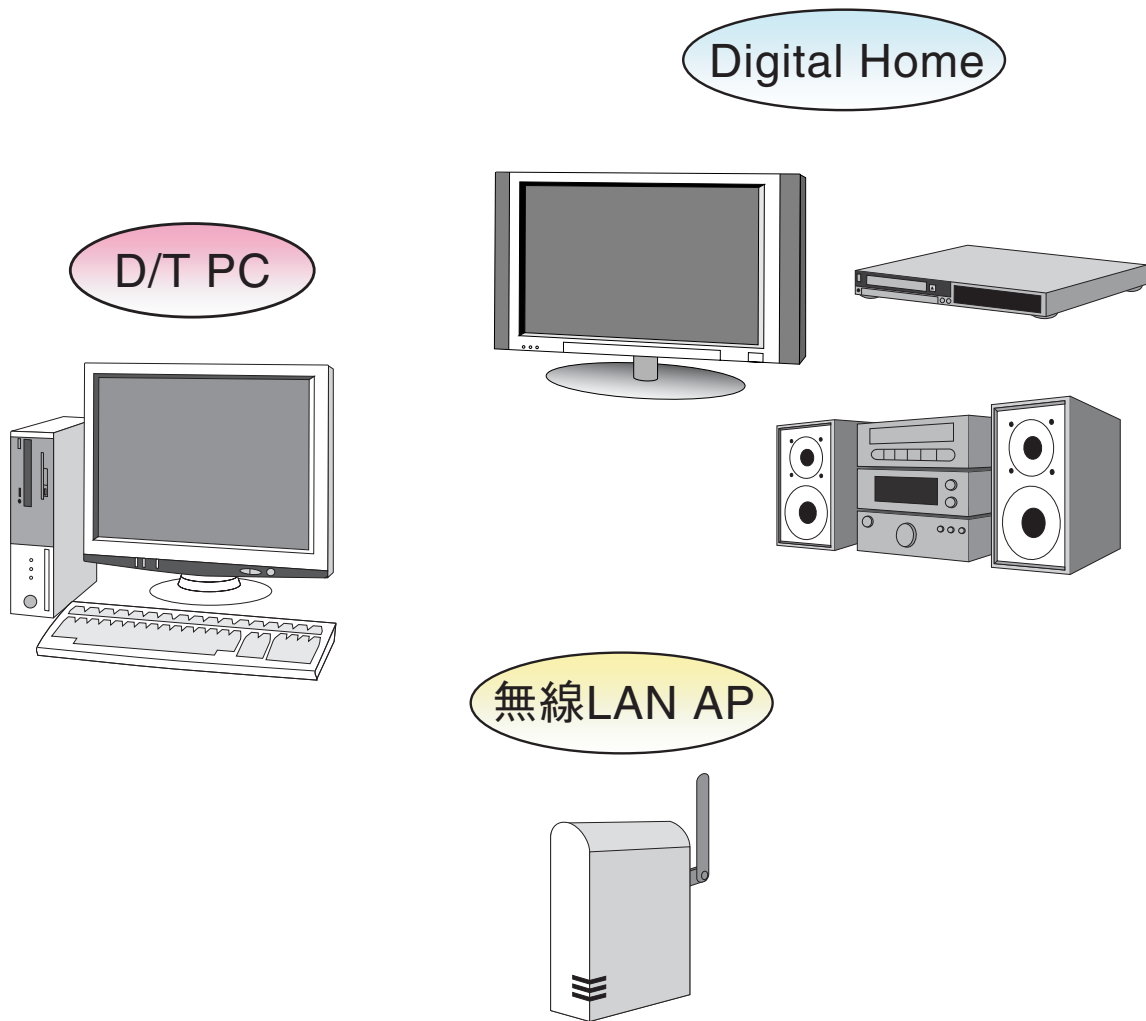

◆デスクトップPC用途例

