

30 mm Self-Teaching Ultrasonic Proximity Sensor /  
 Détecteur de proximité ultrasonique à apprentissage, diamètre 30 mm /  
 30 mm Ultraschall-Näherungsschalter mit Self-Teaching-Technologie /  
 Sensor de proximidad ultrasónica de autoaprendizaje de 30 mm /  
 Interruttore di prossimità ad ultrasuoni con funzione di autoapprendimento da 30 mm /  
 Sensor de Proximidade Ultra-sônico com Auto-Aprendizagem de 30 mm

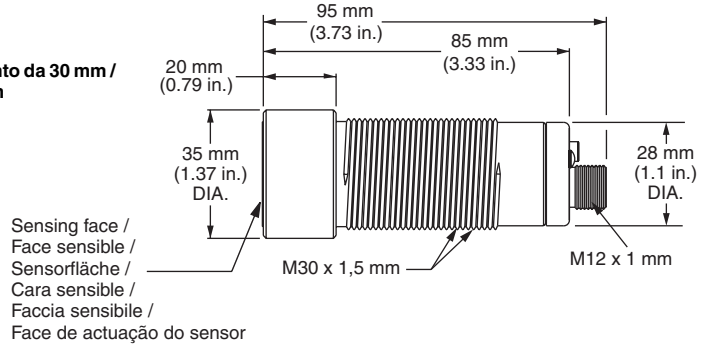

Sensing face /  
 Face sensible /  
 Sensorfläche /  
 Cara sensibile /  
 Faccia sensibile /  
 Face de actuação do sensor

Operation / Fonctionnement / Betrieb / Funcionamiento / Funzionamento / Operação

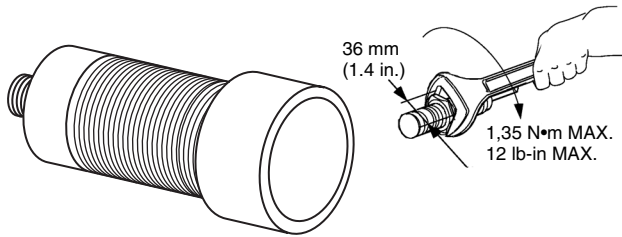
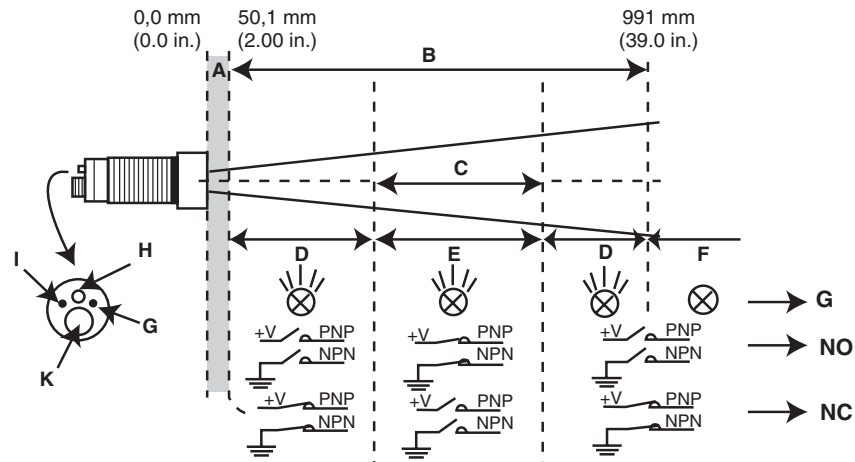

<b>A</b>	Deadband: erratic operation within this range	Zone aveugle : fonctionnement aléatoire dans cette plage	Totzone: fehlerhafter Betrieb innerhalb dieses Bereichs	Zona muerta: funcionamiento aleatorio dentro de esta zona	Zona morta: funzionamento errato all'interno di questo campo	Zona morta: operação errática dentro desta faixa.
<b>B</b>	Sensing Range	Domaine de détection possible	Erfassungsbereich	Gama de detección	Campo di rilevamento	Faixa de Actuação do Sensor
<b>C</b>	Sensing Window	Zone active de détection (après apprentissage)	Schaltbereich	Zona activa de detección (después del aprendizaje)	Finestra di rilevamento	Janela de Actuação do Sensor
<b>D</b>	Multicolor LED is Red	Le voyant LED multicolore est rouge	Mehrfarbige LED leuchtet rot	EI LED multicolor es rojo	Il LED multicolore è rosso.	O LED multicolor está Vermelho.
<b>E</b>	Multicolor LED is Green	Le voyant LED multicolore est vert	Mehrfarbige LED leuchtet grün	EI LED multicolor es verde	Il LED multicolore è verde.	O LED multicolor está Verde.
<b>F</b>	Multicolor LED is Off	Le voyant LED multicolore est éteint	Mehrfarbige LED ist ausgeschaltet	EI LED multicolor está apagado	Il LED multicolore è spento.	O LED multicolor está Desligado.
<b>G</b>	Multicolor LED	Voyant LED multicolore	Mehrfarbige LED	LED multicolor	LED Multicolore	LED multicolor
<b>H</b>	Setup Button	Bouton d'apprentissage	Einstelltaste	Botón de configuración	Pulsante di apprendimento	Botão de regulação
<b>I</b>	Yellow LED: On when the outputs are active (contacts are closed).	Voyant LED jaune : allumé lorsque les sorties sont actives (les contacts sont fermés).	Gelbe LED: Gelbe LED leuchtet, wenn die Ausgänge aktiviert sind (Öffner).	LED amarillo: Está encendido cuando las salidas están activas (los contactos están cerrados).	LED Giallo: Acceso quando le uscite sono attive (i contatti sono chiusi).	LED amarelo: Aceso quando as saídas estão activas (contactos fechados).
<b>K</b>	Connector	Connecteur	Steckverbinder	Conector	Connettore	Dispositivo de ligação
<b>NO</b>	Normally open output	Sortie normalement ouverte	Ausgang ist ein Schließer	Salida normalmente abierta	Uscita normalmente aperta	Saída normalmente aberta
<b>NC</b>	Normally closed output	Sortie normalement fermée	Ausgang ist ein Öffner	Salida normalmente cerrada	Uscita normalmente chiusa	Saída normalmente fechada

See the safety message on page 2. / Lire l'avertissement à la page 2. / Siehe Sicherheitshinweis auf Seite 2. / Lea el mensaje de precaución en la página 2. / Leggere l'avvertimento alla pagina 2. / Leia a mensagem de segurança na página 2.

**▲ WARNING / AVERTISSEMENT / WARNUNG / ADVERTENCIA / AVVERTENZA / ADVERTÊNCIA**

<p><b>DETECTION OUTSIDE THE SENSING WINDOW</b></p> <p>Do not set up this product to detect an object within the deadband.</p> <p><b>Unintended operation can result in death, serious injury, or equipment damage.</b></p>	<p><b>DÉTECTION HORS DU DOMAINE DE DÉTECTION</b></p> <p>Aucun objet ne doit traverser la zone aveugle lorsque le produit est en fonctionnement.</p> <p><b>Un fonctionnement aléatoire peut entraîner des blessures graves ou mortelles, ou des dommages matériels.</b></p>	<p><b>ERFASSUNG AUßERHALB DES SCHALTBEREICHES</b></p> <p>Dieses Produkt ist nicht für die Erfassung eines Objekts innerhalb der Totzone geeignet.</p> <p><b>Bei unsachgemäßer Inbetriebnahme besteht die Gefahr von schweren Verletzungen und Geräteschäden.</b></p>	<p><b>DETECCIÓN FUERA DE LA ZONA ACTIVA DE DETECCIÓN</b></p> <p>No configure este producto para detectar un objeto dentro de la zona muerta.</p> <p><b>El funcionamiento accidental puede provocar lesiones graves o mortales, o daño al equipo.</b></p>	<p><b>RILEVAMENTO AL DI FUORI DELLA FINESTRA</b></p> <p>Non configurare il prodotto per il rilevamento di oggetti all'interno della zona morta.</p> <p><b>Il funzionamento incontrollato può provocare la morte, lesioni gravi o danni al macchinario.</b></p>	<p><b>DETECÇÃO FORA DA JANELÁ DE ACTUAÇÃO DO SENSOR</b></p> <p>Não ajuste este produto para detectar um objeto dentro da zona morta.</p> <p><b>A operação involuntária pode resultar em morte, ferimento grave ou dano no equipamento.</b></p>
--	--	--	--	--	--

Setting the Sensing Window / Apprentissage de la zone active de détection / Einstellen des Schaltbereiches / Configuración de la zona activa de detección / Impostazione della finestra di rilevamento / Configuração da Janela de Actuação do Sensor

**Multicolor LED / Voyant LED multicolore / Mehrfarbige LED / LED multicolor / LED Multicolore / LED Multicolor**

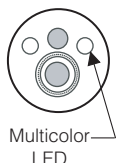

<b>Off:</b> Object not detected	<b>Éteint :</b> Objet non détecté.	<b>Aus:</b> Objekt nicht erfasst.	<b>Apagado:</b> Objeto no detectado.	<b>Spento:</b> Oggetto non rilevato.	<b>Desligado:</b> Objecto não detectado.
<b>Red:</b> Object detected outside the window limits	<b>Rouge :</b> Objet détecté hors de la zone active de détection.	<b>Rot:</b> Objekt liegt außerhalb des Schaltbereiches.	<b>Rojo:</b> Objeto detectado fuera de los límites de la zona activa de detección.	<b>Rosso:</b> Oggetto rilevato al di fuori dei limiti della finestra.	<b>Vermelho:</b> Objecto detectado fora dos alcances da janela.
<b>Green:</b> Object detected inside the window limits	<b>Vert :</b> Objet détecté dans la zone active de détection.	<b>Grün:</b> Objekt liegt innerhalb des Schaltbereiches.	<b>Verde:</b> Objeto detectado dentro de los límites de la zona activa de detección.	<b>Verde:</b> Oggetto rilevato entro i limiti della finestra.	<b>Verde:</b> Objecto detectado dentro dos alcances da janela.
<b>Amber:</b> Window limit(s) accepted	<b>Orange :</b> Limite(s) de zone de détection acceptée(s).	<b>Gelb:</b> Grenzwert(e) des Schaltbereiches angenommen.	<b>Ámbar:</b> Límite(s) de la zona activa de detección aceptado(s).	<b>Arancio:</b> Limiti della finestra impostati.	<b>Âmbar:</b> Alcance(s) da janela aceite(s).

To set a sensing window:

- 1 Push and hold the setup button until the multicolor LED flashes green (about 3 s).
  - 2 Follow procedure A below **or** procedure B on page 3.
- After setup is complete, the yellow LED illuminates.

Pour effectuer un apprentissage :

- 1 Appuyez et tenez appuyer le bouton d'apprentissage jusqu'à ce que le voyant LED multicolore clignote vert (3 s).
  - 2 Suivez la procédure A **ou** la procédure B à la page 3.
- Une fois l'apprentissage terminée, le voyant LED jaune s'allume.

Zur Einstellung des Schaltbereiches:

- 1 Den Einstellknopf gedrückt halten, bis die mehrfarbige LED grün blinkt (ca. 3 s).
  - 2 Verfahren A unten **oder** Verfahren B auf Seite 3 ausführen.
- Nach der Einstellung leuchtet die gelbe LED auf.

Para configurar una zona activa de detección:

- 1 Pulse y mantenga pulsado el botón de configuración hasta que el LED multicolor destelle verde (aproximadamente 3 s).
  - 2 Siga el procedimiento A **o** B en la página 3.
- Una vez completada la configuración, el LED amarillo se ilumina.

Per impostare una finestra di rilevamento:

- 1 Premere il pulsante di apprendimento fino a quando il LED multicolore lampeggia verde (3 s).
  - 2 Seguire la procedura A indicata sotto **oppure** la procedura B a pagina 3.
- Al termine dell'apprendimento, il LED giallo si accende.

Para ajustar uma janela de actuação do sensor:

- 1 Prima e mantenha premido o botão de regulação até que o LED Multicolor pisque verde (3 s).
  - 2 Observe o procedimento A **ou** B na página 3.
- Após a regulação ter sido concluída, o LED amarelo acende.

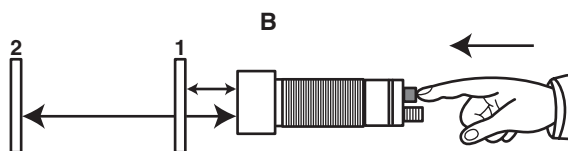
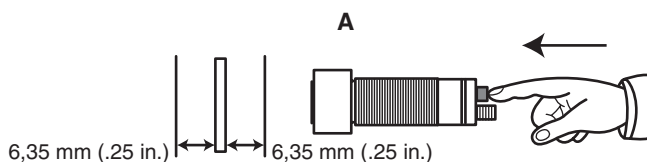

- A. Single Set Point:**
- 3 Align the sensor face parallel to the object within the sensing window and push the setup button twice.
  - 4 The multicolor LED flashes green, then holds steady. If it turns red, repeat Step 1 to reset the sensor.

- A. Point de consigne simple :**
- 3 Alignez la face du détecteur parallèlement à l'objet dans la zone active de détection et appuyez deux fois sur le bouton d'apprentissage.
  - 4 Le voyant LED multicolore clignote vert puis se stabilise. S'il devient rouge, répétez l'étape 1 pour réinitialiser le détecteur.

- A. Einzelsollwert:**
- 3 Die Sensorfläche parallel zum Objekt innerhalb des Schaltbereiches ausrichten und den Einstellknopf zweimal drücken.
  - 4 Die mehrfarbige LED blinkt grün und leuchtet dann permanent. Wenn sie rot aufleuchtet, Schritt 1 erneut ausführen, um den Sensor rückzusetzen.

- A. Punto único de ajuste:**
- 3 Alinee la cara del sensor paralela al objeto, dentro de la zona activa de detección, y pulse el botón de configuración dos veces.
  - 4 El LED multicolor destellará en verde y luego permanecerá estable. Si cambia a rojo, repita el paso 1 para restablecer el sensor.

- A. Impostazione di un singolo punto:**
- 3 Allineare la faccia del sensore parallelamente all'oggetto nella finestra di rilevamento e premere il pulsante di apprendimento due volte.
  - 4 Il LED multicolore lampeggia verde e poi rimane acceso. Se diventa rosso, ripetere il punto 1 per resettare il sensore.

- A. Ponto de Ajuste Único:**
- 3 Alinhe a face do sensor paralelamente ao objecto dentro da janela de actuação do sensor e prima o botão de regulação duas vezes.
  - 4 O LED Multicolor pisca verde e em seguida se mantém estável. Se ficar vermelho, repita a Etapa 1 para reajustar o sensor.

OR	OU	ODER	O	OPPURE	OU
<p><b>B. Dual Set Point:</b></p> <p>3 Align the sensor face parallel to object 1 and push the setup button once. The multicolor LED flashes amber.</p> <p>4 Align the sensor face parallel to object 2 and push the setup button once. The multicolor LED flashes green, then holds steady.</p>	<p><b>B. Point de consigne double :</b></p> <p>3 Alignez la face du détecteur parallèlement à l'objet 1 et appuyez une fois sur le bouton d'apprentissage. Le voyant LED multicolore clignote orange.</p> <p>4 Alignez la face du détecteur parallèlement à l'objet 2 et appuyez une fois sur le bouton d'apprentissage. Le voyant LED multicolore clignote vert puis se stabilise.</p>	<p><b>B. Dualer Sollwert:</b></p> <p>3 Die Sensorfläche parallel zum Objekt 1 ausrichten und den Einstellknopf einmal drücken. Die mehrfarbige LED blinkt gelb.</p> <p>4 Die Sensorfläche parallel zum Objekt 2 ausrichten und den Einstellknopf einmal drücken. Die mehrfarbige LED blinkt grün und leuchtet dann permanent.</p>	<p><b>B. Punto doble de ajuste:</b></p> <p>3 Alinee la cara del sensor paralela al objeto 1 y pulse el botón de configuración una vez. El LED multicolor destellará en ámbar.</p> <p>4 Alinee la cara del sensor paralela al objeto 2 y pulse el botón de configuración una vez. El LED multicolor destellará en verde y luego permanecerá estable.</p>	<p><b>B. Impostazione di un doppio punto:</b></p> <p>3 Allineare la faccia del sensore parallelamente all'oggetto 1 e premere il pulsante di apprendimento una volta. Il LED multicolore lampeggia arancio.</p> <p>4 Allineare la faccia del sensore parallelamente all'oggetto 2 e premere il pulsante di apprendimento una volta. Il LED multicolore lampeggia verde e poi rimane acceso.</p>	<p><b>B. Ponto de Ajuste Duplo:</b></p> <p>3 Alinhe a face do sensor paralelamente ao objecto 1 e prima o botão de regulação uma vez. O LED Multicolor pisca âmbar.</p> <p>4 Alinhe a face do sensor paralelamente ao objecto 2 e prima o botão de regulação uma vez. O LED Multicolor pisca verde e em seguida se mantém estável.</p>

Wiring / Câblage / Kabel / Cableado / Cablaggio / Cablagem

**XX630A1KAM12—PNP & NPN**

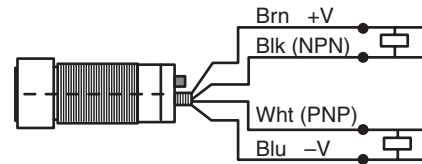
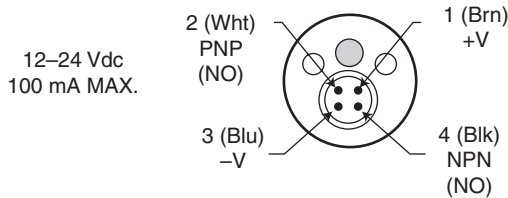

**XX630A1NCM12—NPN ONLY**

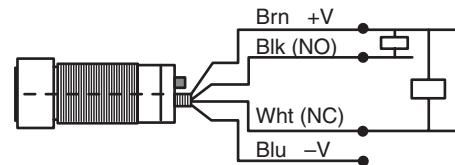
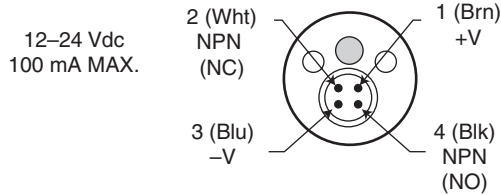

**XX630A1PCM12—PNP ONLY**

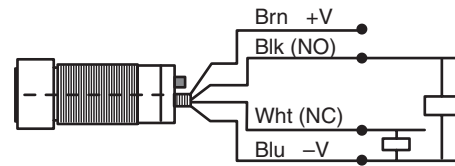
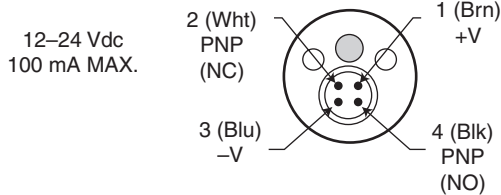

<b>BRN</b>	Brown	Brun	Braun	Marrón	Marrone	Castanho
<b>BLK</b>	Black	Noir	Schwarz	Negro	Nero	Preto
<b>WHT</b>	White	Blanc	Wei	Blanco	Bianco	Branco
<b>BLU</b>	Blue	Bleu	Blau	Azul	Blu	Azul
<b>NO</b>	Normally open output	Sortie normalement ouverte	Ausgang ist ein Schlieer	Salida normalmente abierta	Uscita normalmente aperta	Saída normalmente aberta
<b>NC</b>	Normally closed output	Sortie normalement fermée	Ausgang ist ein Öffner	Salida normalmente cerrada	Uscita normalmente chiusa	Saída normalmente fechada

Beam Plot / Zone de détection / Ansprechkurve / Trazado del haz / Curva di rilevamento / Esquema do Feixe

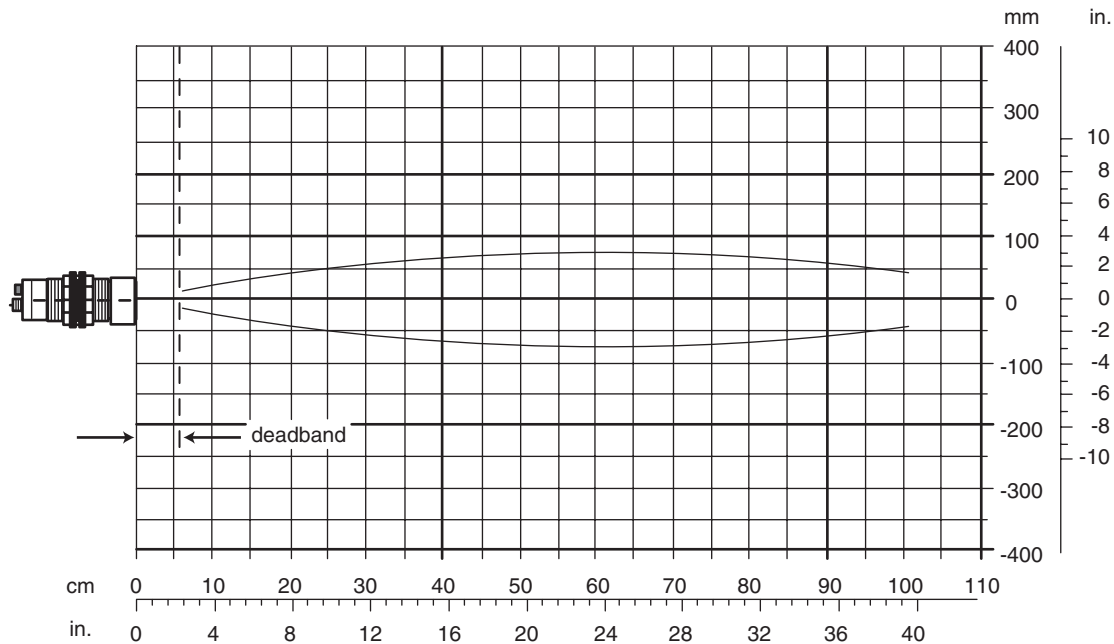

Machine Cabling Accessories / Accessoires de câblage machine / Anschlußzubehör / Accesorios de cableado de máquinas / Accessori di cablaggio / Acessórios de cablagem

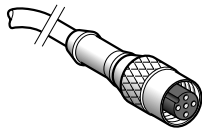

**XZCP1141L2** (2 m / 6.6 ft)  
**XZCP1141L5** (5 m / 16.4 ft)  
**XZCP1141L10** (10 m / 32.8 ft)

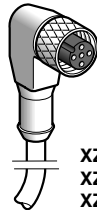

**XZCP1241L2** (2 m / 6.6 ft)  
**XZCP1241L5** (5 m / 16.4 ft)  
**XZCP1241L10** (10 m / 32.8 ft)

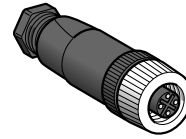

**XZCC12FDM40B**  
**XZCC12FDP40B**

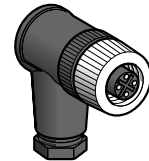

**XZCC12FCM40B**  
**XZCC12FCP40B**

Electrical equipment should be installed, operated, serviced, and maintained only by qualified personnel. No responsibility is assumed by Schneider Electric for any consequences arising out of the use of this material.

Seul un personnel qualifié doit effectuer l'installation, l'utilisation, l'entretien et la maintenance du matériel électrique. Schneider Electric n'assume aucune responsabilité des conséquences éventuelles découlant de l'utilisation de cette documentation.

Elektrische Geräte sollten nur von qualifiziertem Fachpersonal installiert, betrieben, repariert oder gewartet werden. Schneider Electric haftet nicht für Schäden, die aufgrund der Verwendung dieses Produktes entstehen.

Solamente el personal cualificado deberá instalar, hacer funcionar y realizar el mantenimiento al equipo eléctrico. Schneider Electric no asume responsabilidad alguna por las consecuencias derivadas de la utilización de este material.

La installazione, la gestione, il servizio e la manutenzione degli impianti elettrici devono essere eseguiti unicamente da personale qualificato. La Schneider Electric non si assume alcuna responsabilità per le conseguenze che possono derivare dall'uso del presente materiale.

Equipamentos elétricos somente devem ser instalados, operados e ter a sua manutenção realizada por pessoal qualificado. A Schneider Electric não assume qualquer responsabilidade por quaisquer consequências que decorram do uso deste material.

© 2004 Schneider Electric All Rights Reserved

© 2004 Schneider Electric Tous droits réservés

© 2004 Schneider Electric Alle Rechte vorbehalten

© 2004 Schneider Electric Todos los derechos reservados

© 2004 Schneider Electric Tutti i diritti riservati

© 2004 Schneider Electric Direitos reservados