

Electrodistributeurs VUVG/Terminal de distributeurs VTUG

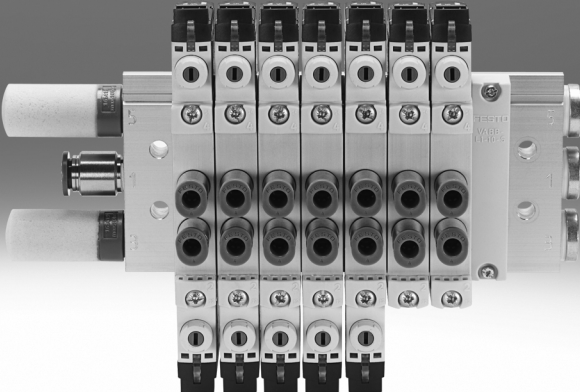

Electrodistributeurs VUVG

Caractéristiques

FESTO

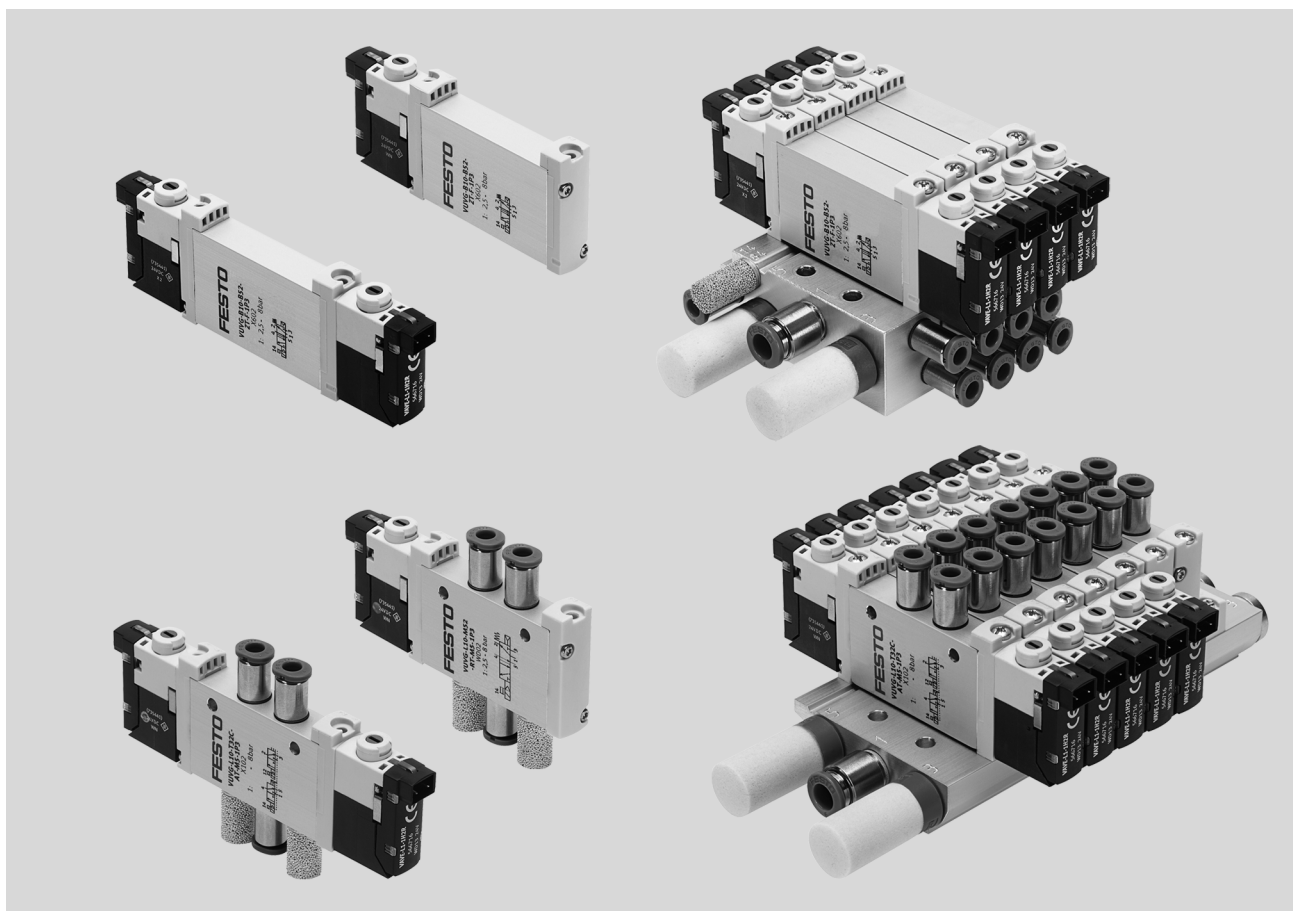

Innovation

- Le réglage du type de pilotage (interne ou externe) pour les terminaux se fait sur l'embase
- Technologie de connexion électrique par connecteur électronique (E-Box) facile à remplacer
- Pression maximale de 10 bar
- Principe de construction :
 - Piston tiroir en métal (VUVG-L, VUVG-B)
 - Piston tiroir en polymère (VUVG-LK, VUVG-BK)

Flexibilité

- Nombreuses fonctions de distributeurs
- Raccords rapides au choix
- Distributeurs à raccordement direct utilisables comme distributeurs individuels ou en batterie
- Possibilité de combiner des distributeurs à raccordement direct M5 et M7 sur une embase PRS
- Distributeurs pour embase identiques pour les embases PRS en M5 et M7
- Terminaux avec zones de pression possibles
- IP40, IP65

Fiabilité

- Composants robustes et durables en métal
 - Distributeurs
 - Embases PRS
- Visualisation rapide d'erreurs grâce aux LED à 360°
- Fiabilité grâce à des distributeurs, interchangeables rapidement et facilement
- Commande manuelle auxiliaire monostable, protégée, monostable/bistable ou bistable (sans accessoire) au choix

Facilité de montage

- Fixation solide sur panneau ou montage sur rail
- Montage facile via vis et joints imperdables
- Technologie de connexion électrique par connecteur électronique facile à remplacer
- Porte-étiquettes pour l'étiquetage des distributeurs

Configurateur de terminal de distributeurs

Un configurateur du terminal de distributeurs est disponible pour la sélection d'un terminal VTUG approprié. Cet outil permet de passer des commandes. La commande d'un terminal de distributeurs VTUG se fait au moyen d'un code d'identification.

Les terminaux de distributeurs sont livrés montés et entièrement testés. Vos coûts de montage et d'installation sont ainsi réduits à leur strict minimum.

Téléchargement de données de CAO → www.festo.fr

Système de commande du terminal de distributeurs VTUG
→ Internet : vtug

Electrodistributeurs VUVG

Caractéristiques — Pneumatique

Distributeurs et batteries de distributeurs

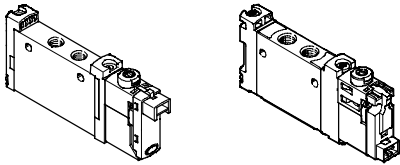

Distributeur à raccordement direct VUVG-L/VUVG-LK à utiliser comme distributeur individuel

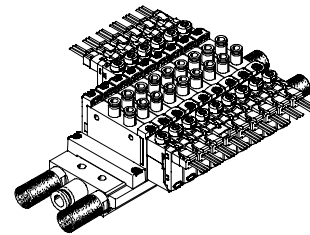

Batterie de distributeurs VTUG de distributeurs à raccordement direct VUVG-S

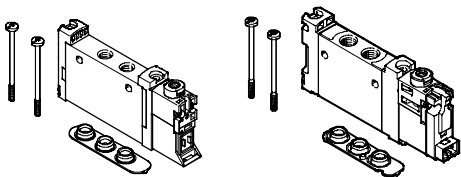

Distributeur à raccordement direct VUVG-S/VUVG-SK, VUVG-LK pour montage en batterie

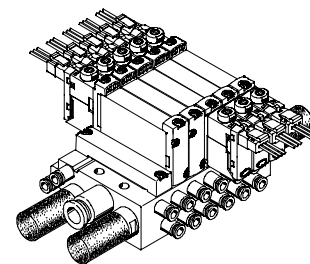

Batterie de distributeurs VTUG Distributeurs à embase VUVG-B

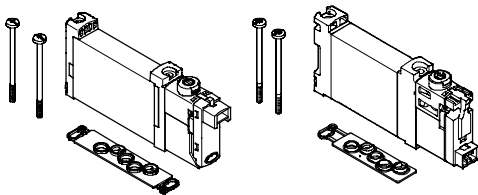

Distributeur à embase VUVG-B/VUVG-BK pour montage en batterie

Distributeurs de base VUVG

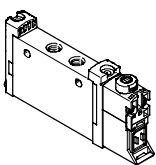

- Taille de distributeur 10, 14 et 18 mm
- Distributeur à raccordement direct
- Distributeurs pour embase
- Distributeurs 2 x 3/2, 5/2 et 5/3

Embases de raccordement électriques

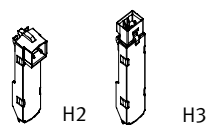

- 5, 12 et 24 V CC
- Avec ou sans réduction de courant de maintien
- LED

Combinaisons de distributeurs avec embases de raccordement électriques

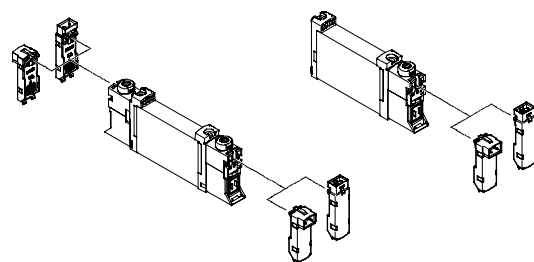
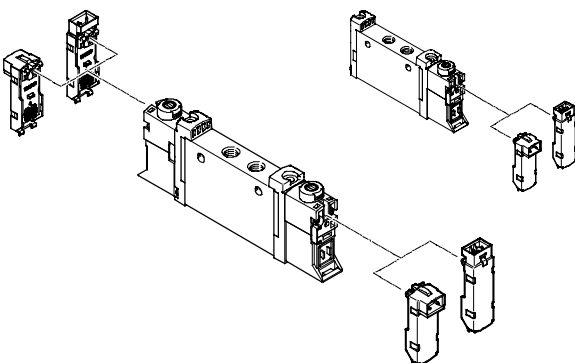

 Note
Autres embases de raccordement électriques
→ P. 101

Electrodistributeur VUVG

Caractéristiques — Pneumatique

FESTO

Capuchons pour commande manuelle auxiliaire

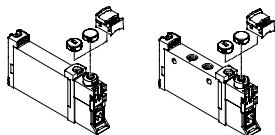

- Obturateur fermé, commande manuelle auxiliaire protégée
- Capuchon d'obturation avec fente, commande manuelle auxiliaire monostable
- Obturateur, commande manuelle auxiliaire bistable

Porte-étiquettes

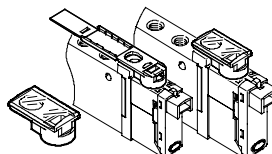

- Le porte-étiquettes sera monté comme un capuchon d'obturation pour la commande manuelle auxiliaire
- Le porte-étiquettes rabattu protège la vis de fixation et la commande manuelle auxiliaire

Configurateur de terminal de distributeurs

Téléchargement de données de CAO → www.festo.fr

Un configurateur du terminal de distributeurs est disponible pour la sélection d'un terminal VTUG approprié. Cet outil permet de passer des commandes. La commande d'un terminal de distributeurs VTUG se fait au moyen d'un code d'identification.

Les terminaux de distributeurs sont livrés montés et entièrement testés. Vos coûts de montage et d'installation sont ainsi réduits à leur strict minimum.

Système de commande du terminal de distributeurs VTUG

→ Internet : vtug

Embase PRS pour distributeurs à raccordement direct

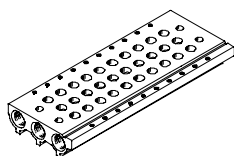

- Pour les distributeurs à raccordement direct M3, M5, M7, G $\frac{1}{8}$ et G $\frac{1}{4}$
- Pour les distributeurs 2 x 3/2, 5/2 et 5/3
- 2 à 10 et 12, 14 ou 16 emplacements de distributeurs

Embase PRS avec sorties pour distributeur pour embase

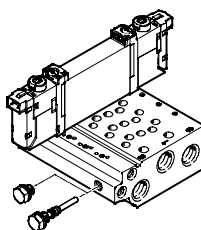

- Pour les distributeurs à embase 10A, 10, 14 et 18
- Embase de raccordement avec raccordement de puissance M5, M7, G $\frac{1}{8}$ et G $\frac{1}{4}$
- Pour les distributeurs 2 x 3/2, 5/2 et 5/3
- 2 à 10, 12, 14 ou 16 emplacements de distributeurs
- Les distributeurs pour embase possèdent toujours un pilotage externe. Le réglage du pilotage externe s'effectue via l'embase de raccordement. Pour ce faire, un bouchon plus court et un plus long sont compris dans la fourniture de l'embase de raccordement.

- Note

Si plusieurs distributeurs sont raccordés simultanément, une mise sous pression et un échappement des deux côtés de l'embase sont recommandés pour un débit optimisé.

Cache pour emplacement libre



Cache pour emplacement de réserve

Plaque d'alimentation



Permet d'ajouter une alimentation en air et un échappement sur un emplacement de distributeurs

Élément de séparation pour les zones de pression



Pour créer plusieurs zones de pression sur un seul terminal de distributeurs

Electrodistributeurs VUVG

Caractéristiques — Pneumatique

FESTO

Plaque d'alimentation en pression verticale

pour distributeur à raccordement semi-direct M5/M7 et G1/8

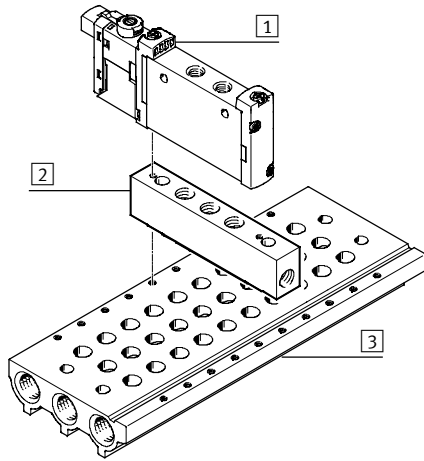

- 1 Distributeur à raccordement semi-direct VUVG
- 2 Plaque d'alimentation verticale
- 3 Embase de raccordement

Grâce à la plaque d'alimentation, le distributeur monté sur cette plaque peut être alimenté ou purgé de son air comprimé de façon séparée. Lorsque deux plaques d'alimentation verticale (ZU et ZV) sont fixées l'une sur l'autre, le distributeur fixé sur ces plaques peut être alimenté en air comprimé et purgé de façon totalement autonome du terminal de distributeurs d'air comprimé.

Code	Type	pour distributeur à raccordement semi-direct		Description
		M5/M7	G1/8	
ZU	VABF-L1-P3A	■	■	Plaque pour un terminal de distributeurs dotée du raccord 1 permettant d'alimenter en pression de fonctionnement individuelle ou de mettre à l'échappement (en fonctionnement réversible) de façon séparée.
ZV	VABF-L1-P7A	■	■	Plaque pour un terminal de distributeurs dotée des raccords 3 et 5 pour mettre à l'échappement le distributeur ou pour alimenter en pression de fonctionnement individuelle (en fonctionnement réversible).

Limiteur de débit

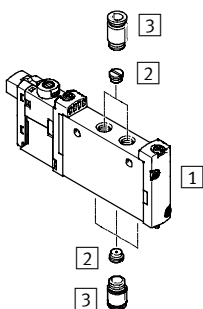

- 1 Distributeurs VUVG avec connecteur électrique individuel
- 2 Limiteur de débit
- 3 Raccord à vis

Distributeur à raccordement semi-direct, connecteur électrique individuel : Limiteur de débit pouvant être monté dans les raccords 1, 3, 5 et/ou dans le raccord 2, 4.

Distributeur à embase, connecteur électrique individuel : Limiteur de débit pouvant être monté dans le raccord 2, 4.

Electrodistributeurs VUVG

Caractéristiques — Pneumatique



Formation de zones de pression et séparation de l'air d'échappement

L'alimentation en air comprimé et la mise à l'échappement s'effectuent via l'embase et les plaques d'alimentation. Pour les VUVG, les positions des plaques d'alimentation et de la séparation des canaux peuvent être choisies librement.

Une zone de pression est réalisée en séparant les canaux d'alimentation.

La séparation des zones de pression peut être utilisée avec les canaux suivants :

- Canal 1
- Canal 3
- Canal 5

Note

- Utiliser un élément de séparation avec de fortes pressions d'échappement
- Chaque zone de pression nécessite au moins une alimentation
- Aucune séparation des zones de pression n'est possible dans les canaux 12/14 (alimentation du pilotage)

Séparation des canaux

	Description
<p>The diagram shows a VUVG with two pressure zones, Zone 1 and Zone 2. It has two supply channels, 5 and 3, and two exhaust ports, P1 and P2. The channels are separated by a vertical line.</p>	<p>Les zones de pression du VUVG peuvent être définies indifféremment. Voici les séparations de canaux possibles :</p> <p>Canal 1 fermé </p> <p>Canaux 1/3/5 fermés </p> <p>Canaux 3/5 fermés </p>
<p>The diagram shows a VUVG with three pressure zones, Zone 1, Zone 2, and Zone 3. It has three supply channels, 5, 3, and P2, and three exhaust ports, P1, P2, and P3. The channels are separated by vertical lines.</p>	<p>Le nombre de zones de pression du VUVG est réduit uniquement via le nombre d'emplacements de distributeurs sur l'embase de raccordement. Il est à noter que chaque plaque d'alimentation est affectée à un emplacement de distributeur.</p>

Élément de séparation VABD

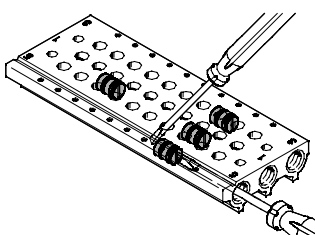

Note

Vu que les éléments de séparation ne sont montés que d'un côté avec un tournevis plat, plusieurs zones de pression peuvent être formées dans un profil.

Electrodistributeurs VUVG

Caractéristiques — Pneumatique

FESTO

Alimentation du pilotage

Alimentation du pilotage interne

L'alimentation du pilotage interne peut être sélectionnée avec une pression de service dans la plage 1,5 ... 8 bar, 2,5 ... 8 bar ou 3 ... 8 bar (en fonction du distributeur utilisé).

Dans ce cas, l'alimentation du pilotage du bloc sera alors dérivée du canal 1 (alimentation en air comprimé) via une liaison interne.

Alimentation du pilotage externe

Un pilotage externe est nécessaire pour fonctionnement avec du vide. Le raccord pour le pilotage externe (raccord 12/14) se trouve sur les distributeurs à orifice taraudé et les distributeurs pour embase sur l'embase de raccordement.

Échappement des pilotes

Sur les distributeurs à orifice taraudé, l'air des pilotes s'échappe via les alésages d'échappement. Sur les distributeurs à embase, l'échappement se fait via les canaux 82/84 de l'embase de raccordement.

Alimentation du pilotage avec les distributeurs à raccordement direct et semi-direct

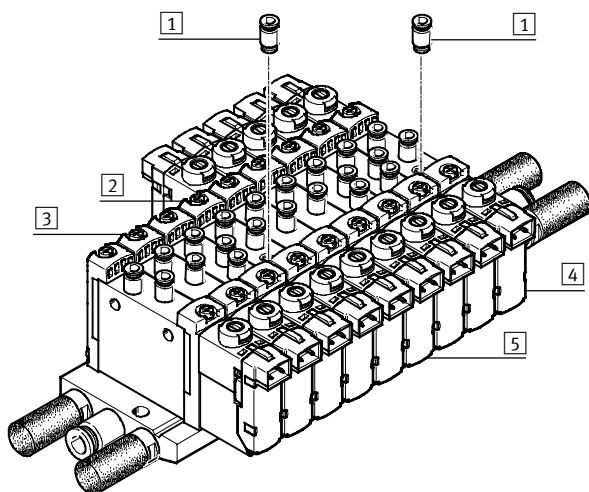

- 1 Raccord QS pour pilotage externe sur le raccord 12/14
- 2 Distributeur monostable avec pilotage externe
- 3 Distributeur monostable avec pilotage interne
- 4 Distributeur bistable avec pilotage externe
- 5 Distributeur bistable avec pilotage interne

Le pilotage interne est dérivé dans le corps du distributeur du raccord 1. Le pilotage externe (raccords 12/14) s'opère de manière individuelle sur chaque distributeur.

Note

Les distributeurs à orifice taraudé ne peuvent pas être alimentés de manière centralisée via l'embase de raccordement.

Alimentation du pilotage sur les distributeurs pour embase

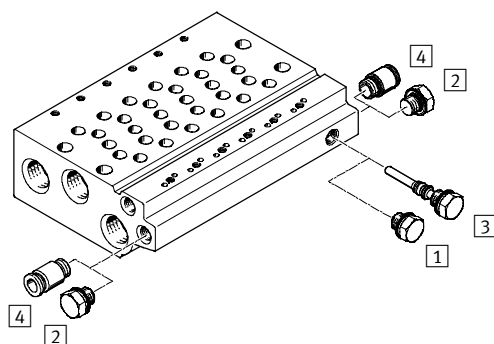

- 1 Bouchons courts pour pilotage interne
- 2 Bouchons pour canal 12/14 pour pilotage interne
- 3 Bouchons longs pour pilotage externe
- 4 Raccord QS pour canal 12/14 pour pilotage externe

Avec les embases de raccordement pour distributeurs pour embase, il existe une liaison interne entre les canaux 12/14 et le canal 1. L'inversion entre le pilotage interne et externe s'effectue en utilisant un bouchon dans cette liaison.

Electrodistributeurs VUVG

Caractéristiques — Pneumatique

Fonctionnement avec des pressions différentes

Fonctionnement avec du vide

Caractéristiques avec des distributeurs 3/2

Les distributeurs 3/2 sont disponibles dans la version de deux distributeurs dans un corps de distributeur et avec rappel par ressort pneumatique. Grâce à ces distributeurs, la force est utilisée pour le retour à partir du raccord 1.

De ce fait, le fonctionnement avec du vide n'est possible que sur le raccord 3 et 5 et non sur le raccord 1.

En cas de pilotage externe, le vide peut être raccordé sur les canaux 1, 3 et 5 avec les distributeurs 5/2 et 5/3.

Fonctionnement réversible

Les distributeurs 3/2 avec ressort pneumatique ne conviennent pas au fonctionnement réversible car le canal 1 doit posséder au moins la pression de commande minimale.

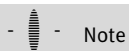

Note

La pression doit se trouver sur le raccord 1.

Pression faible (pilotage interne)

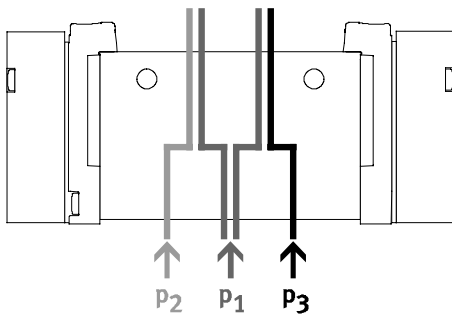

• Lorsque deux pressions différentes sont nécessaires.

• Il est possible de raccorder différentes pressions sur les canaux 1, 3 et 5.



Note

• En cas de pilotage interne, il est impératif de respecter la pression de commande minimale dans le canal 1

• En cas de distributeurs 2x3/2 sans rappel par ressort, il est impératif de respecter la pression de commande minimale dans le canal 1

Avantages

Les canaux 3 et 5 permettent de relier de la pression ou du vide

avec un pilotage séparé tant interne qu'externe

Vide, impulsion d'éjection et position de repos

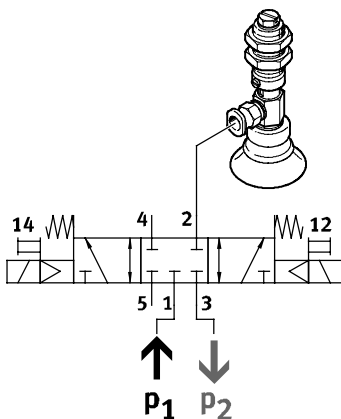

Le vide, l'impulsion d'éjection et la position de repos peuvent être réalisés comme suit :

- Pilotage interne
- Vide dans le canal 3
- Pression pour l'impulsion d'éjection dans le canal 1

Electrodistributeurs VUVG

Fourniture

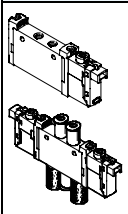
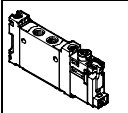
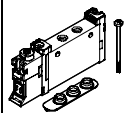
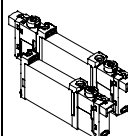
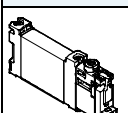
Modèle	Raccord de travail	Code de type	Fonctions et débit [l/min]												→ Page/ Internet
			T32C	T32U	T32H	T32C/M	T32U/M	T32H/M	M52	M52/M	B52	P53C	P53U	P53E	
Distributeur à raccordement direct comme distributeur individuel, électrodistributeur VUVG-L															
	M3	10A	—	—	—	—	—	—	100	80	100	90	90	90	18
	M5	10	■	■	■	■	■	■	220	190	220	210	210	210	29
	M7	10	■	■	■	■	■	■	380	320	380	320	320	320	36
	G1/8	14	■	■	■	■	■	■	780	780	780	650	600	600	47
	G1/4	18	■	■	■	■	■	■	1300	1300	1380	1200	1000	1000	55
Distributeur à raccordement direct comme distributeur individuel, électrodistributeur VUVG-LK															
	M5	10	■	—	—	—	—	—	195	—	195	—	—	—	26
	M7	10	■	—	—	—	—	—	340	—	340	—	—	—	33
	G1/8	14	■	—	—	—	—	—	660	—	660	—	—	—	44
Distributeur à raccordement direct pour le montage en batterie, électrodistributeur VUVG-S															
	M3	10A	—	—	—	—	—	—	100	80	100	90	90	90	18
	M5	10	■	■	■	■	■	■	220	190	220	210	210	210	29
	M7	10	■	■	■	■	■	■	340	290	340	300	300	300	36
	G1/8	14	■	■	■	■	■	■	730	730	730	620	580	580	47
	G1/4	18	■	■	■	■	■	■	1300	1300	1380	1200	1000	1000	55
Distributeur à embase, électrodistributeur VUVG-B															
	M5	10A	—	—	—	—	—	—	100	80	100	90	90	90	63
	M5	10	■	■	■	■	■	■	210	180	210	200	200	200	73
	M7	10	■	■	■	■	■	■	270	230	270	250	250	250	73
	G1/8	14	■	■	■	■	■	■	580	580	580	540	510	510	81
	G1/4	18	■	■	■	■	■	■	1000	1000	1000	950	950	950	92
Distributeur à embase, électrodistributeur VUVG-BK															
	M5	10	■	—	—	—	—	—	160	—	160	—	—	—	70
	M7	10	■	—	—	—	—	—	160	—	160	—	—	—	70
	G1/8	14	■	—	—	—	—	—	380	—	380	—	—	—	81

Electrodistributeurs VUVG

Fourniture

FESTO

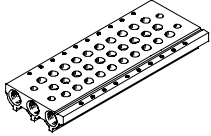
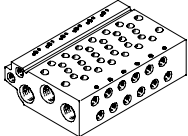
Modèle	Type	Description	→ Page/ Internet
Embase de raccordement VABM- ... -S- ... , pour distributeurs à raccordement direct (montage en batterie)			
	10AS	Taille M3	vabm
	10S	Taille M5, M7	
	14S	Taille G1/8	
	18S	Taille G1/4	
Embase de raccordement VABM pour distributeur pour embase			
	10AW	Taille M3	vabm
	10W	Taille M5	
	10HW	Taille M7	
	14W	Taille G1/8	
	18W	Taille G1/4	

Electrodistributeurs VUVG

Vue d'ensemble des fonctions de distributeur

Distributeur	Code Distributeur	Description	Référence ¹⁾	VUVG-L				VUVG-LK	
				Taille				Taille	
				M3	M5/M7	G1/8	G1/4	M5/M7	G1/8
Distributeur 2x3/2, fermé en position de repos, ressort pneumatique									
	T32C-A	Distributeur à raccordement direct, pilotage interne	K	—	■	■	■	■	■
		Distributeur à raccordement direct, pilotage externe		—	■	■	■	—	—
		Distributeur à embase, pilotage externe		—	■	■	■	—	—
Distributeur 2x3/2, ouvert en position de repos, ressort pneumatique									
	T32U-A	Distributeur à raccordement direct, pilotage interne	N	—	■	■	■	—	—
		Distributeur à raccordement direct, pilotage externe		—	■	■	■	—	—
		Distributeur à embase, pilotage externe		—	■	■	■	—	—
Distributeur 2x3/2, 1x ouvert en position de repos, 1x fermé en position de repos, ressort pneumatique									
	T32H-A	Distributeur à raccordement direct, pilotage interne	H	—	■	■	■	—	—
		Distributeur à raccordement direct, pilotage externe		—	■	■	■	—	—
		Distributeur à embase, pilotage externe		—	■	■	■	—	—

1) Référence terminal de distributeurs/Emplacement

Electrodistributeur VUVG

Vue d'ensemble des fonctions de distributeur





Distributeur	Code Distri- buteur	Description	Référé- nce ¹⁾	VUVG-L				VUVG-LK	
				Taille				Taille	
				M3	M5/M7	G1/8	G1/4	M5/M7	G1/8
Distributeur 2x3/2, fermé en position de repos, ressort mécanique									
	T32C-M	Distributeur à raccordement direct, pilotage interne	VK	-	■	■	■	-	-
		Distributeur à raccordement direct, pilotage externe		-	■	■	■	-	-
		Distributeur à embase, pilotage externe		-	■	■	■	-	-
Distributeur 2x3/2, ouvert en position de repos, ressort mécanique									
	T32U-M	Distributeur à raccordement direct, pilotage interne	VN	-	■	■	■	-	-
		Distributeur à raccordement direct, pilotage externe		-	■	■	■	-	-
		Distributeur à embase, pilotage externe		-	■	■	■	-	-
Distributeur 2x3/2, 1x ouvert en position de repos, 1x fermé en position de repos, ressort mécanique									
	T32H-M	Distributeur à raccordement direct, pilotage interne	VH	-	■	■	■	-	-
		Distributeur à raccordement direct, pilotage externe		-	■	■	■	-	-
		Distributeur à embase, pilotage externe		-	■	■	■	-	-

1) Référence terminal de distributeurs/Emplacement

Electrodistributeurs VUVG

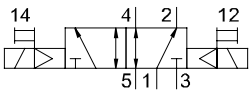
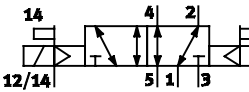
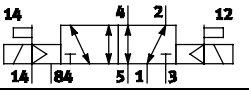
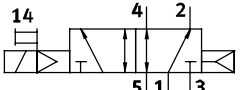
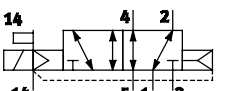
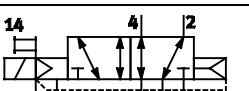
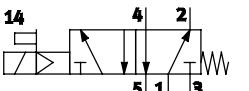
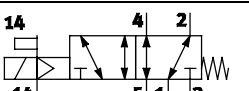
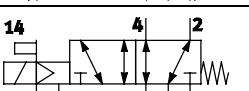
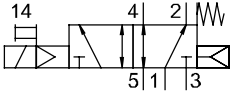
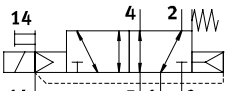
Vue d'ensemble des fonctions de distributeur

Distributeur	Code Distributeur	Description	Référéncé ¹⁾	VUVG-L				VUVG-LK	
				Taille				Taille	
				M3	M5/M7	G1/8	G1/4	M5/M7	G1/8
Distributeur 5/2, bistable									
	B52	Distributeur à raccordement direct, pilotage interne	J	■	■	■	■	■	■
		Distributeur à raccordement direct, pilotage externe		■	■	■	■	—	—
		Distributeur à embase, pilotage externe		■	■	■	■	—	—
Distributeur 5/2, monostable, avec ressort pneumatique									
	M52-A	Distributeur à raccordement direct, pilotage interne	M	—	—	■	—	■	■
		Distributeur à raccordement direct, pilotage externe		—	—	■	—	—	—
		Distributeur à embase, pilotage externe		—	—	■	—	—	—
Distributeur à commande par déplacement 5/2, monostable, avec ressort mécanique									
	M52-M	Distributeur à raccordement direct, pilotage interne	A	■	■	■	■	—	—
		Distributeur à raccordement direct, pilotage externe		■	■	■	■	—	—
		Distributeur à embase, pilotage externe		■	■	■	■	—	—
Distributeur 5/2, monostable, ressort pneumatique/mécanique									
	M52-R	Distributeur à raccordement direct, pilotage interne	P	■	■	—	■	—	—
		Distributeur à raccordement direct, pilotage externe		■	■	—	■	—	—
		Distributeur à embase, pilotage externe		■	■	—	■	—	—

1) Référence terminal de distributeurs/Emplacement

Electrodistributeurs VUVG

Vue d'ensemble des fonctions de distributeur



Distributeur	Type Distri- buteur	Description	Référé- nce ¹⁾	VUVG-L				VUVG-LK	
				Taille				Taille	
				M3	M5/M7	G1/8	G1/4	M5/M7	G1/8
Distributeur 5/3, fermé en position médiane									
	P53C	Distributeur à raccordement direct, pilotage interne	G	■	■	■	■	—	—
		Distributeur à raccordement direct, pilotage externe		■	■	■	■	—	—
		Distributeur à embase, pilotage externe		■	■	■	■	—	—
Distributeur 5/3, sous pression en position médiane									
	P53U	Distributeur à raccordement direct, pilotage interne	B	■	■	■	■	—	—
		Distributeur à raccordement direct, pilotage externe		■	■	■	■	—	—
		Distributeur à embase, pilotage externe		■	■	■	■	—	—
Distributeur 5/3, à l'échappement en position médiane									
	P53E	Distributeur à raccordement direct, pilotage interne	E	■	■	■	■	—	—
		Distributeur à raccordement direct, pilotage externe		■	■	■	■	—	—
		Distributeur à embase, pilotage externe		■	■	■	■	—	—

1) Référence terminal de distributeurs/Emplacement

Electrodistributeurs VUVG

Présentation du système (exemple), distributeurs à raccordement direct M5/M7

Montage en batterie

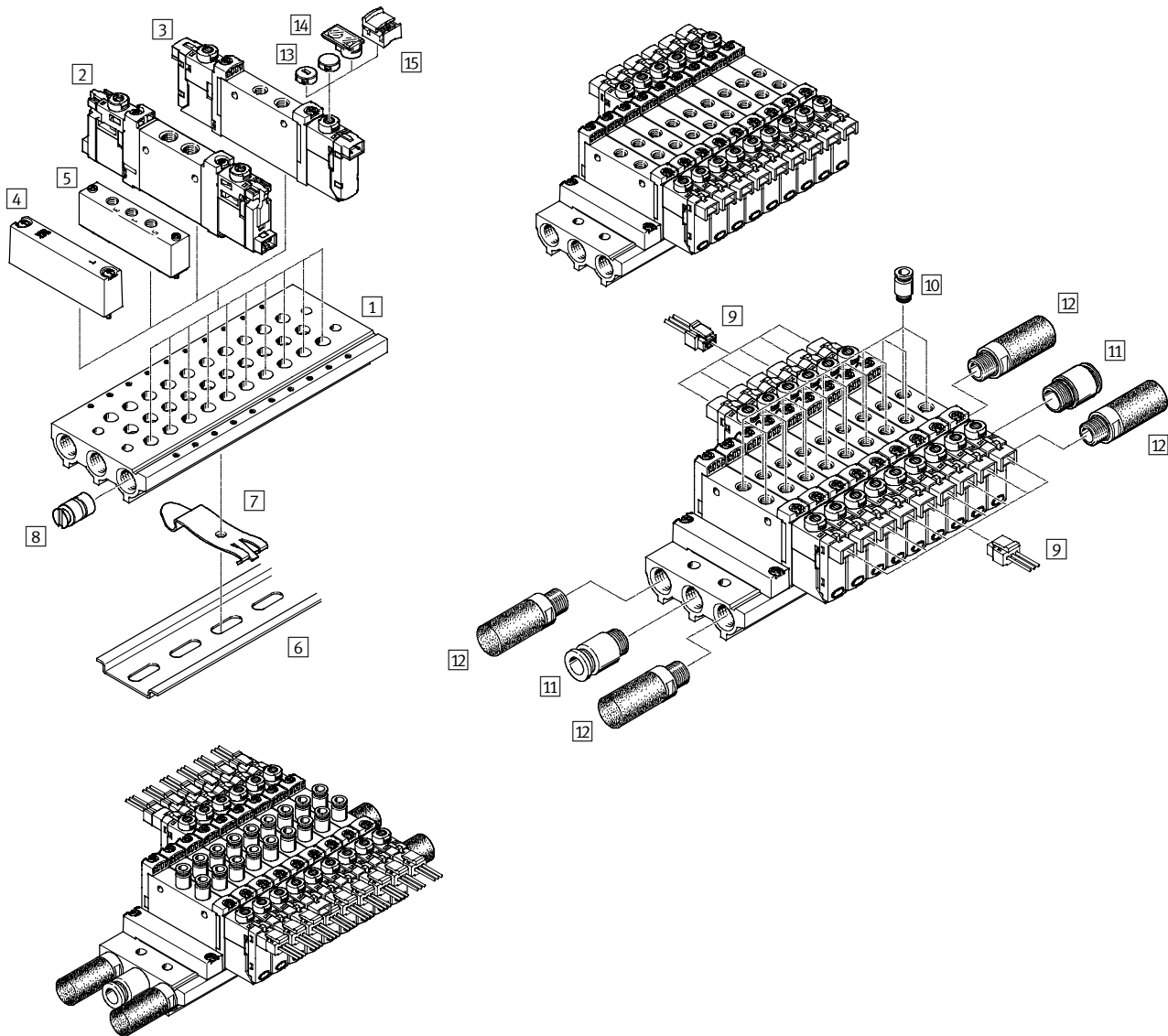

Montage en batterie et accessoires

	Type	Description	→ Page/Internet	
1	Embase de raccordement	VABM-L1-10S-G18-...	Pour 2 à 10, 12, 14 ou 16 emplacements de distributeurs	41
2	Electrodistributeur	VUVG-LK ...	Distributeurs à raccordement direct 2 x 3/2, 5/2 et 5/3	25 
3	Electrodistributeur	VUVG-L ...	Distributeurs à raccordement direct 2 x 3/2, 5/2 et 5/3	25
4	Plaque d'obturation	VABB-L1-10-S	Pour l'obturation d'un emplacement libre	41
5	Plaque d'alimentation	VABF-L1-10-P3A4- ...	Pour l'alimentation en air canal 1 et canaux 3 et 5	41
6	rail	NRH-35-2000	Pour le montage de la batterie de distributeurs	105
7	Fixation sur rail	VAME-T-M4	2 pièces pour enfichage de la batterie de distributeurs sur le rail	105
8	Élément de séparation	VABD-...	Pour la formation de zones de pression	41
9	Câble à connecteur femelle	NEBV-H1G2-...-LE2	Pour embases de raccordement électrique H2 et H3	103
10	Raccord enfichable	QS...	Raccord enfichable pour les canaux 2 et 4	104
11	Raccord enfichable	QS...	Raccord enfichable pour alimentation en air, canal 1	104
12	Silencieux	U...	Pour les canaux 3 et 5	104
13	Capuchon d'obturation	VMPA-HB...-B	Pour commande manuelle auxiliaire	105
14	Porte-étiquettes	ASLR-D	Pour l'étiquetage des distributeurs, l'obturation des vis de fixation et de la commande manuelle auxiliaire	105
15	Obturateur	VAMC	Pour commande manuelle auxiliaire	105

Electro distributeurs VUVG

Présentation du système (exemple), distributeurs à embase M5/M7

Montage en batterie

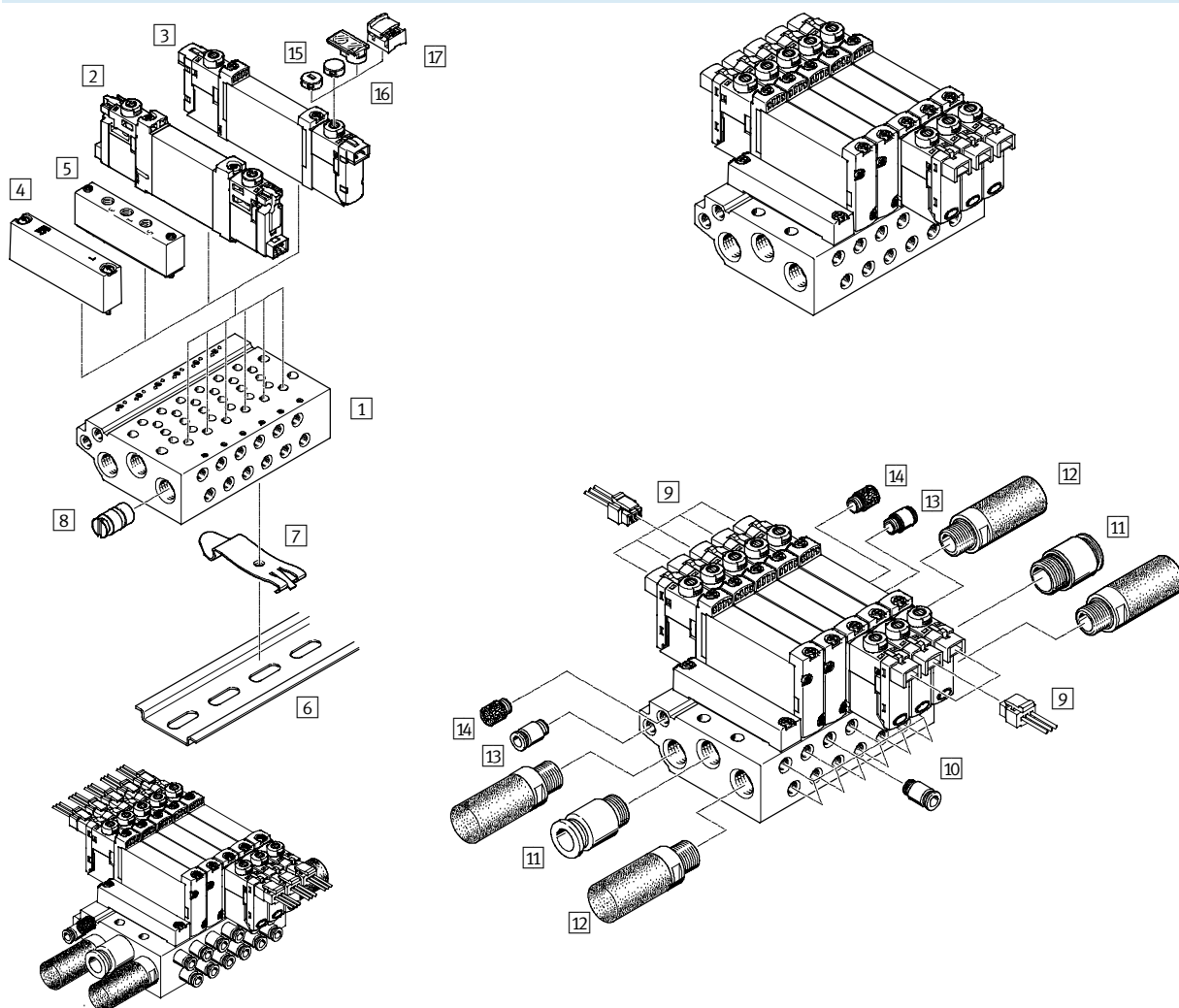





Montage en batterie et accessoires				
	Type	Description	→ Page/Internet	
1	Embase de raccordement	VABM-L1-10 ...-G18- ...	Pour 2 à 10, 12, 14 ou 16 emplacements de distributeurs	78
2	Electrodistributeur	VUVG-BK ...	Distributeur à embase 2 x 3/2, 5/2 et 5/3	69
3	Electrodistributeur	VUVG-B ...	Distributeur à embase 2 x 3/2, 5/2 et 5/3	69
4	Plaque d'obturation	VABB-L1-10-W	Pour l'obturation d'un emplacement libre	79
5	Plaque d'alimentation	VABF-L1-10-P3A4- ...	Pour l'alimentation en air canal 1 et canaux 3 et 5	79
6	rail	NRH-35-2000	Pour la fixation de la batterie de distributeurs	105
7	Fixation sur rail	VAME-T-M4	2 pièces pour enfichage de la batterie de distributeurs sur le rail	105
8	Élément de séparation	VABD- ...	pour la formation de zones de pression	79
9	Câble à connecteur femelle	NEBV-H1G2-KN-...-LE2	Pour embases de raccordement électrique H2 et H3	103
10	Raccord enfichable	QS...	Raccord enfichable pour les canaux 2 et 4	104
11	Raccord enfichable	QS...	Raccord enfichable pour alimentation en air, canal 1	104
12	Silencieux	U...	Pour les canaux 3 et 5	104
13	Raccord enfichable	QS...	Raccord enfichable pour pilotage, canal 12/14	104
14	Silencieux	U...	Silencieux pour échappement de l'air de pilotage, canal 82/84	104
15	Capuchon d'obturation	VMPA-HB...-B	Pour commande manuelle auxiliaire	105
16	Porte-étiquettes	ASLR-D	Pour l'étiquetage des distributeurs, l'obturation des vis de fixation et de la commande manuelle auxiliaire	105
17	Obtuteur	VAMC	Pour commande manuelle auxiliaire	105

Electrodistributeurs VUVG, distributeurs à raccordement direct M3

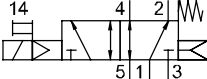
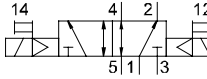
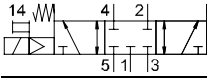
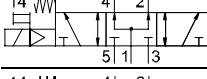
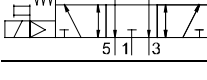
FESTO

Référence

VUVG	—	10A	—	—	—	—
Type de distributeur						
Distributeur individuel à raccordement direct	L					
Distributeur à raccordement direct, à monter en batterie, vis et joints inclus	S					
Principe de construction						
Piston tiroir en métal	—					
Taille des distributeurs						
10 mm	10A					
Fonctions de distributeurs						
						M52
						B52
						P53C
						P53U
						P53E
Type de rappel						
Ressort mécanique pour M52						M
Ressort pneumatique/mécanique pour M52						R
Avec B52 et P53						—
Pilotage						
Interne						—
Externe						Z
Commande manuelle auxiliaire						
 Monostable						H
 Protégée						S
— Monostable, bistable						T
 Bistable, sans accessoires						Y

—	L	—
Câbles de liaison		
W1...4	non gainé	
C1...4	gainé	
WS1...4	non gainé	
S1...4	gainé	
N1...4	M8x1, 3 pôles	
N5...8	M8x1, 4 pôles	
Affichage		
L	LED	
Circuit de protection		
—	sans réduction du courant de maintien (HSA)	
R	Avec réduction de courant de maintien (HSA)	
Embase pour raccordement électrique		
H2	Schéma de connexion H, raccordement horizontal	
H3	Schéma de connexion H, raccordement vertical	
S2	Schéma de connexion S, raccordement horizontal	
S3	Schéma de connexion S, raccordement vertical	
L1...4	avec 2 lisses L : 1 = 0,5 m, 2 = 1 m, 3 = 2,5 m, 4 = 5 m	
K6...9	Câble : K6 = 0,5 m, K7 = 1 m, K8 = 2,5 m, K9 = 5 m	
R1	Connecteur individuel M8, 4 pôles	
R8	Connecteur individuel M8, 3 pôles	
P3	Sans embase de raccordement électrique	
Tension de service		
1	24 V CC	
5	12 V CC	
4	5 V CC	
Échappement sur VUVG-L		
QN	Raccord enfichable	
U	Silencieux	
—	Filetage M3	
Raccord pneumatique		
M3	Filetage M3	
T18	Raccord enfichable 1/8"	
T532	Raccord enfichable 5/32"	
Q3	Raccord enfichable de 3 mm/M3	
Q4	Raccord enfichable de 4 mm/M3	

Electro distributeurs VUVG-L10A et VUVG-S10A, distributeurs à raccordement direct M3



Fiche de données techniques

Fonction

5/2, monostable

5/2 bistable

5/3C, 5/3U, 5/3E

Symboles graphiques → P. 11

- - Taille de distributeur

10 mm

- - Débit
90 ... 100 l/min

- - Tension
5, 12 et 24 V CC

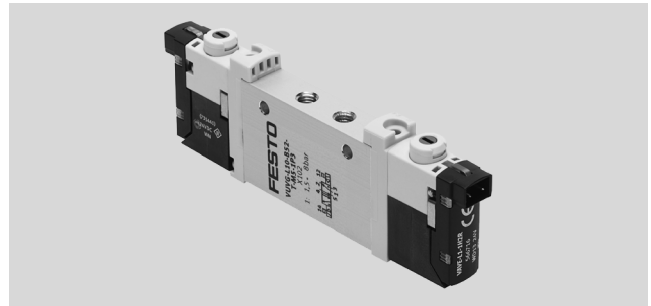

Caractéristiques techniques générales VUVG-L M3						
Fonction de distributeur	M52-R	B52	M52-M	P53		
Position de repos	—	—	—	C ¹⁾	U ²⁾	E ³⁾
Stabilité de la position	Monostable	Bistable	Monostable	Monostable		
Rappel par ressort pneumatique	Oui ⁴⁾	—	Non	Non		
Rappel par ressort mécanique	Oui ⁴⁾	—	Oui	Oui		
Fonctionnement avec du vide sur raccord 1	Uniquement avec pilotage externe					
Conception	Piston tiroir					
Principe d'étanchéité	Souple					
Type de commande	Électrique					
Type de pilotage	A commande indirecte					
Pilotage	Interne ou externe					
Fonction d'échappement	Réglable					
Commande manuelle auxiliaire	monostable, protégée, monostable/bistable ou bistable au choix					
Type de fixation	Au choix, avec alésages traversants ⁵⁾ ou sur embase de raccordement					
Position de montage	Indifférent					
Diamètre nominal [mm]	2		1,4	2		
Débit nominal normal [l/min]	100		80	90		
Débit sur l'embase [l/min]	100		80	90		
Temps de réponse marche/arrêt [ms]	7/15	—	7/21	8/25		
Temps de réponse commutation [ms]	—	5	—	14		
Taille des distributeurs [mm]	10					
Raccord 1, 2, 3, 4, 5; 12/14	M3					
Poids du produit [g]	38	49	37			
Homologation	c UL us - Recognized (OL)					
	c CSA us (OL)					
	Marque RCM					
Marquage CE (voir la déclaration de conformité)	Selon la directive européenne CEM ⁶⁾					
Classe de protection anticorrosion CRC ⁷⁾	2					

1) C = fermé au repos/fermé en position médiane

2) U = ouvert au repos/centre alimenté

3) E = à l'échappement en position médiane

4) Rappel combiné

5) Si plusieurs distributeurs doivent être vissés sur un bloc via les trous traversants, il est nécessaire de respecter une distance minimale de 0,3 mm. Pour cela, ajouter des rondelles d'écartement.

6) Pour le domaine d'utilisation, consultez la déclaration de conformité CE, disponible à l'adresse : www.festo.com/sp → Documentation utilisateur. En cas de restriction à l'utilisation des appareils en milieu résidentiel, commercial ou industriel, ainsi que dans les petites entreprises, d'autres mesures de réduction des émissions perturbatrices peuvent être nécessaires.

7) Classe de résistance à la corrosion 2 selon la norme Festo 940 070

Pièces modérément soumises à la corrosion. Pièces externes visibles dont la surface répond essentiellement à des critères d'apparence, en contact direct avec une atmosphère industrielle courante ou avec des fluides tels que des huiles de coupe ou des lubrifiants.

Electrodistributeurs VUVG-L10A et VUVG-S10A, distributeurs à raccordement direct M3

FESTO

Fiche de données techniques

Conditions de service et d'environnement						
Fonction de distributeur			M52-R ¹⁾	B52	M52-M ²⁾	P53
Fluide de service		Air comprimé selon ISO 8573-2010 [7:4:4]				
Pression de service	Interne	[bar]	2,5 ... 8	1,5 ... 8	3 ... 8	3 ... 8
	Externe	[bar]	-0,9 ... 10			-0,9 ... 8
Pression de pilotage ³⁾		[bar]	2,5 ... 8	1,5 ... 8	3 ... 8	
Température ambiante		[°C]	-5 ... +50, -5 ... +60 avec réduction du courant de maintien			
Température du fluide		[°C]	-5 ... +50, -5 ... +60 avec réduction du courant de maintien			

1) ressort pneumatique/mécanique, combinés

2) ressort mécanique

3) Pression de pilotage minimale : 50 % de la pression de service

Caractéristiques électriques	
Connexion électrique	Sur embase de raccordement électrique
Tension de service	[V CC] 5, 12 et 24 ±10 %
Puissance	[W] 1, avec réduction du courant de maintien à 0,35
Facteur de marche ED	[%] 100
Indice de protection selon EN 60529	IP40 (avec connecteur femelle), IP65 (avec connecteur M8)

Informations sur les matériaux	
Corps	Alliage d'aluminium corroyé
Joints	HNBR, NBR
Note relative aux matériaux	Conforme RoHS

Electrodistributeurs VUVG-L10A et VUVG-S10A, distributeurs à raccordement direct M3

Fiche de données techniques

Dimensions

Téléchargement de données de CAO → www.festo.fr

Distributeurs 5/2 et 5/3

Technical drawings showing dimensions for the solenoid valves. The drawings include side views, top views, and front views of the main valve body, the auxiliary manual control, and the external pilot connection. Dimensions are labeled with L1 through L17, B1 through B3, D1 through D3, and H1 through H4. Callouts 1, 2, and 3 identify the main valve, manual control, and pilot connection respectively.

Note: - - - Note
Autres dimensions
Embases de raccordement électriques
→ P. 101

1] Electrodistributeur, raccordement électrique horizontal
2] Commande manuelle auxiliaire
3] Raccord pour pilotage externe

Type	B1	B2	B3	D1	D2	D3	H1	H2	L1	L2	L3	L4	L5
VUVG-L-10 -...-M3 ...	10,2	3,6	2,83	M3	3,2	M3	32,5	4,4	74,3	69,3	8	18,5	25,4
VUVG-S-10 -...-M3 ...													

Type	L6	L7	L8	L9	L10	L11	L12	L13	L14	L15	L16	L17
VUVG-L-10 -...-M3 ...	4,85	6,15	34,9	7	11,9	7,3	15,25	28,5	6,7	8,54	57,06	54,56
VUVG-S-10 -...-M3 ...												

Electrodistributeurs VUVG-L10A et VUVG-S10A, distributeurs à raccordement direct M3

FESTO

Références

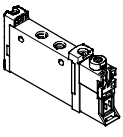
Références				
	Description		N° pièce	Type
Distributeur à raccordement direct M3, sans embase de raccordement électrique				
	Distributeur 5/2, monostable			
	Pilotage interne	Rappel par ressort mécanique/pneumatique	566437	VUVG-L10A-M52-RT-M3-1P3
		Rappel par ressort mécanique	574345	VUVG-L10A-M52-MT-M3-1P3
	Pilotage externe	Rappel par ressort mécanique/pneumatique	566443	VUVG-L10A-M52-RZT-M3-1P3
		Rappel par ressort mécanique	574346	VUVG-L10A-M52-MZT-M3-1P3
	Distributeur 5/2, bistable			
	Pilotage interne		566438	VUVG-L10A-B52-T-M3-1P3
	Pilotage externe		566444	VUVG-L10A-B52-ZT-M3-1P3
	Distributeur 5/3			
	Pilotage interne	Fermé en position médiane	566439	VUVG-L10A-P53C-T-M3-1P3
		A l'échappement en position médiane	566440	VUVG-L10A-P53E-T-M3-1P3
		Sous pression en position médiane	566441	VUVG-L10A-P53U-T-M3-1P3
Pilotage externe	Fermé en position médiane	566445	VUVG-L10A-P53C-ZT-M3-1P3	
	A l'échappement en position médiane	566446	VUVG-L10A-P53E-ZT-M3-1P3	
	Sous pression en position médiane	566447	VUVG-L10A-P53U-ZT-M3-1P3	

Electrodistributeurs VUVG-S10A, distributeurs à raccordement direct M3 **FESTO**

Montage en batterie

Distributeurs à raccordement direct pour montage en batterie



Dimensions

Téléchargement de données de CAO → www.festo.fr

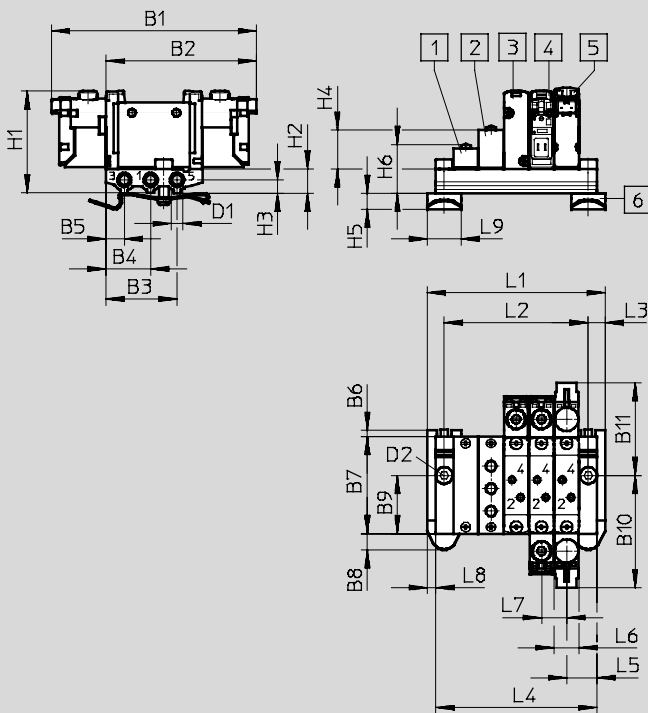

- - Note
Autres dimensions
Embases de raccordement
électriques
→ P. 101

- 1 Plaque d'obturation
- 2 Plaque d'alimentation
- 3 Electrodistribeur monostable, sans embase de raccordement électrique
- 4 Electrodistribeur bistable, sans embase de raccordement électrique
- 5 électrodistribeur avec embase de raccordement électrique, raccordement électrique vertical
- 6 Fixation sur rail (nécessite deux vis DIN 912 M4x16)

Type	B1	B2	B3	B4	B5	B6	B7	B8	B9	B10	B11	D1
VUVG-S10A -...-M3 ...	85,3	62,6	29,7	18,7	7,7	3	40,3	6,8	24,2	46,7	38,6	M5

Type	D2	H1	H2	H3	H4	H5	H6	L3	L5	L6	L7	L8	L9
VUVG-S10A -...-M3 ...	ø 4,5	43,8	10	5,5	16,2	6,8	20,3	7	12,5	10,3	10,5	3,5	14

Emplacements de distributeurs	2	3	4	5	6	7	8	9	10	12	14	16
L1 [mm]	42,5	53	63,5	74	84,5	95	105,5	116	126,5	147,5	168,5	189,5
L2 [mm]	28,5	39	49,5	60	70,5	81	91,5	102	112,5	133,5	154,5	175,5
L4 [mm]	35,5	46	56,5	67	77,5	88	98,5	109	119,5	140,5	161,5	182,5
Poids VABM [g]	26	34	42	50	58	66	74	82	90	106	122	138

Electrodistributeurs VUVG-S10A, distributeurs à raccordement direct M3 **FESTO**

Références

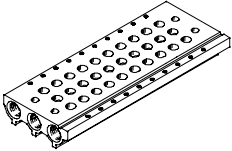
Caractéristiques techniques des embases							
	Raccordement	CRC	Matériaux ²⁾	Pression de service [bar]	Couple de serrage max. pour le montage [Nm]		
	1, 3, 5				Distributeur	rail	Panneau
	M5	2 ¹⁾	Alliage d'aluminium corroyé	-0,9 ... 10	0,45	1,5	3





- 1) Classe de résistance à la corrosion 2 selon la norme Festo 940 070
Pièces modérément soumises à la corrosion. Pièces externes visibles dont la surface répond essentiellement à des critères d'apparence, en contact direct avec une atmosphère industrielle courante ou avec des fluides tels que des huiles de coupe ou des lubrifiants.
- 2) Note relative aux matériaux : Conformés RoHS.

Code de commande des embases

VABM	-	L1	-	10A	S	-	M5	-	
Pièces pour montage en batterie									Nombre d'emplacements
Embase de raccordement		VABM							2 à 10, 12, 14 ou 16
Famille de distributeurs									Raccords 1, 3, 5
VUVG		L1							M5 Filetage M5
Taille des distributeurs									
10 mm				10A					
Embase avec raccords 1, 3, 5 pour les distributeurs à raccordement direct M3					S				

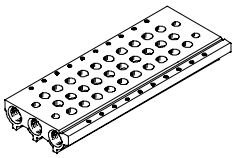
Electrodistributeurs VUVG-S10A, distributeurs à raccordement direct M3 **FESTO**

Références

Références — Embase de raccordement				
	Description		N° pièce	Type
Embase de raccordement pour distributeurs à raccordement direct (montage en batterie)				
	Pour taille M3	2 emplacements de distributeur	566522	VABM-L1-10AS-M5-2
		3 emplacements de distributeur	566523	VABM-L1-10AS-M5-3
		4 emplacements de distributeur	566524	VABM-L1-10AS-M5-4
		5 emplacements de distributeur	566525	VABM-L1-10AS-M5-5
		6 emplacements de distributeur	566526	VABM-L1-10AS-M5-6
		7 emplacements de distributeur	566527	VABM-L1-10AS-M5-7
		8 emplacements de distributeur	566528	VABM-L1-10AS-M5-8
		9 emplacements de distributeur	566529	VABM-L1-10AS-M5-9
		10 emplacements de distributeur	566530	VABM-L1-10AS-M5-10
		12 emplacements de distributeur	566531	VABM-L1-10AS-M5-12
		14 emplacements de distributeur	566532	VABM-L1-10AS-M5-14
16 emplacements de distributeur	566533	VABM-L1-10AS-M5-16		
Plaqué d'obturation Fiches de données techniques → Internet : vabb				
	pour les embases des distributeurs à raccordement direct M3	Vis et joints inclus	569986	VABB-L1-10A
Élément de séparation Fiches de données techniques → Internet : vabd				
	pour les embases des distributeurs à raccordement direct M3	Élément de séparation pour les zones de pression	570872	VABD-4.2-B
Plaqué d'alimentation Fiches de données techniques → Internet : vabf				
	pour les embases des distributeurs à raccordement direct M3	Vis et joints inclus	569990	VABF-L1-10A-P3A4-M5
Joints pour distributeurs à raccordement direct Fiches de données techniques → Internet : vabd				
	pour distributeurs à raccordement direct M3	Livraison : 10 jeux (2 vis et 1 joint chaque)	566670	VABD-L1-10AX-S-M3

Electrodistributeurs VUVG, distributeurs à raccordement direct M5/M7

FESTO

Référence

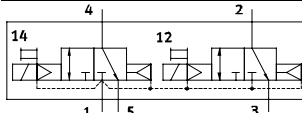
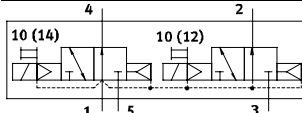
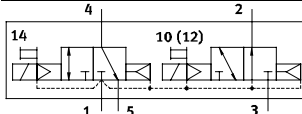
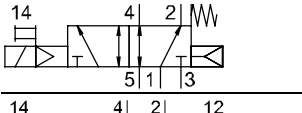
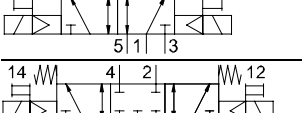
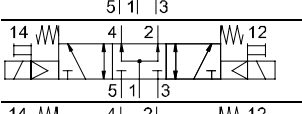
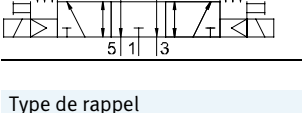
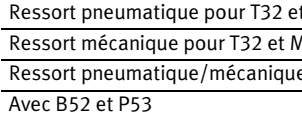
VUVG	10			
Type de distributeur				
Individuel à raccord. direct	L			
À raccord. direct, à monter en batterie, vis et joints inclus	S			
Principe de construction				
Piston tiroir en métal	—			
Piston tiroir en polymère	K			
Taille des distributeurs				
10 mm	10			
Fonctions de distributeurs				
				T32C
				T32U
				T32H
				M52
				B52
				P53C
				P53U
				P53E
Type de rappel				
Ressort pneumatique pour T32 et M52				A
Ressort mécanique pour T32 et M52				M
Ressort pneumatique/mécanique pour M52				R
Avec B52 et P53				—
Pilotage				
Interne				—
Externe				Z
Commande manuelle auxiliaire				
Monostable				H
Protégée				S
Monostable, bistable				T
Bistable, sans accessoire				Y

									L
Version									
— Caractérist. avancées									
S Caractérist. ciblées									
Câbles de liaison									
W1...4 non gainé									
C1...4 gainé									
WS1...4 non gainé									
S1...4 gainé									
N1...4 M8x1, 3 pôles									
N5...8 M8x1, 4 pôles									
Affichage									
L LED									
Circuit de protection									
— sans réduction de courant de maintien (HSA)									
R avec réduct. courant de maintien									
Embase pour raccordement électrique									
H2 Schéma connexion H, raccord. horiz.									
H3 Schéma connexion H, raccord. vertical									
S2 Schéma connexion S, raccord. horiz.									
S3 Schéma connexion S, raccord. vertical									
L1...4 Avec 2 lisses L : 1 = 0,5 m, 2 = 1 m, 3 = 2,5 m, 4 = 5 m									
K6...9 Câble : K6 = 0,5 m, K7 = 1 m, K8 = 2,5 m, K9 = 5 m									
R1 Connecteur individuel M8, 4 pôles									
R8 Connecteur individuel M8, 3 pôles									
P3 Sans embase de raccordement élect.									
Tension de service									
1 24 V CC									
5 12 V CC									
4 5 V CC									
Échappement sur VUVG-L									
QN Raccord enfichable									
U Silencieux									
— Filetage M5/M7									
Raccord pneumatique									
M5 Filetage M5									
M7 Filetage M7									
Q3 Raccord enfichable de 3 mm/M5									
Q4 Raccord instantané 4 mm/M5									
Q4H Raccord enfichable de 4 mm/M7									
Q6 Raccord enfichable de 6 mm/M5									
Q6H Raccord enfichable de 6 mm/M7									
T18 Raccord enfichable 1/8"									
T532 Raccord enfichable 5/32"									
T316 Raccord enfichable 3/16"									
T316H Raccord enfichable 3/16", M7									
T14 Raccord enfichable 1/4"									
T14H Raccord enfichable 1/4", M7									

Electro distributeurs VUVG-LK10 distributeurs à raccordement direct M5 **FESTO**

Fiche de données techniques

Fonction
2x3/2C
5/2, monostable
5/2 bistable

-  - Taille de distributeur
10 mm

-  - Débit
180 ... 195 l/min

Symboles graphiques → P. 11

-  - Tension
24 V DC

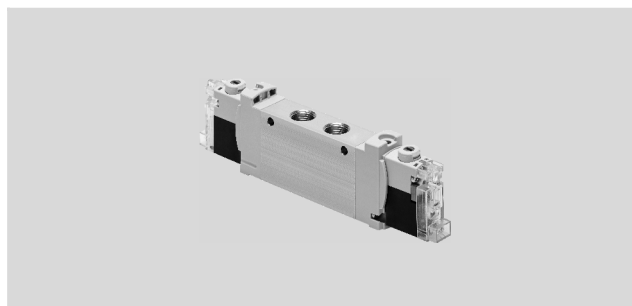

Caractéristiques techniques générales VUVG-LK-M5				
Fonction de distributeur		T32-A	M52-A	B52
Position de repos		C ¹⁾	—	—
Stabilité de la position		Monostable		Bistable
Rappel par ressort pneumatique		Oui	Oui	—
Conception		Piston-Tiroir		
Principe d'étanchéité		Souple		
Type de commande		Electrique		
Type de pilotage		A commande indirecte		
Pilotage		Interne		
Fonction d'échappement		Réglable		
Commande manuelle auxiliaire		Monostable, bistable		
Type de fixation		Au choix, avec alésages traversants ²⁾ ou sur embase de raccordement		
Position de montage		Indifférente		
Débit nominal normal	[l/min]	180	195	195
Temps de réponse marche/arrêt	[ms]	12/14	14/17	—
Temps de réponse commutation	[ms]	—	—	7
Taille des distributeurs	[mm]	10		
Raccord	2, 4	M5		
Poids du produit	[g]	55	45	57
Classe de protection anticorrosion CRC ³⁾		2		

1) C = fermé au repos

2) Si plusieurs distributeurs doivent être vissés sur un bloc via les trous traversants, il est nécessaire de respecter une distance minimale de 0,3 mm. Pour cela, ajouter des rondelles d'écartement.

3) Classe de résistance à la corrosion 2 selon la norme Festo 940 070

Pièces modérément soumises à la corrosion. Pièces externes visibles dont la surface répond essentiellement à des critères d'apparence, en contact direct avec une atmosphère industrielle courante ou avec des fluides tels que des huiles de coupe ou des lubrifiants.

Caractéristiques de sécurité	
Conseils pour la dynamisation de force	Fréquence de commutation au moins une fois par semaine
Pos. max. du signal 0 de l'impulsion de contrôle	[μs] 1600
Nég. max. du signal 1 de l'impulsion de contrôle	[μs] 3000
Résistance aux chocs	Essai de choc avec sensibilité 1 selon FN 942017-5 et EN 60068-2-27
Tenue aux vibrations	Vérification du transport avec sensibilité 1 selon FN 942017-4 et EN 60068-2-6

Electrodistributeurs VUVG-LK10, distributeurs à raccordement direct M5

Fiche de données techniques

Conditions de service et d'environnement			
Fonction de distributeur	T32-A ¹⁾	M52-A ¹⁾	B52
Fluide de service	Air comprimé selon ISO 8573-2010 [7:4:4]		
Conseils pour le fluide de service/de commande	Fonctionnement lubrifié possible (requis pour d'autres opérations)		
Pression de service [bar]	1,5 ... 7	2,5 ... 7	1,5 ... 7
Température ambiante [°C]	-5 ... +50		
Température du fluide [°C]	-5 ... +50		

1) Ressort pneumatique

Caractéristiques électriques	
Connexion électrique	Sur embase de raccordement électrique
Tension de service [V CC]	24 ±10%
Puissance [W]	0,7
Facteur de marche ED [%]	100
Indice de protection selon EN 60529	IP40 (avec connecteur femelle), IP65/IP67 (avec connecteur M8)
Indication d'état du signal	LED
Fréquence de commutation max. [Hz]	3

Informations sur les matériaux	
Corps	Alliage d'aluminium corroyé
Joints	HNBR, NBR
Note relative aux matériaux	Conformes RoHS
	Matériaux contenant du silicone

Dimensions Téléchargement de données de CAO → www.festo.fr

Distributeur 2x3/2, 5/2 bistable

Distributeur 5/2 monostable

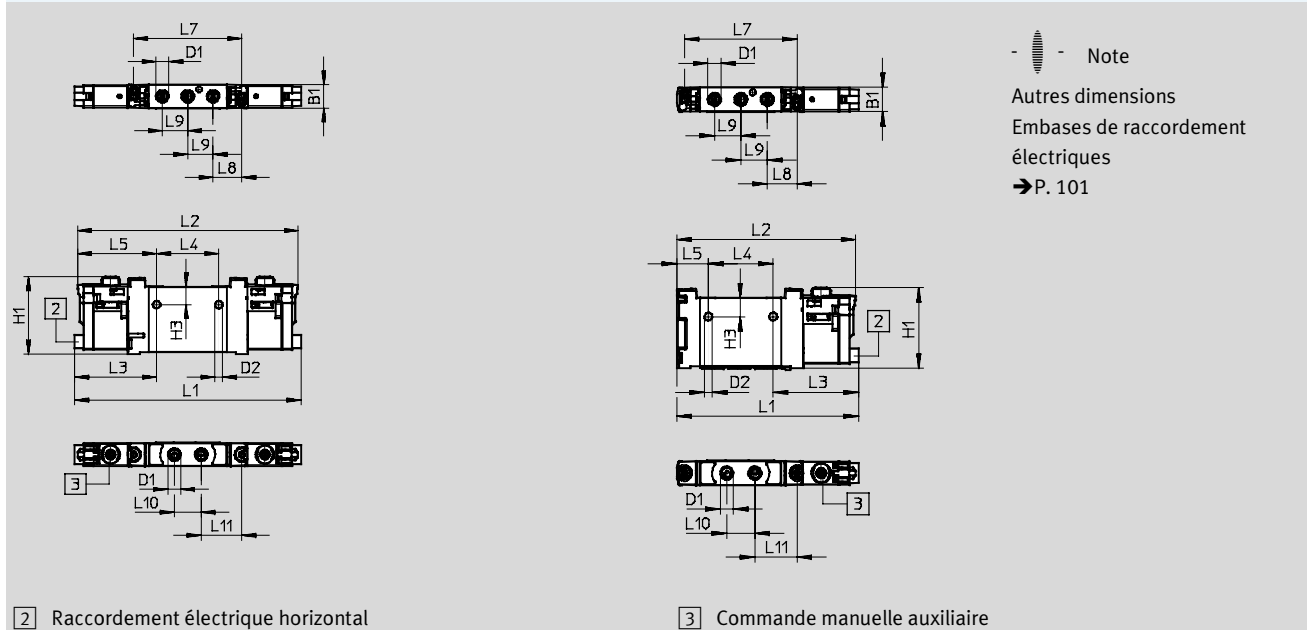

Type	B1	D1	D2	H1	H3	L1	L2	L3	L4
VUVG-LK10-T32C-...-M5 ...	10,2	M5	3,3	33,6	7,8	98,3	95,8	35,7	27
VUVG-LK10-B52-...-M5 ...									
VUVG-LK10-M52-...-M5 ...						75,9	74,6		

Type	L5	L7	L8	L9	L10	L11
VUVG-LK10-T32C-...-M5 ...	34,4	47	12,5	11	11,7	17,7
VUVG-LK10-B52-...-M5 ...						
VUVG-LK10-M52-...-M5 ...	13,2					

 **Nouveau**
VUVG-LK, VUVG-BK

Electrodistributeurs VUVG-LK10, distributeurs à raccordement direct M5

Références

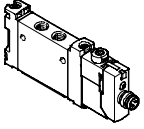
Références			
	Description	N° de pièce	Type
Distributeur à raccordement direct M5, avec embase de raccordement électrique R8			
	Distributeur 2x 3/2		
	Pilotage interne	Fermé en position de repos, rappel par ressort pneumatique	8042542 VUVG-LK10-T32C-AT-M5-1R8L-S
	Distributeur 5/2, monostable		
	Pilotage interne	Rappel par ressort pneumatique	8042543 VUVG-LK10-M52-AT-M5-1R8L-S
	Distributeur 5/2, bistable		
	Pilotage interne		8042544 VUVG-LK10-B52-T-M5-1R8L-S

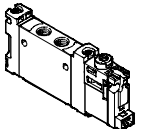
Références			
	Description	N° de pièce	Type
Distributeur à raccordement direct M5, avec embase de raccordement électrique H2			
	Distributeur 2x 3/2		
	Pilotage interne	Fermé en position de repos, rappel par ressort pneumatique	8042538 VUVG-LK10-T32C-AT-M5-1H2L-S
	Distributeur 5/2, monostable		
	Pilotage interne	Rappel par ressort pneumatique	8042539 VUVG-LK10-M52-AT-M5-1H2L-S
	Distributeur 5/2, bistable		
	Pilotage interne		8042540 VUVG-LK10-B52-T-M5-1H2L-S

Electrodistributeurs VUVG-L10 et VUVG-S10, distributeurs à raccordement direct M5 **FESTO**

Fiche de données techniques

Fonction

2 x 3/2C, 2 x 3/2U, 2 x 3/2H

5/2, monostable

5/2 bistable

5/3C, 5/3U, 5/3E

Symboles graphiques → P. 11

-  - Taille de distributeur
10 mm

-  - Débit
125 ... 220 l/min

-  - Tension
5, 12 et 24 V CC

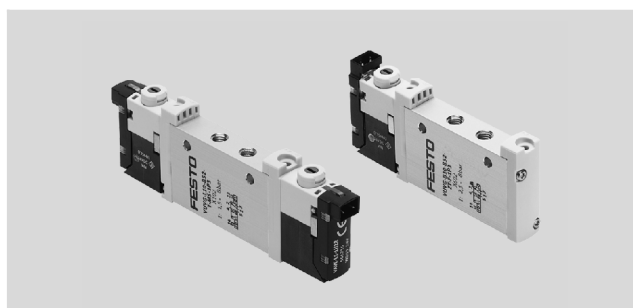

Caractéristiques techniques générales VUVG-L M5											
Fonction de distributeur	T32-A		T32-M		M52-R	B52	M52-M	P53			
Position de repos	C ¹⁾	U ²⁾	H ⁴⁾	C ¹⁾	U ²⁾	H ⁴⁾	—	—	C ¹⁾	U ²⁾	E ³⁾
Stabilité de la position	Monostable						Bistable	Monostable	Monostable		
Rappel par ressort pneumatique	Oui		Non			Oui ⁵⁾	—	Non	Non		
Rappel par ressort mécanique	Non		Oui			Oui ⁵⁾	—	Oui	Oui		
Fonctionnement avec du vide sur raccord 1	Non		Uniquement avec pilotage externe								
Conception	Piston tiroir										
Principe d'étanchéité	Souple										
Type de commande	Électrique										
Type de pilotage	A commande indirecte										
Pilotage	Interne ou externe										
Fonction d'échappement	Réglable										
Commande manuelle auxiliaire	monostable, bistable ou protégée, au choix										
Type de fixation	Au choix, avec alésages traversants ⁶⁾ ou sur embase de raccordement										
Position de montage	Indifférente										
Diamètre nominal [mm]	2,7		1,9		1,8		3,2		2,2		3,2
Débit nominal normal [l/min]	150		135		125		220		190		210
Débit sur l'embase [l/min]	150		135		125		220		190		210
Temps de réponse marche/arrêt [ms]	6/16		8/11			7/19		—	8/24		10/30
Temps de réponse commutation [ms]	—						7		—	16	
Taille des distributeurs [mm]	10										
Raccordement	1, 2, 3, 4, 5		M5								
	12/14		M3								
Poids du produit [g]	55		54			45		55	44		55
Homologation	c UL us - Recognized (OL)										
	c CSA us (OL)										
	Marque RCM										
Marquage CE (voir la déclaration de conformité)	Selon la directive européenne CEM ⁷⁾										
Classe de protection anticorrosion CRC ⁸⁾	2										

1) C=fermé au repos/ fermé en position médiane

2) U = ouvert au repos/ sous pression en position médiane

3) E = à l'échappement en position médiane

4) H = distributeur 2 x 3/2, 1 x fermé en position de repos et 1 x ouvert en position de repos, dans un boîtier

5) Rappel combiné

6) Si plusieurs distributeurs doivent être vissés sur un bloc via les trous traversants, il est nécessaire de respecter une distance minimale de 0,3 mm. Pour cela, ajouter des rondelles d'écartement.

7) Pour le domaine d'utilisation, consultez la déclaration de conformité CE, disponible à l'adresse : www.festo.com/sp → Documentation utilisateur.

En cas de restriction à l'utilisation des appareils en milieu résidentiel, commercial ou industriel, ainsi que dans les petites entreprises, d'autres mesures de réduction des émissions perturbatrices peuvent être nécessaires.

8) Classe de résistance à la corrosion 2 selon la norme Festo 940 070

Pièces modérément soumises à la corrosion. Pièces externes visibles dont la surface répond essentiellement à des critères d'apparence, en contact direct avec une atmosphère industrielle courante ou avec des fluides tels que des huiles de coupe ou des lubrifiants.

Electrodistributeurs VUVG-L10 et VUVG-S10, distributeurs à raccordement direct M5 **FESTO**

Fiche de données techniques

Conditions de service et d'environnement								
Fonction de distributeur			T32-A ¹⁾	T32-M ³⁾	M52-R ²⁾	B52	M52-M ³⁾	P53
Fluide de service		Air comprimé selon ISO 8573-2010 [7:4:4]						
Pression de service	Interne	[bar]	1,5 ... 8	2,5 ... 8	2,5 ... 8	1,5 ... 8	3 ... 8	3 ... 8
	Externe	[bar]	1,5 ... 10	-0,9 ... 10			-0,9 ... 8	-0,9 ... 10
Pression de pilotage ⁴⁾		[bar]	1,5 ... 8	2 ... 8	2,5 ... 8	1,5 ... 8	3 ... 8	
Température ambiante		[°C]	-5 ... +50, -5 ... +60 avec réduction du courant de maintien					
Température du fluide		[°C]	-5 ... +50, -5 ... +60 avec réduction du courant de maintien					

- 1) Ressort pneumatique
- 2) ressort pneumatique/mécanique, combinés
- 3) ressort mécanique
- 4) Pression de pilotage minimale : 50 % de la pression de service

Caractéristiques électriques	
Connexion électrique	Sur embase de raccordement électrique
Tension de service	[V CC] 5, 12 et 24 ±10%
Puissance	[W] 1, avec réduction du courant de maintien à 0,35
Facteur de marche ED	[%] 100
Indice de protection selon EN 60529	IP40 (avec connecteur femelle), IP65 (avec connecteur M8)

Informations sur les matériaux	
Corps	Alliage d'aluminium corroyé
Joint	HNBR, NBR
Note relative aux matériaux	Conforme RoHS

Dimensions Téléchargement de données de CAO → www.festo.fr

Distributeurs 2 x 3/2, 5/2 et 5/3

Note

Autres dimensions
Embases de raccordement électriques
→ P. 101

1 Raccordement électrique vertical

2 Raccordement électrique horizontal

3 Commande manuelle auxiliaire

4 Raccord pour pilotage externe

Type	B1	B2	D1	D2	D3	H1	H2	H3	L1	L2	L3	L4
VUVG-L-10 -...-M5 ...	10,2	—	M5	3,2	M3	32,5	3,6	4,4	86,5	81,5	8	27
VUVG-S-10 -...-M5 ...												

Type	L5	L6	L7	L8	L9	L10	L11	L12	L13	L14
VUVG-L-10 -...-M5 ...	4,85	6,15	47	14	11	12	19	—	69,2	66,7
VUVG-S-10 -...-M5 ...										

Electrodistributeurs VUVG-L10 et VUVG-S10, distributeurs à raccordement direct M5 **FESTO**

Références

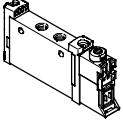
Références				
	Description	N° pièce	Type	
Distributeur à raccordement direct M5, sans embase de raccordement électrique				
	Distributeur 2x 3/2			
	Pilotage interne	fermé en position de repos, rappel par ressort pneumatique	566454	VUVG-L10-T32C-AT-M5-1P3
		ouvert en position de repos, rappel par ressort pneumatique	566455	VUVG-L10-T32U-AT-M5-1P3
		1 position de repos ouverte, 1 position de repos fermée, rappel par ressort pneumatique	566456	VUVG-L10-T32H-AT-M5-1P3
		fermé en position de repos, rappel par ressort mécanique	574348	VUVG-L10-T32C-MT-M5-1P3
		ouvert en position de repos, rappel par ressort mécanique	574349	VUVG-L10-T32U-MT-M5-1P3
		1 position de repos ouverte, 1 position de repos fermée, rappel par ressort mécanique	574350	VUVG-L10-T32H-MT-M5-1P3
	Pilotage externe	fermé en position de repos, rappel par ressort pneumatique	566463	VUVG-L10-T32C-AZT-M5-1P3
		ouvert en position de repos, rappel par ressort pneumatique	566464	VUVG-L10-T32U-AZT-M5-1P3
		1 position de repos ouverte, 1 position de repos fermée, rappel par ressort pneumatique	566465	VUVG-L10-T32H-AZT-M5-1P3
		fermé en position de repos, rappel par ressort mécanique	574352	VUVG-L10-T32C-MZT-M5-1P3
		ouvert en position de repos, rappel par ressort mécanique	574353	VUVG-L10-T32U-MZT-M5-1P3
		1 position de repos ouverte, 1 position de repos fermée, rappel par ressort mécanique	574354	VUVG-L10-T32H-MZT-M5-1P3
	Distributeur 5/2, monostable			
	Pilotage interne	Rappel par ressort pneumatique/mécanique	566457	VUVG-L10-M52-RT-M5-1P3
		Rappel par ressort mécanique	574351	VUVG-L10-M52-MT-M5-1P3
	Pilotage externe	Rappel par ressort pneumatique/mécanique	566466	VUVG-L10-M52-RZT-M5-1P3
		Rappel par ressort mécanique	574355	VUVG-L10-M52-MZT-M5-1P3
	Distributeur 5/2, bistable			
	Pilotage interne		566458	VUVG-L10-B52-T-M5-1P3
	Pilotage externe		566467	VUVG-L10-B52-ZT-M5-1P3
Distributeur 5/3				
Pilotage interne	fermé en position médiane	566459	VUVG-L10-P53C-T-M5-1P3	
	à l'échappement en position médiane	566460	VUVG-L10-P53E-T-M5-1P3	
	sous pression en position médiane	566461	VUVG-L10-P53U-T-M5-1P3	
Pilotage externe	fermé en position médiane	566468	VUVG-L10-P53C-ZT-M5-1P3	
	à l'échappement en position médiane	566469	VUVG-L10-P53E-ZT-M5-1P3	
	sous pression en position médiane	566470	VUVG-L10-P53U-ZT-M5-1P3	

Electrodistributeurs VUVG-L10 et VUVG-S10, distributeurs à raccordement direct M5 **FESTO**

Références

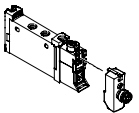
Références				
Description		N° pièce	Type	
Distributeur à raccordement direct M5, avec embase de raccordement électrique R8				
	Distributeur 2x 3/2			
	Pilotage interne	fermé en position de repos, rappel par ressort pneumatique	577347	VUVG-L10-T32C-AT-M5-1R8L
		ouvert en position de repos, rappel par ressort pneumatique	8031466	VUVG-L10-T32U-AT-M5-1R8L
		1 position de repos ouverte, 1 position de repos fermée, rappel par ressort pneumatique	8031467	VUVG-L10-T32H-AT-M5-1R8L
		fermé en position de repos, rappel par ressort mécanique	8031468	VUVG-L10-T32C-MT-M5-1R8L
		ouvert en position de repos, rappel par ressort mécanique	8031469	VUVG-L10-T32U-MT-M5-1R8L
		1 position de repos ouverte, 1 position de repos fermée, rappel par ressort mécanique	8031470	VUVG-L10-T32H-MT-M5-1R8L
Distributeur 5/2, monostable				
Pilotage interne	Rappel par ressort pneumatique/mécanique	572634	VUVG-L10-M52-RT-M5-1R8L	
	Rappel par ressort mécanique	8031472	VUVG-L10-M52-MT-M5-1R8L	
Distributeur 5/2, bistable				
Pilotage interne		576664	VUVG-L10-B52-T-M5-1R8L	
Distributeur 5/3				
Pilotage interne	fermé en position médiane	577346	VUVG-L10-P53C-T-M5-1R8L	
	à l'échappement en position médiane	8031475	VUVG-L10-P53E-T-M5-1R8L	
	sous pression en position médiane	8031476	VUVG-L10-P53U-T-M5-1R8L	

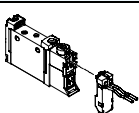
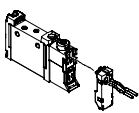
Références				
Description		N° pièce	Type	
Distributeur à raccordement direct M5, avec embase de raccordement électrique H2				
	Distributeur 2x 3/2			
	Pilotage interne	fermé en position de repos, rappel par ressort pneumatique	578160	VUVG-L10-T32C-AT-M5-1H2L-W1
		Distributeur 5/2, monostable		
	Pilotage interne	Rappel par ressort pneumatique/mécanique	577316	VUVG-L10-M52-RT-M5-1H2L-W1
		Rappel par ressort mécanique	578162	VUVG-L10-M52-MT-M5-1H2L-W1
	Distributeur 5/2, bistable			
	Pilotage interne		577317	VUVG-L10-B52-T-M5-1H2L-W1
Distributeur 5/3				
Pilotage interne	fermé en position médiane	577318	VUVG-L10-P53C-T-M5-1H2L-W1	
Distributeur à raccordement direct pour montage en batterie M5, avec embase de raccordement électrique H2				
	Distributeur 2x 3/2			
	Pilotage interne	fermé en position de repos, rappel par ressort pneumatique	577329	VUVG-S10-T32C-AT-M5-1H2L-W1
		Distributeur 5/2, monostable		
	Pilotage interne	Rappel par ressort pneumatique/mécanique	577324	VUVG-S10-M52-RT-M5-1H2L-W1
	Distributeur 5/2, bistable			
Pilotage interne		577327	VUVG-S10-B52-T-M5-1H2L-W1	

Electrodistributeurs VUVG-LK10, distributeurs à raccordement direct M7

Fiche de données techniques

Fonction
2x3/2C
5/2, monostable
5/2 bistable

 Taille de distributeur
10 mm

 Débit
280 ... 340 l/min

Symboles graphiques → P. 11

 Tension
24 V DC

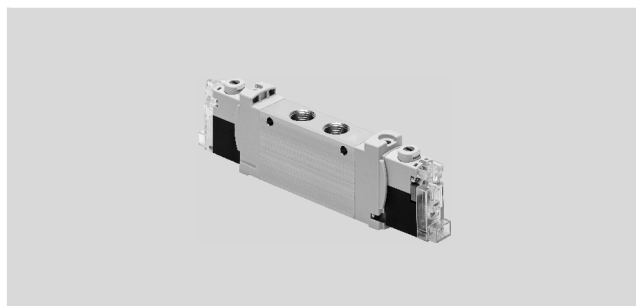

Caractéristiques techniques générales VUVG-LK M7			
Fonction de distributeur	T32-A	M52-A	B52
Position de repos	C ¹⁾	—	—
Stabilité de la position	Monostable		Bistable
Rappel par ressort pneumatique	Oui	Oui	—
Conception	Piston-Tiroir		
Principe d'étanchéité	Souple		
Type de commande	Electrique		
Type de pilotage	A commande indirecte		
Pilotage	Interne		
Fonction d'échappement	Réglable		
Commande manuelle auxiliaire	Monostable, bistable		
Type de fixation	Au choix, avec alésages traversants ³⁾ ou sur embase de raccordement		
Position de montage	Indifférente		
Débit nominal normal [l/min]	280	340	340
Temps de réponse marche/arrêt [ms]	12/14	14/17	—
Temps de réponse commutation [ms]	—	—	7
Taille des distributeurs [mm]	10		
Raccord 2, 4	M7		
Poids du produit [g]	55	45	57
Classe de protection anticorrosion CRC ⁴⁾	2		

1) C = fermé au repos

2) Si plusieurs distributeurs doivent être vissés sur un bloc via les trous traversants, il est nécessaire de respecter une distance minimale de 0,3 mm. Pour cela, ajouter des rondelles d'écartement.

3) Classe de résistance à la corrosion 2 selon la norme Festo 940 070

Pièces modérément soumises à la corrosion. Pièces externes visibles dont la surface répond essentiellement à des critères d'apparence, en contact direct avec une atmosphère industrielle courante ou avec des fluides tels que des huiles de coupe ou des lubrifiants.

Caractéristiques de sécurité	
Conseils pour la dynamisation de force	Fréquence de commutation au moins une fois par semaine
Pos. max. du signal 0 de l'impulsion de contrôle [µs]	1600
Nég. max. du signal 1 de l'impulsion de contrôle [µs]	3000
Résistance aux chocs	Essai de choc avec sensibilité 1 selon FN 942017-5 et EN 60068-2-27
Tenue aux vibrations	Vérification du transport avec sensibilité 1 selon FN 942017-4 et EN 60068-2-6

Electrodistributeurs VUVG-LK10, distributeurs à raccordement direct M7 **FESTO**

Fiche de données techniques

Conditions de service et d'environnement			
Fonction de distributeur	T32-A ¹⁾	M52-A ¹⁾	B52
Fluide de service	Air comprimé selon ISO 8573-2010 [7:4:4]		
Conseils pour le fluide de service/de commande	Fonctionnement lubrifié possible (requis pour d'autres opérations)		
Pression de service [bar]	1,5 ... 7	2,5 ... 7	1,5 ... 7
Température ambiante [°C]	-5 ... +50		
Température du fluide [°C]	-5 ... +50		

1) Ressort pneumatique

Caractéristiques électriques	
Connexion électrique	Sur embase de raccordement électrique
Tension de service [V CC]	24 ±10%
Puissance [W]	0,7
Facteur de marche ED [%]	100
Indice de protection selon EN 60529	IP40 (avec connecteur femelle), IP65/IP67 (avec connecteur M8)
Indication d'état du signal	LED
Fréquence de commutation max. [Hz]	3

Informations sur les matériaux	
Corps	Alliage d'aluminium corroyé
Joints	HNBR, NBR
Note relative aux matériaux	Conformes RoHS
	Matériaux contenant du silicone

Dimensions Téléchargement de données de CAO → www.festo.fr

Distributeur 2x3/2, 5/2 bistable

Distributeur 5/2 monostable

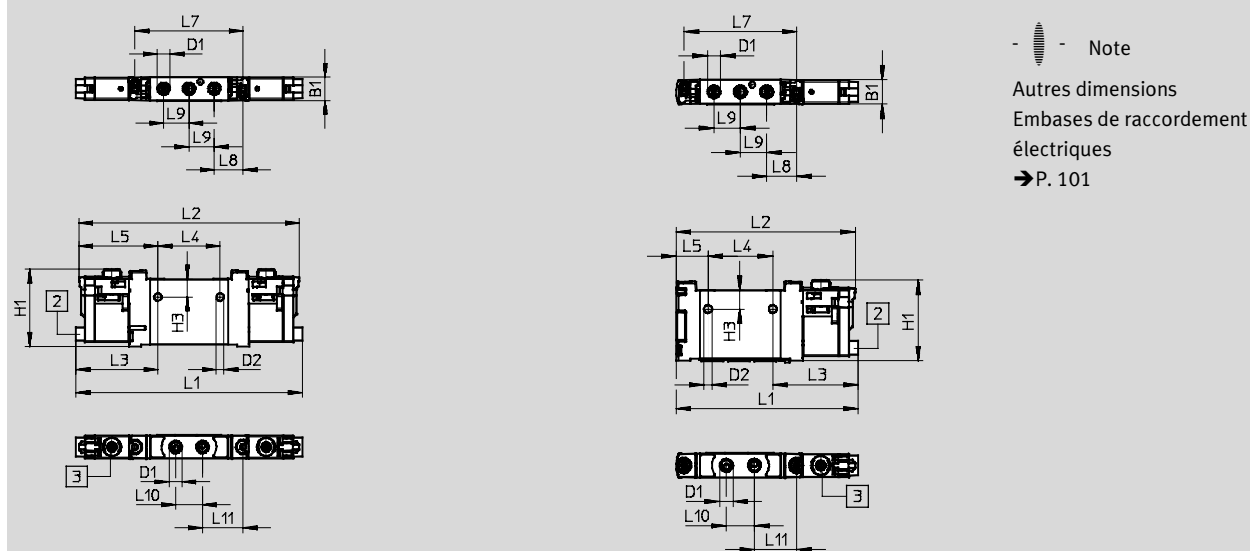

[2] Raccordement électrique, horizontal [3] Commande manuelle auxiliaire

Type	B1	D1	D2	H1	H3	L1	L2	L3	L4
VUVG-LK10-T32C-...-M7 ...	10,2	M7	3,3	33,6	7,8	98,3	95,8	35,7	27
VUVG-LK10-B52-...-M7 ...						75,9	74,6	35,7	
VUVG-LK10-M52-...-M7 ...									

Type	L5	L7	L8	L9	L10	L11
VUVG-LK10-T32C-...-M7 ...	34,4	47	12,5	11	11,7	17,7
VUVG-LK10-B52-...-M7 ...						
VUVG-LK10-M52-...-M7 ...	13,2					

Electrodistributeurs VUVG-LK10, distributeurs à raccordement direct M7

Références

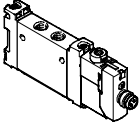
Références			
	Description	N° de pièce	Type
Distributeur à raccordement direct M7, avec embase de raccordement électrique R8			
	Distributeur 2x 3/2		
	Pilotage interne	Fermé en position de repos, rappel par ressort pneumatique	8042550 VUVG-LK10-T32C-AT-M7-1R8L-S
	Distributeur 5/2, monostable		
	Pilotage interne	Rappel par ressort pneumatique	8042551 VUVG-LK10-M52-AT-M7-1R8L-S
	Distributeur 5/2, bistable		
	Pilotage interne		8042552 VUVG-LK10-B52-T-M7-1R8L-S

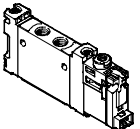
Références			
	Description	N° de pièce	Type
Distributeur à raccordement direct M7, avec embase de raccordement électrique H2			
	Distributeur 2x 3/2		
	Pilotage interne	Fermé en position de repos, rappel par ressort pneumatique	8042546 VUVG-LK10-T32C-AT-M7-1H2L-S
	Distributeur 5/2, monostable		
	Pilotage interne	Rappel par ressort pneumatique	8042547 VUVG-LK10-M52-AT-M7-1H2L-S
	Distributeur 5/2, bistable		
	Pilotage interne		8042548 VUVG-LK10-B52-T-M7-1H2L-S

Electrodistributeurs VUVG-L10 et VUVG-S10, distributeurs à raccordement direct M7 **FESTO**

Fiche de données techniques

Fonction

2 x 3/2C, 2 x 3/2U, 2 x 3/2H

5/2, monostable

5/2 bistable

5/3C, 5/3U, 5/3E

Symboles graphiques → P. 11

-  - Taille de distributeur
10 mm

-  - Débit
170 ... 340 l/min

-  - Tension
5, 12 et 24 V CC

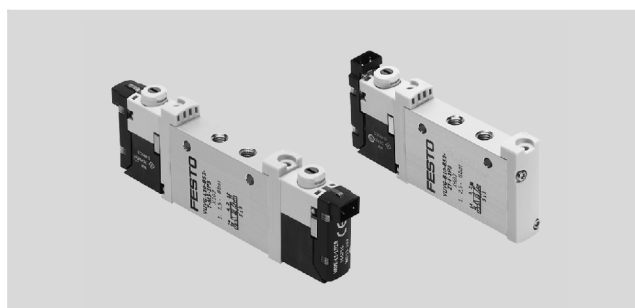

Caractéristiques techniques générales VUVG-L M7

Fonction de distributeur	T32-A	T32-M			M52-R	B52	M52-M	P53
Position de repos	C ¹⁾ U ²⁾ H ⁴⁾	C ¹⁾ U ²⁾ H ⁴⁾			—	—	—	C ¹⁾ U ²⁾ E ³⁾
Stabilité de la position	Monostable					Bistable	Monostable	Monostable
Rappel par ressort pneumatique	Oui	Non			Oui ⁵⁾	—	Non	Non
Rappel par ressort mécanique	Non	Oui			Oui ⁵⁾	—	Oui	Oui
Fonctionnement avec du vide sur raccord 1	Non	Uniquement avec pilotage externe						
Conception	Piston tiroir							
Principe d'étanchéité	Souple							
Type de commande	Électrique							
Type de pilotage	A commande indirecte							
Pilotage	Interne ou externe							
Fonction d'échappement	Réglable							
Commande manuelle auxiliaire	monostable, bistable ou protégée, au choix							
Type de fixation	Au choix, avec alésages traversants ⁶⁾ ou sur embase de raccordement							
Position de montage	Indifférente							
Diamètre nominal [mm]	2,7	2,0	1,9	1,9	4,0		2,8	3,5
Débit nominal normal [l/min]	190	150	140	140	380		320	320
Débit sur l'embase [l/min]	170	140	130	130	340		290	300
Temps de réponse marche/arrêt [ms]	6/16	8/11			7/19	—	8/24	10/30
Temps de réponse commutation [ms]	—						7	16
Taille des distributeurs [mm]	10							
Raccordement	1, 2, 3, 4, 5		M7					
	12/14		M3					
Poids du produit [g]	55	54			45	55	44	55
Homologation	c UL us - Recognized (OL)							
	c CSA us (OL)							
	Marque RCM							
Marquage CE (voir la déclaration de conformité)	Selon la directive européenne CEM ⁷⁾							
Classe de protection anticorrosion CRC ⁸⁾	2							

1) C = fermé au repos/ fermé en position médiane

2) U = ouvert au repos/ sous pression en position médiane

3) E = à l'échappement en position médiane

4) H = distributeur 2 x 3/2, 1 x fermé en position de repos et 1 x ouvert en position de repos, dans un boîtier

5) Rappel combiné

6) Si plusieurs distributeurs doivent être vissés sur un bloc via les trous traversants, il est nécessaire de respecter une distance minimale de 0,3 mm. Pour cela, ajouter des rondelles d'écartement.

7) Pour le domaine d'utilisation, consultez la déclaration de conformité CE, disponible à l'adresse : www.festo.com/sp → Documentation utilisateur.

En cas de restriction à l'utilisation des appareils en milieu résidentiel, commercial ou industriel, ainsi que dans les petites entreprises, d'autres mesures de réduction des émissions perturbatrices peuvent être nécessaires.

8) Classe de résistance à la corrosion 2 selon la norme Festo 940 070

Pièces modérément soumises à la corrosion. Pièces externes visibles dont la surface répond essentiellement à des critères d'apparence, en contact direct avec une atmosphère industrielle courante ou avec des fluides tels que des huiles de coupe ou des lubrifiants.

Electrodistributeurs VUVG-L10 et VUVG-S10, distributeurs à raccordement direct M7 **FESTO**

Fiche de données techniques

Conditions de service et d'environnement								
Fonction de distributeur			T32-A ¹⁾	T32-M ³⁾	M52-R ²⁾	B52	M52-M ³⁾	P53
Fluide de service		Air comprimé selon ISO 8573-2010 [7:4:4]						
Pression de service	Interne	[bar]	1,5 ... 8	2,5 ... 8	2,5 ... 8	1,5 ... 8	3 ... 8	
	Externe	[bar]	1,5 ... 10	-0,9... 10			-0,9 ... 8	-0,9 ... 10
Pression de pilotage ⁴⁾		[bar]	1,5 ... 8	2 ... 8	2,5 ... 8	1,5 ... 8	3 ... 8	3 ... 8
Température ambiante		[°C]	-5 ... +50, -5 ... +60 avec réduction du courant de maintien					
Température du fluide		[°C]	-5 ... +50, -5 ... +60 avec réduction du courant de maintien					

- 1) Ressort pneumatique
- 2) Ressort pneumatique/mécanique, combinés
- 3) Ressort mécanique
- 4) Pression de pilotage minimale : 50 % de la pression de service

Caractéristiques électriques	
Connexion électrique	Sur embase de raccordement électrique
Tension de service	[V CC] 5, 12, 24 ±10%
Puissance	[W] 1, avec réduction du courant de maintien à 0,35
Facteur de marche ED	[%] 100
Indice de protection selon EN 60529	IP40 (avec connecteur femelle), IP65 (avec connecteur M8)

Informations sur les matériaux	
Corps	Alliage d'aluminium corroyé
Joints	HNBR, NBR
Note relative aux matériaux	Conforme RoHS

Dimensions Téléchargement de données de CAO → www.festo.fr

Distributeurs 2 x 3/2, 5/2 et 5/3

- Note
Autres dimensions
Embases de raccordement électriques
→ P. 101

1 Raccordement électrique vertical

2 Raccordement électrique horizontal

3 Commande manuelle auxiliaire

4 Raccord pour pilotage externe

Type	B1	B2	D1	D2	D3	H1	H2	H3	L1	L2	L3	L4
VUVG-L-10 -...-M7 ...	10,2	—	M7	3,2	M3	32,5	3,6	4,4	86,5	81,5	8	27
VUVG-S-10 -...-M7 ...												

Type	L5	L6	L7	L8	L9	L10	L11	L12	L13	L14
VUVG-L-10 -...-M7 ...	4,85	6,15	47	14	11	12	19	—	69,2	66,7
VUVG-S-10 -...-M7 ...										

Electrodistributeurs VUVG-L10 et VUVG-S10, distributeurs à raccordement direct M7 **FESTO**

Références

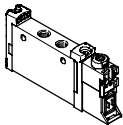
Références				
	Description	N° pièce	Type	
Distributeur à raccordement direct M7, sans embase de raccordement électrique				
	Distributeur 2x 3/2			
	Pilotage interne	fermé en position de repos, rappel par ressort pneumatique	566471	VUVG-L10-T32C-AT-M7-1P3
		ouvert en position de repos, rappel par ressort pneumatique	566472	VUVG-L10-T32U-AT-M7-1P3
		1 position de repos ouverte, 1 position de repos fermée, rappel par ressort pneumatique	566473	VUVG-L10-T32H-AT-M7-1P3
		fermé en position de repos, rappel par ressort mécanique	574356	VUVG-L10-T32C-MT-M7-1P3
		ouvert en position de repos, rappel par ressort mécanique	574357	VUVG-L10-T32U-MT-M7-1P3
		1 position de repos ouverte, 1 position de repos fermée, rappel par ressort mécanique	574358	VUVG-L10-T32H-MT-M7-1P3
	Pilotage externe	fermé en position de repos, rappel par ressort pneumatique	566479	VUVG-L10-T32C-AZT-M7-1P3
		ouvert en position de repos, rappel par ressort pneumatique	566480	VUVG-L10-T32U-AZT-M7-1P3
		1 position de repos ouverte, 1 position de repos fermée, rappel par ressort pneumatique	566481	VUVG-L10-T32H-AZT-M7-1P3
		fermé en position de repos, rappel par ressort mécanique	574360	VUVG-L10-T32C-MZT-M7-1P3
		ouvert en position de repos, rappel par ressort mécanique	574361	VUVG-L10-T32U-MZT-M7-1P3
		fermé en position de repos, rappel par ressort mécanique	574362	VUVG-L10-T32H-MZT-M7-1P3
	Distributeur 5/2, monostable			
	Pilotage interne	Rappel par ressort mécanique	574359	VUVG-L10-M52-MT-M7-1P3
		Rappel par ressort pneumatique/mécanique	566474	VUVG-L10-M52-RT-M7-1P3
	Pilotage externe	Rappel par ressort mécanique	574363	VUVG-L10-M52-MZT-M7-1P3
		Rappel par ressort pneumatique/mécanique	566482	VUVG-L10-M52-RZT-M7-1P3
	Distributeur 5/2, bistable			
	Pilotage interne		566475	VUVG-L10-B52-T-M7-1P3
	Pilotage externe		566483	VUVG-L10-B52-ZT-M7-1P3
	Distributeur 5/3			
	Pilotage interne	fermé en position médiane	566476	VUVG-L10-P53C-T-M7-1P3
		à l'échappement en position médiane	566477	VUVG-L10-P53E-T-M7-1P3
sous pression en position médiane		566478	VUVG-L10-P53U-T-M7-1P3	
Pilotage externe	fermé en position médiane	566484	VUVG-L10-P53C-ZT-M7-1P3	
	à l'échappement en position médiane	566485	VUVG-L10-P53E-ZT-M7-1P3	
	sous pression en position médiane	566486	VUVG-L10-P53U-ZT-M7-1P3	

Electrodistributeurs VUVG-L10 et VUVG-S10, distributeurs à raccordement direct M7 **FESTO**

Références

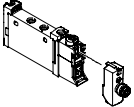
Références				
	Description	N° pièce	Type	
Distributeur à raccordement direct M7, avec embase de raccordement électrique R8				
	Distributeur 2x 3/2			
	Pilotage interne	fermé en position de repos, rappel par ressort pneumatique	574218	VUVG-L10-T32C-AT-M7-1R8L
		ouvert en position de repos, rappel par ressort pneumatique	574219	VUVG-L10-T32U-AT-M7-1R8L
		1 position de repos ouverte, 1 position de repos fermée, rappel par ressort pneumatique	574220	VUVG-L10-T32H-AT-M7-1R8L
		fermé en position de repos, rappel par ressort mécanique	8031480	VUVG-L10-T32C-MT-M7-1R8L
		ouvert en position de repos, rappel par ressort mécanique	8031481	VUVG-L10-T32U-MT-M7-1R8L
		1 position de repos ouverte, 1 position de repos fermée, rappel par ressort mécanique	8031482	VUVG-L10-T32H-MT-M7-1R8L
	Distributeur 5/2, monostable			
	Pilotage interne	Rappel par ressort pneumatique/mécanique	574221	VUVG-L10-M52-RT-M7-1R8L
		Rappel par ressort mécanique	8031485	VUVG-L10-M52-MT-M7-1R8L
	Distributeur 5/2, bistable			
	Pilotage interne		574222	VUVG-L10-B52-T-M7-1R8L
Distributeur 5/3				
Pilotage interne	fermé en position médiane	574223	VUVG-L10-P53C-T-M7-1R8L	
	à l'échappement en position médiane	574225	VUVG-L10-P53E-T-M7-1R8L	
	sous pression en position médiane	574224	VUVG-L10-P53U-T-M7-1R8L	

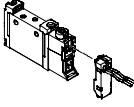
Références				
	Description	N° pièce	Type	
Distributeur à raccordement direct M7, avec embase de raccordement électrique H2				
	Distributeur 2x 3/2			
	Pilotage interne	fermé en position de repos, rappel par ressort pneumatique	578161	VUVG-L10-T32C-AT-M7-1H2L-W1
	Distributeur 5/2, monostable			
	Pilotage interne	Rappel par ressort pneumatique/mécanique	577333	VUVG-L10-M52-RT-M7-1H2L-W1
		Rappel par ressort mécanique	578163	VUVG-L10-M52-MT-M7-1H2L-W1
	Distributeur 5/2, bistable			
	Pilotage interne		577332	VUVG-L10-B52-T-M7-1H2L-W1
	Distributeur 5/3			
	Pilotage interne	fermé en position médiane	577334	VUVG-L10-P53C-T-M7-1H2L-W1

Electrodistributeur VUVG-S10, distributeurs à raccordement direct M5/M7

Montage en batterie



Distributeur à raccordement direct pour montage en batterie

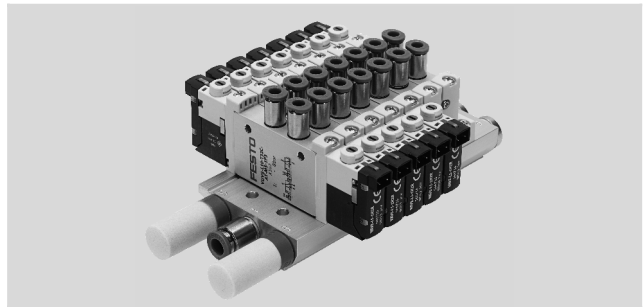

Dimensions

Téléchargement de données de CAO → www.festo.fr

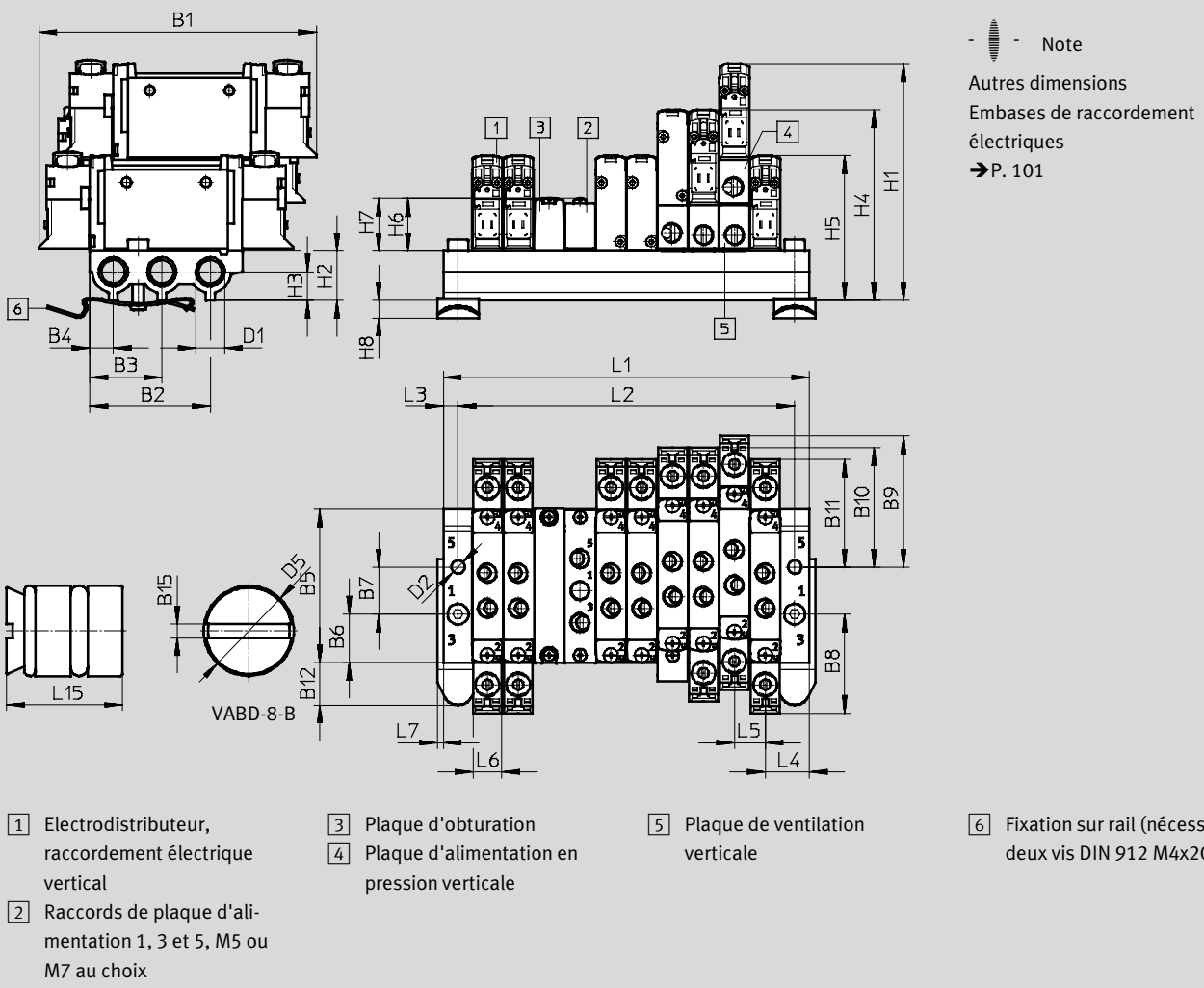

Type	B1	B2	B3	B4	B5	B6	B7	B8	B9	B10	B11	B12
VUVG-S10 -...-M5 ...	94,3	41	24,5	8	52,1	16,5	16	33,7	44,6	40,7	36,7	14,4

Type	D1	D2	D5	H1	H2	H3	H4	H5	H6	H7	H8	L3	L4	L5	L6	L7
VUVG-S10 -...-M5 ...	G $\frac{1}{8}$	4,5	8	80,6	16,8	9,8	64,9	49,3	17,8	18	5,9	5	15	10,5	10,3	2

Electrodistributeurs VUVG-S10, distributeurs à raccordement direct M5/M7

Références

Emplacements de distributeurs	2	3	4	5	6	7	8	9	10	12	14	16	22
L1 [mm]	40,5	51	61,5	72	82,5	93	103,5	114	124,5	145,5	166,5	187,5	250,5
L2 [mm]	30,5	41	51,5	62	72,5	83	93,5	104	114,5	135,5	156,5	177,5	240,5
Poids VABM [g]	63	78	93	108	123	138	153	168	183	213	243	273	363

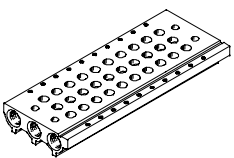
Caractéristiques techniques des embases							
	Raccordement	CRC	Matériaux ²⁾	Pression de service [bar]	Couple de serrage max. pour le montage [Nm]		
	1, 3, 5				Distributeur	rail	Panneau
	G1/8	2 ¹⁾	Alliage d'aluminium corroyé	-0,9 ... 10	0,45	1,5	3

- 1) Classe de résistance à la corrosion 2 selon la norme Festo 940 070
Pièces modérément soumises à la corrosion. Pièces externes visibles dont la surface répond essentiellement à des critères d'apparence, en contact direct avec une atmosphère industrielle courante ou avec des fluides tels que des huiles de coupe ou des lubrifiants.
- 2) Note relative aux matériaux : Conformés RoHS.

Code de commande des embases

VABM	L1	10	S	G18	
Pièces pour montage en batterie					Nombre d'emplacements
Embase de raccordement	VABM				2 à 10, 12, 14 ou 16
Famille de distributeurs					Raccords 1, 3, 5
VUVG	L1			G18	Filetage G1/8
Taille des distributeurs					
10 mm		10			
Embase avec raccords 1, 3, 5					
Pour les distributeurs à raccordement direct M5 et M7			S		



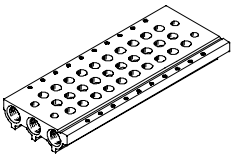



Références — Embase de raccordement

Description	N° pièce	Type	
Embase de raccordement pour distributeur à raccordement direct (montage en batterie)			
	pour tailles M5 et M7		
	2 emplacements de distributeur	566558	VABM-L1-10S-G18-2
	3 emplacements de distributeur	566559	VABM-L1-10S-G18-3
	4 emplacements de distributeur	566560	VABM-L1-10S-G18-4
	5 emplacements de distributeur	566561	VABM-L1-10S-G18-5
	6 emplacements de distributeur	566562	VABM-L1-10S-G18-6
	7 emplacements de distributeur	566563	VABM-L1-10S-G18-7
	8 emplacements de distributeur	566564	VABM-L1-10S-G18-8
	9 emplacements de distributeur	566565	VABM-L1-10S-G18-9
	10 emplacements de distributeur	566566	VABM-L1-10S-G18-10
	12 emplacements de distributeur	566567	VABM-L1-10S-G18-12
14 emplacements de distributeur	566568	VABM-L1-10S-G18-14	
16 emplacements de distributeur	566569	VABM-L1-10S-G18-16	

Electrodistributeurs VUVG-S10, distributeurs à raccordement direct M5/M7

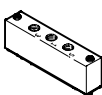
FESTO

Références

Références — Accessoires				
	Description	N° pièce	Type	
Plaque d'obturation			Fiches de données techniques → Internet : vabb	
	Pour les embases PRS des distributeurs à raccordement direct M5 et M7	vis et joints inclus	566462 VABB-L1-10-S	
Élément de séparation			Fiches de données techniques → Internet : vabd	
	Pour les embases PRS des distributeurs à raccordement direct M5 et M7	Élément de séparation pour les zones de pression	569995 VABD-8-B	
Plaque d'alimentation			Fiches de données techniques → Internet : vabf	
	Pour les embases PRS des distributeurs à raccordement direct M5	vis et joints inclus	569991 VABF-L1-10-P3A4-M5	
	Pour les embases PRS des distributeurs à raccordement direct M7		569992 VABF-L1-10-P3A4-M7	
Joints			Fiches de données techniques → Internet : vabd	
	Distributeur à raccordement direct VUVG-L			
	Pour distributeurs à raccordement direct M5	Livraison : 10 jeux (2 vis et 1 joint chaque)	566672 VABD-L1-10X-S-M5	
	Pour distributeurs à raccordement direct M7		566673 VABD-L1-10X-S-M7	
	Distributeurs à raccordement direct VUVG-LK			
	Pour distributeurs à raccordement direct M5	Livraison : 10 jeux (2 vis et 1 joint chaque)	8043718 VABD-L1-10XK-S-M5-S	
	Pour distributeurs à raccordement direct M7		8043719 VABD-L1-10XK-S-M7-S	
Plaque d'alimentation verticale				
	Raccord pneumatique 1 : M7	Code Terminal CP	574592 VABF-L1-P3A3-M7	
Plaque d'échappement verticale				
	Raccord pneumatique 3, 5 : M7	Code Terminal CR	574594 VABF-L1-P7A13-M7	

Electrodistributeurs VUVG, distributeurs à raccordement direct M3

Référence

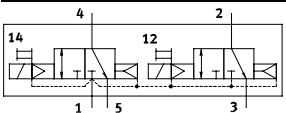
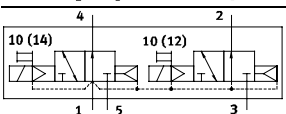
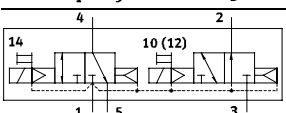
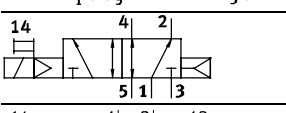
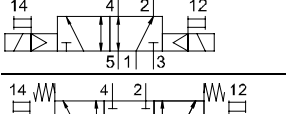
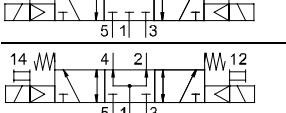
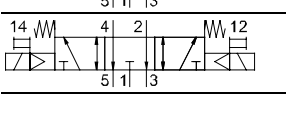
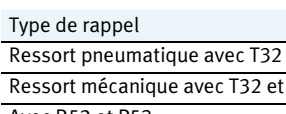
VUVG	14			
Type de distributeur				
Distributeur individuel à raccordement direct	L			
Distributeur à raccord. direct, à monter en batterie, vis et joints inclus	S			
Principe de construction				
Piston tiroir en métal	—			
Piston tiroir en polymère	K			
Taille des distributeurs				
14 mm	14			
Fonctions de distributeurs				
		T32C		
		T32U		
		T32H		
		M52		
		B52		
		P53C		
		P53U		
		P53E		
Type de rappel				
Ressort pneumatique avec T32 et M52		A		
Ressort mécanique avec T32 et M52		M		
Avec B52 et P53		—		
Pilotage				
Interne		—		
Externe		Z		
Commande manuelle auxiliaire				
Monostable		H		
Protégée		S		
Monostable, bistable		T		
Bistable, sans accessoire		Y		

	L			
Version				
—		Caractérist. avancées		
S		Caractérist. ciblées		
Câbles de liaison				
W1...4		non gainé		
C1...4		gainé		
WS1...4		non gainé		
S1...4		gainé		
N1...4		M8x1, 3 pôles		
N5...8		M8x1, 4 pôles		
Affichage				
L		LED		
Circuit de protection				
—		sans réduction du courant de maintien (HSA)		
R		Avec réduction du courant de maintien		
Embase pour raccordement électrique				
H2		Schéma de connexion H, raccord. horizontal		
H3		Schéma de connexion H, raccord. vertical		
S2		Schéma de connexion S, raccord. horizontal		
S3		Schéma de connexion S, raccord. vertical		
L1...4		avec 2 lisses L : 1 = 0,5 m, 2 = 1 m, 3 = 2,5 m, 4 = 5 m		
K6...9		Câble : K6 = 0,5 m, K7 = 1 m, K8 = 2,5 m, K9 = 5 m		
R1		Connecteur individuel M8, 4 pôles		
R8		Connecteur individuel M8, 3 pôles		
P3		Sans embase de raccordement électrique		
Tension de service				
1		24 V CC		
5		12 V CC		
4		5 V CC		
Échappement sur VUVG-L				
QN		Raccord enfichable		
U		Silencieux		
—		Filetage G1/8		
Raccord pneumatique				
G18		Filetage G1/8		
T14		Raccord enfichable 1/4"		
T516		Raccord enfichable 5/16"		
Q4		Raccord enfichable 4 mm/G1/8		
Q6		Raccord enfichable 6 mm/G1/8		
Q8		Raccord enfichable 8 mm/G1/8		

Nouveau
VUVG-LK, VUVG-BK

Electrodistributeurs VUVG-LK14, distributeurs à raccordement direct G1/8 **FESTO**

Fiche de données techniques

Fonction
2x3/2C
5/2, monostable
5/2 bistable

-  - Taille de distributeur
14 mm

-  - Débit
570 ... 660 l/min

Symboles graphiques → P. 11

-  - Tension
24 V DC

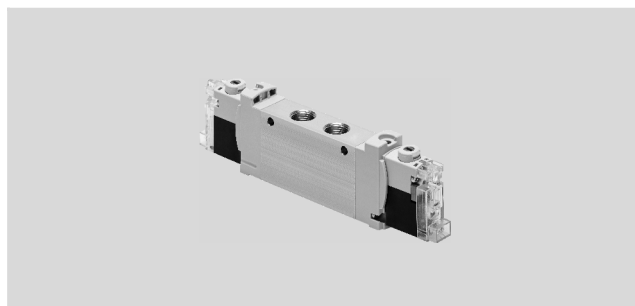

Caractéristiques techniques générales VUVG-LK G1/8				
Fonction de distributeur		T32-A	M52-A	B52
Position de repos		C ¹⁾	—	—
Stabilité de la position		Monostable		Bistable
Rappel par ressort pneumatique		Oui	Oui	—
Conception		Piston-Tiroir		
Principe d'étanchéité		Souple		
Type de commande		Electrique		
Type de pilotage		A commande indirecte		
Pilotage		Interne		
Fonction d'échappement		Réglable		
Commande manuelle auxiliaire		Monostable, bistable		
Type de fixation		Au choix, avec alésages traversants ²⁾ ou sur embase de raccordement		
Position de montage		Indifférente		
Débit nominal normal	[l/min]	570	660	660
Temps de réponse marche/arrêt	[ms]	13/20	14/24	—
Temps de réponse commutation	[ms]	—	—	8
Taille des distributeurs	[mm]	14		
Raccord	2, 4	G1/8		
Poids du produit	[g]	75	65	85
Classe de protection anticorrosion CRC ³⁾		2		

1) C = fermé au repos

2) Si plusieurs distributeurs doivent être vissés sur un bloc via les trous traversants, il est nécessaire de respecter une distance minimale de 0,3 mm. Pour cela, ajouter des rondelles d'écartement.

3) Classe de résistance à la corrosion 2 selon la norme Festo 940 070

Pièces modérément soumises à la corrosion. Pièces externes visibles dont la surface répond essentiellement à des critères d'apparence, en contact direct avec une atmosphère industrielle courante ou avec des fluides tels que des huiles de coupe ou des lubrifiants.

Caractéristiques de sécurité	
Conseils pour la dynamisation de force	Fréquence de commutation au moins une fois par semaine
Pos. max. du signal 0 de l'impulsion de contrôle	[μs] 1600
Nég. max. du signal 1 de l'impulsion de contrôle	[μs] 3000
Résistance aux chocs	Essai de choc avec sensibilité 1 selon FN 942017-5 et EN 60068-2-27
Tenue aux vibrations	Vérification du transport avec sensibilité 1 selon FN 942017-4 et EN 60068-2-6

Electrodistributeurs VUVG-LK14, distributeurs à raccordement direct G1/8 **FESTO**

Fiche de données techniques

Conditions de service et d'environnement			
Fonction de distributeur	T32-A ¹⁾	M52-A ¹⁾	B52
Fluide de service	Air comprimé selon ISO 8573-2010 [7:4:4]		
Conseils pour le fluide de service/de commande	Fonctionnement lubrifié possible (requis pour d'autres opérations)		
Pression de service [bar]	1,5 ... 7	2,5 ... 7	1,5 ... 7
Température ambiante [°C]	-5 ... +50		
Température du fluide [°C]	-5 ... +50		

1) Ressort pneumatique

Caractéristiques électriques	
Connexion électrique	Sur embase de raccordement électrique
Tension de service [V CC]	24 ±10%
Puissance [W]	0,7
Facteur de marche ED [%]	100
Indice de protection selon EN 60529	IP40 (avec connecteur femelle), IP65/IP67 (avec connecteur M8)
Indication d'état du signal	LED
Fréquence de commutation max. [Hz]	3

Informations sur les matériaux	
Corps	Alliage d'aluminium corroyé
Joints	HNBR, NBR
Note relative aux matériaux	Conformes RoHS Matériaux contenant du silicone

Dimensions Téléchargement de données de CAO → www.festo.fr

Distributeur 2x3/2, 5/2 bistable

Distributeur 5/2 monostable

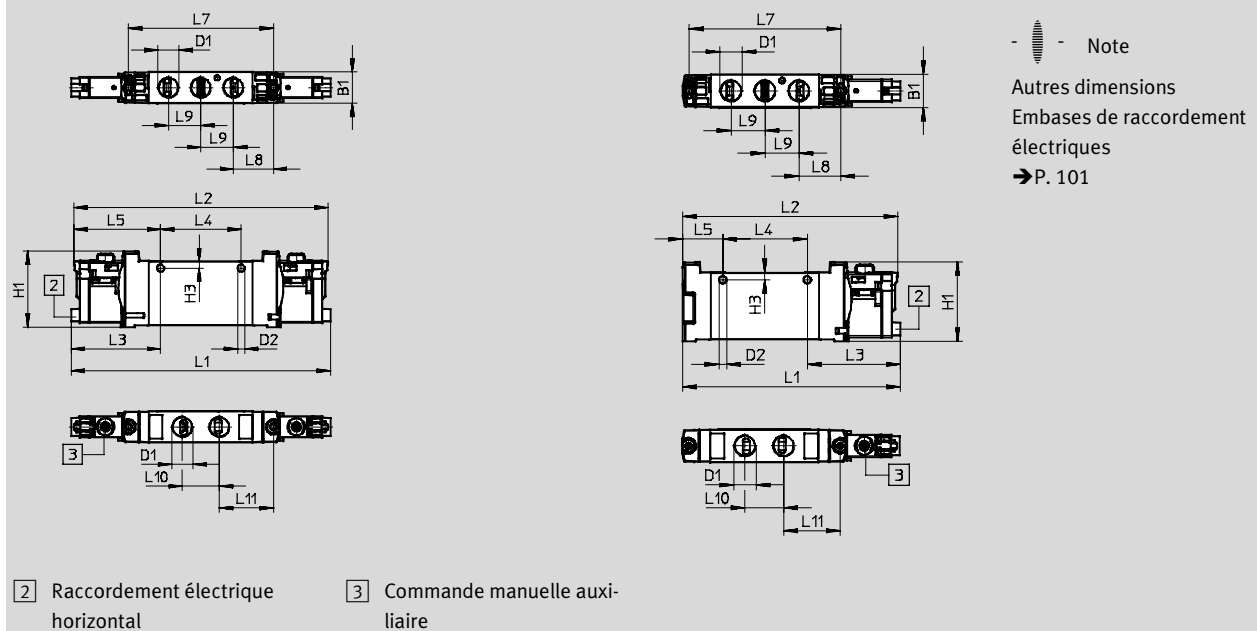

Type	B1	D1	D2	H1	H3	L1	L2	L3	L4	L5
VUVG-LK14-T32C...-G18 ...	14,4	G1/8	3,3	34,8	3,2	118,9	116,4	41	37	39,7
VUVG-LK14-B52...-G18 ...						95,6	94,4			
VUVG-LK14-M52...-G18 ...										

Type	L7	L8	L9	L10	L11
VUVG-LK14-T32C...-G18 ...	66,5	18,4	14,9	17	24,8
VUVG-LK14-B52...-G18 ...					
VUVG-LK14-M52...-G18 ...					

 **Nouveau**
VUVG-LK, VUVG-BK

Electrodistributeurs VUVG-LK14, distributeurs à raccordement direct G1/8 **FESTO**

Références

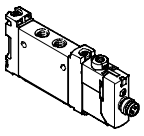
Références			
	Description	N° de pièce	Type
Distributeur à raccordement direct G1/8, avec embase de raccordement électrique R8			
	Distributeur 2x 3/2		
	Pilotage interne	Fermé en position de repos, rappel par ressort pneumatique	8042566 VUVG-LK14-T32C-AT-G18-1R8L-S
	Distributeur 5/2, monostable		
	Pilotage interne	Rappel par ressort pneumatique	8042567 VUVG-LK14-M52-AT-G18-1R8L-S
	Distributeur 5/2, bistable		
	Pilotage interne		8042568 VUVG-LK14-B52-T-G18-1R8L-S

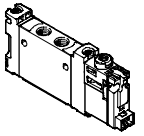
Références			
	Description	N° de pièce	Type
Distributeur à raccordement direct G1/8, avec embase de raccordement électrique H2			
	Distributeur 2x 3/2		
	Pilotage interne	Fermé en position de repos, rappel par ressort pneumatique	8042562 VUVG-LK14-T32C-AT-G18-1H2L-S
	Distributeur 5/2, monostable		
	Pilotage interne	Rappel par ressort pneumatique	8042563 VUVG-LK14-M52-AT-G18-1H2L-S
	Distributeur 5/2, bistable		
	Pilotage interne		8042564 VUVG-LK14-B52-T-G18-1H2L-S

Electrodistributeurs VUVG-L14 et VUVG-S14, distributeurs à raccordement direct G1/8

FESTO

Fiche de données techniques

Fonction

2 x 3/2C, 2 x 3/2U, 2 x 3/2H

5/2, monostable

5/2 bistable

5/3C, 5/3U, 5/3E

Symboles graphiques → P. 11

-  - Taille de distributeur
14 mm

-  - Débit
480 ... 730 l/min

-  - Tension
5, 12 et 24 V CC

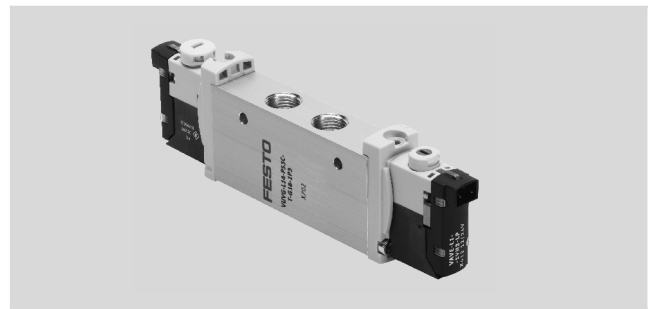

Caractéristiques techniques générales VUVG-L													
Fonction de distributeur	T32-A			T32-M			M52-A	B52	M52-M	P53			
Position de repos	C ¹⁾	U ²⁾	H ⁴⁾	C ¹⁾	U ²⁾	C ¹⁾	—	—	—	C ¹⁾	U ²⁾	E ³⁾	
Stabilité de la position	Monostable							Bistable	Monostable				
Rappel par ressort pneumatique	Oui			Non			Oui	—	Non	Non			
Rappel par ressort mécanique	Non			Oui			Non	—	Oui	Oui			
Fonctionnement avec du vide sur raccord 1	Non			Uniquement avec pilotage externe									
Conception	Piston tiroir												
Principe d'étanchéité	Souple												
Type de commande	Électrique												
Type de pilotage	A commande indirecte												
Pilotage	Interne ou externe												
Fonction d'échappement	Réglable												
Commande manuelle auxiliaire	monostable, bistable ou protégée, au choix												
Type de fixation	Au choix, avec alésages traversants ⁵⁾ ou sur embase de raccordement												
Position de montage	Indifférente												
Diamètre nominal [mm]	4,6			4,3			5,6						
Débit nominal normal [l/min]	650	600	650	550	500	500	730	780		650	600		
Débit sur l'embase [l/min]	620	580		520	480	480	680	730		620	580		
Temps de réponse marche/arrêt [ms]	8/23			11/15			14/22		—	13/35		12/40	
Temps de réponse commutation [ms]	—							8		—		20	
Taille des distributeurs [mm]	14												
Raccordement	1, 2, 3, 4, 5			G1/8									
	12/14			M5									
Poids du produit [g]	89			80			78	89	70	89			
Homologation	c UL us - Recognized (OL)												
	c CSA us (OL)												
	Marque RCM												
Marquage CE (voir la déclaration de conformité)	Selon la directive européenne CEM ⁶⁾												
Classe de protection anticorrosion CRC ⁷⁾	2												

1) C = fermé au repos/ fermé en position médiane

2) U = ouvert au repos/ sous pression en position médiane

3) E = à l'échappement en position médiane

4) H = distributeur 2 x 3/2, 1 x fermé en position de repos et 1 x ouvert en position de repos, dans un boîtier

5) Si plusieurs distributeurs doivent être vissés sur un bloc via les trous traversants, il est nécessaire de respecter une distance minimale de 0,3 mm. Pour cela, ajouter des rondelles d'écartement.

6) Pour le domaine d'utilisation, consultez la déclaration de conformité CE, disponible à l'adresse : www.festo.com/sp → Documentation utilisateur.

En cas de restriction à l'utilisation des appareils en milieu résidentiel, commercial ou industriel, ainsi que dans les petites entreprises, d'autres mesures de réduction des émissions perturbatrices peuvent être nécessaires.

7) Classe de résistance à la corrosion 2 selon la norme Festo 940 070

Pièces modérément soumises à la corrosion. Pièces externes visibles dont la surface répond essentiellement à des critères d'apparence, en contact direct avec une atmosphère industrielle courante ou avec des fluides tels que des huiles de coupe ou des lubrifiants.

Electrodistributeurs VUVG-L14 et VUVG-S14, distributeurs à raccordement direct G1/8

Fiche de données techniques

Conditions de service et d'environnement								
Fonction de distributeur			T32-A ¹⁾	T32-M ²⁾	M52-A ¹⁾	B52	M52-M ²⁾	P53
Fluide de service	Air comprimé selon ISO 8573-2010 [7:4:4]							
Pression de service	Interne	[bar]	1,5 ... 8	3,5 ... 8	2,5 ... 8	1,5 ... 8	3 ... 8	
	Externe	[bar]	1,5... 10	-0,9... 10			-0,9... 8	-0,9... 10
Pression de pilotage ³⁾		[bar]	1,5 ... 8	2 ... 8	2,5 ... 8	1,5 ... 8	3 ... 8	
Température ambiante		[°C]	-5 ... +50, -5 ... +60 avec réduction du courant de maintien					
Température du fluide		[°C]	-5 ... +50, -5 ... +60 avec réduction du courant de maintien					

- 1) Ressort pneumatique
- 2) ressort mécanique
- 3) Pression de pilotage minimale : 50 % de la pression de service

Caractéristiques électriques	
Connexion électrique	Sur embase de raccordement électrique
Tension de service	[V CC] 5, 12 et 24 ±10 %
Puissance	[W] 1, avec réduction du courant de maintien à 0,35
Facteur de marche ED	[%] 100
Indice de protection selon EN 60529	IP40 (avec connecteur femelle), IP65 (avec connecteur M8)

Informations sur les matériaux	
Corps	Alliage d'aluminium corroyé
Joints	HNBR, NBR
Note relative aux matériaux	Conforme RoHS

Dimensions Téléchargement de données de CAO → www.festo.fr

Distributeurs 2 x 3/2, 5/2 et 5/3

1 Raccordement électrique horizontal
2 Commande manuelle auxiliaire
3 Raccord pour pilotage externe

Type	B1	B2	D1	D2	D3	H1	H2	L1	L2	L3	L4	L5	L6
VUVG-L-14 ...-G18 ...	14,4	2,3	G1/8	Ø 3,2	M5	34,8	5,8	107	102	8	37	4,85	6,15
VUVG-S-14 ...-G18 ...													

Type	L7	L8	L9	L10	L11	L12	L13	L14	L15
VUVG-L-14 ...-G18 ...	66,5	18,35	14,9	18	24,25	13,45	10,8	89,4	86,95
VUVG-S-14 ...-G18 ...									

Electrodistributeurs VUVG-L14 et VUVG-S14, distributeurs à raccordement direct G1/8

FESTO

Références

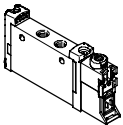
Références				
	Description	N° pièce	Type	
Distributeur à raccordement direct G1/8, sans embase de raccordement électrique				
	Distributeur 2x 3/2			
	Pilotage interne	fermé en position de repos, rappel par ressort pneumatique	566496	VUVG-L14-T32C-AT-G18-1P3
		ouvert en position de repos, rappel par ressort pneumatique	566497	VUVG-L14-T32U-AT-G18-1P3
		1 position de repos ouverte, 1 position de repos fermée, rappel par ressort pneumatique	566498	VUVG-L14-T32H-AT-G18-1P3
		fermé en position de repos, rappel par ressort mécanique	574368	VUVG-L14-T32C-MT-G18-1P3
		ouvert en position de repos, rappel par ressort mécanique	574369	VUVG-L14-T32U-MT-G18-1P3
		1 position de repos ouverte, 1 position de repos fermée, rappel par ressort mécanique	574370	VUVG-L14-T32H-MT-G18-1P3
	Pilotage externe	fermé en position de repos, rappel par ressort pneumatique	566505	VUVG-L14-T32C-AZT-G18-1P3
		ouvert en position de repos, rappel par ressort pneumatique	566506	VUVG-L14-T32U-AZT-G18-1P3
		1 position de repos ouverte, 1 position de repos fermée, rappel par ressort pneumatique	566507	VUVG-L14-T32H-AZT-G18-1P3
		fermé en position de repos, rappel par ressort mécanique	574372	VUVG-L14-T32C-MZT-G18-1P3
		ouvert en position de repos, rappel par ressort mécanique	574373	VUVG-L14-T32U-MZT-G18-1P3
		fermé en position de repos, rappel par ressort mécanique	574374	VUVG-L14-T32H-MZT-G18-1P3
	Distributeur 5/2, monostable			
	Pilotage interne	Rappel par ressort pneumatique	566499	VUVG-L14-M52-AT-G18-1P3
		Rappel par ressort mécanique	574371	VUVG-L14-M52-MT-G18-1P3
	Pilotage externe	Rappel par ressort pneumatique	566508	VUVG-L14-M52-AZT-G18-1P3
		Rappel par ressort mécanique	574375	VUVG-L14-M52-MZT-G18-1P3
	Distributeur 5/2, bistable			
	Pilotage interne		566500	VUVG-L14-B52-T-G18-1P3
	Pilotage externe		566509	VUVG-L14-B52-ZT-G18-1P3
Distributeur 5/3				
Pilotage interne	Fermé en position médiane	566501	VUVG-L14-P53C-T-G18-1P3	
	A l'échappement en position médiane	566502	VUVG-L14-P53E-T-G18-1P3	
	Sous pression en position médiane	566503	VUVG-L14-P53U-T-G18-1P3	
Pilotage externe	Fermé en position médiane	566510	VUVG-L14-P53C-ZT-G18-1P3	
	A l'échappement en position médiane	566511	VUVG-L14-P53E-ZT-G18-1P3	
	Sous pression en position médiane	566512	VUVG-L14-P53U-ZT-G18-1P3	

Electrodistributeurs VUVG-L14 et VUVG-S14, distributeurs à raccordement direct G1/8

FESTO

Références

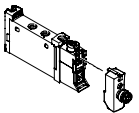
Références				
Description		N° pièce	Type	
Distributeur à raccordement direct G1/8, avec embase de raccordement électrique R8				
	Distributeur 2x 3/2			
	Pilotage interne	fermé en position de repos, rappel par ressort pneumatique	574226	VUVG-L14-T32C-AT-G18-1R8L
		ouvert en position de repos, rappel par ressort pneumatique	574227	VUVG-L14-T32U-AT-G18-1R8L
		1 position de repos ouverte, 1 position de repos fermée, rappel par ressort pneumatique	574228	VUVG-L14-T32H-AT-G18-1R8L
		fermé en position de repos, rappel par ressort mécanique	8031504	VUVG-L14-T32C-MT-G18-1R8L
		ouvert en position de repos, rappel par ressort mécanique	8031505	VUVG-L14-T32U-MT-G18-1R8L
		1 position de repos ouverte, 1 position de repos fermée, rappel par ressort mécanique	8031506	VUVG-L14-T32H-MT-G18-1R8L
	Distributeur 5/2, monostable			
	Pilotage interne	Rappel par ressort pneumatique	574229	VUVG-L14-M52-AT-G18-1R8L
		Rappel par ressort mécanique	8031508	VUVG-L14-M52-MT-G18-1R8L
Distributeur 5/2, bistable				
Pilotage interne		574230	VUVG-L14-B52-T-G18-1R8L	
Distributeur 5/3				
Pilotage interne	Fermé en position médiane	574231	VUVG-L14-P53C-T-G18-1R8L	
	A l'échappement en position médiane	574233	VUVG-L14-P53E-T-G18-1R8L	
	Sous pression en position médiane	574232	VUVG-L14-P53U-T-G18-1R8L	

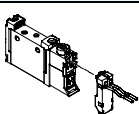
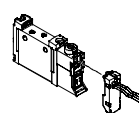
Références				
Description		N° pièce	Type	
Distributeur à raccordement direct G1/8, avec embase de raccordement électrique H2				
	Distributeur 2x 3/2			
	Pilotage interne	fermé en position de repos, rappel par ressort pneumatique	577321	VUVG-L14-T32C-AT-G18-1H2L-W1
		1 position de repos ouverte, 1 position de repos fermée, rappel par ressort pneumatique	577323	VUVG-L14-T32H-AT-G18-1H2L-W1
	Distributeur 5/2, monostable			
	Pilotage interne	Rappel par ressort pneumatique	576256	VUVG-L14-M52-AT-G18-1H2L-W1
		Rappel par ressort mécanique	578164	VUVG-L14-M52-MT-G18-1H2L-W1
	Distributeur 5/2, bistable			
	Pilotage interne		577319	VUVG-L14-B52-T-G18-1H2L-W1
	Distributeur 5/3			
	Pilotage interne	Fermé en position médiane	577320	VUVG-L14-P53C-T-G18-1H2L-W1
A l'échappement en position médiane		577962	VUVG-L14-P53E-T-G18-1H2L-W1	
Sous pression en position médiane		577322	VUVG-L14-P53U-T-G18-1H2L-W1	
Distributeur à raccordement direct pour montage en batterie G1/8, avec embase de raccordement électrique H2				
	Distributeur 2x 3/2			
	Pilotage interne	fermé en position de repos, rappel par ressort pneumatique	577342	VUVG-S14-T32C-AT-G18-1H2L-W1
	Distributeur 5/2, monostable			
	Pilotage interne	Rappel par ressort pneumatique	577325	VUVG-S14-M52-AT-G18-1H2L-W1
	Distributeur 5/2, bistable			
Pilotage interne		577326	VUVG-S14-B52-T-G18-1H2L-W1	

Electrodistributeurs VUVG-S14, distributeurs à raccordement direct G1/8



Montage en batterie

Distributeurs à raccordement direct pour montage en batterie



Dimensions

Téléchargement de données de CAO → www.festo.fr

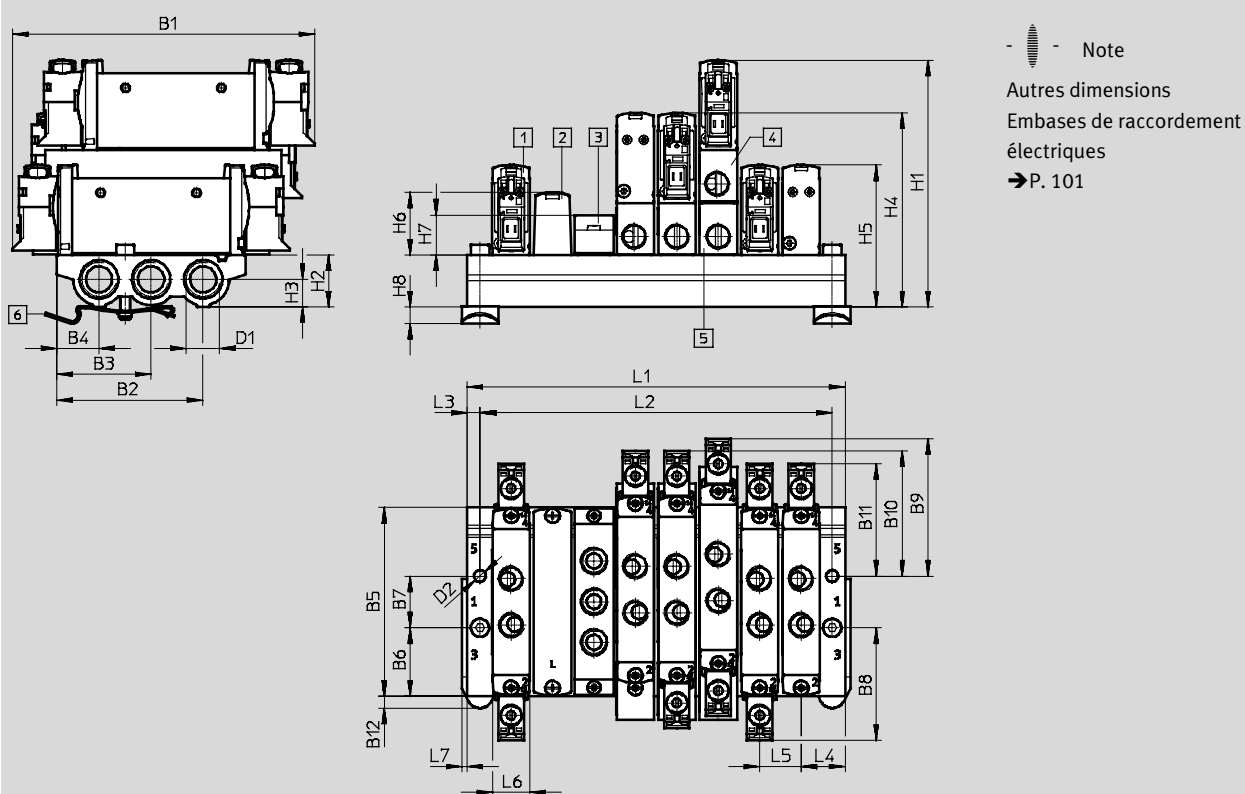

- 1 Electro-distributeur, raccordement électrique vertical
- 2 Plaque d'obturation
- 3 Plaque d'alimentation, raccords 1, 3 et 5 : Filetage G1/8
- 4 Plaque d'alimentation en pression verticale
- 5 Plaque de ventilation verticale
- 6 Fixation sur rail (nécessite deux vis DIN 912 M4x25)

Type	B1	B2	B3	B4	B5	B6	B7	B8	B9	B10	B11	B12	D1	D2
VUVG-S14 -...-G18 ...	116,6	56,6	36,5	16,4	72,9	26,5	20	43,5	53,1	48,3	43,5	4,5	G¼	4,5

Type	H1	H2	H3	H4	H5	H6	H7	H8	L3	L4	L5	L6	L7
VUVG-S14 -...-G18 ...	95,3	20	10,6	74,9	54,8	23,9	15,4	6,5	5	17	16	14,5	2

Emplacements de distributeurs	2	3	4	5	6	7	8	9	10	12	14	16	22
L1 [mm]	50	66	82	98	114	130	146	162	178	210	242	274	306
L2 [mm]	40	56	72	88	104	120	136	152	168	200	232	264	296
Poids VABM [g]	118	159	200	241	282	323	364	405	446	528	610	692	938

Electrodistributeurs VUVG-S14, distributeurs à raccordement direct G1/8

Références

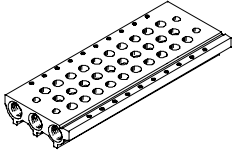
Caractéristiques techniques des embases							
	Raccordement	CRC	Matériaux ²⁾	Pression de service [bar]	Couple de serrage max. pour le montage [Nm]		
	1, 3, 5				Distributeur	rail	Panneau
	G1/4	2 ¹⁾	Alliage d'aluminium corroyé	-0,9 ... 10	0,65	1,5	3

- 1) Classe de résistance à la corrosion 2 selon la norme Festo 940 070
Pièces modérément soumises à la corrosion. Pièces externes visibles dont la surface répond essentiellement à des critères d'apparence, en contact direct avec une atmosphère industrielle courante ou avec des fluides tels que des huiles de coupe ou des lubrifiants.
- 2) Note relative aux matériaux : Conformés RoHS.

Code de commande des embases





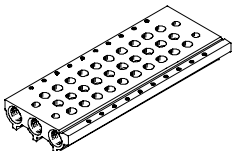

VABM	L1	14	S	G14	
Pièces pour montage en batterie					Nombre d'emplacements
Embase de raccordement VABM					2 à 10, 12, 14 ou 16
Famille de distributeurs				Raccords 1, 3, 5	
VUVG	L1			G14 Filetage G1/4	
Taille des distributeurs		14			
Embase avec raccords 1, 3, 5 pour distributeurs à orifice taraudé G 1/8			S		

Références — Embase de raccordement

	Description	N° pièce	Type
Embase de raccordement pour distributeur à raccordement direct (montage en batterie)			
	Pour taille G1/8	2 emplacements de distributeur	566618 VABM-L1-14S-G14-2
		3 emplacements de distributeur	566619 VABM-L1-14S-G14-3
		4 emplacements de distributeur	566620 VABM-L1-14S-G14-4
		5 emplacements de distributeur	566621 VABM-L1-14S-G14-5
		6 emplacements de distributeur	566622 VABM-L1-14S-G14-6
		7 emplacements de distributeur	566623 VABM-L1-14S-G14-7
		8 emplacements de distributeur	566624 VABM-L1-14S-G14-8
		9 emplacements de distributeur	566625 VABM-L1-14S-G14-9
		10 emplacements de distributeur	566626 VABM-L1-14S-G14-10
		12 emplacements de distributeur	566627 VABM-L1-14S-G14-12
14 emplacements de distributeur	566628 VABM-L1-14S-G14-14		
16 emplacements de distributeur	566629 VABM-L1-14S-G14-16		

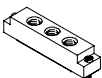
Electrodistributeurs VUVG-S14, distributeurs à raccordement direct G1/8

Références

Références — Accessoires			
	Description	N° pièce	Type
Plaque d'obturation			Fiches de données techniques → Internet : vabb
	pour distributeurs à orifice taraudé avec embase de raccordement G 1/8	vis et joints inclus	569989 VABB-L1-14
Élément de séparation			Fiches de données techniques → Internet : vabd
	pour distributeurs à orifice taraudé avec embase de raccordement G 1/8	Élément de séparation pour les zones de pression	569996 VABD-10-B
Plaque d'alimentation			Fiches de données techniques → Internet : vabf
	pour distributeurs à orifice taraudé avec embase de raccordement G 1/8	vis et joints inclus	569993 VABF-L1-14-P3A4-G18
Joints pour distributeurs à raccordement direct			Fiches de données techniques → Internet : vabd
	Distributeur à raccordement direct VUVG-L		
	pour distributeurs à orifice taraudé G 1/8	Fourniture : 10 jeux (2 vis et 1 joint chaque)	566675 VABD-L1-14X-S-G18
	Distributeurs à raccordement direct VUVG-LK		
	pour distributeurs à orifice taraudé G 1/8	Fourniture : 10 jeux (2 vis et 1 joint chaque)	8043720 VABD-L1-14XK-S-G18-S
Plaque d'alimentation verticale			
	Raccord pneumatique 1 : G1/8	Code terminal CP	574593 VABF-L1-P3A3-G18
Plaque d'échappement verticale			
	Raccord pneumatique 3, 5 : G1/8	Code terminal CR	574595 VABF-L1-P7A13-G18

Electro distributeurs VUVG, distributeurs à raccordement direct G1/4

FESTO

Référence

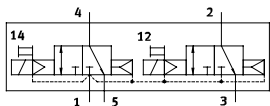
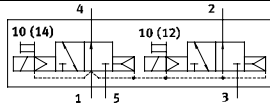
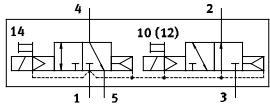
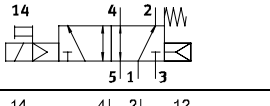
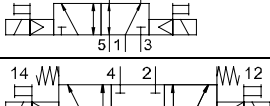
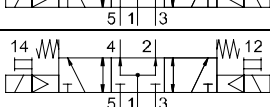
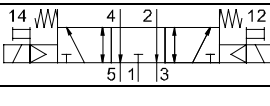
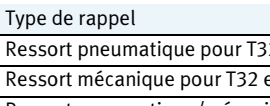
VUVG	18
Type de distributeur	
Distributeur individuel à raccordement direct	L
Distributeur à raccordement direct, à monter en batterie, vis et joints inclus	S
Principe de construction	
Piston tiroir en métal	—
Taille des distributeurs	
18 mm	18
Fonctions de distributeurs	
	T32C
	T32U
	T32H
	M52
	B52
	P53C
	P53U
	P53E
Type de rappel	
Ressort pneumatique pour T32 et M52	A
Ressort mécanique pour T32 et M52	M
Ressort pneumatique/mécanique pour M52	R
Avec B52 et P53	—
Pilotage	
Interne	—
Externe	Z
Commande manuelle auxiliaire	
Monostable	H
Protégée	S
Monostable, bistable	T
Bistable, sans accessoire	Y

L	Câbles de liaison
	W1...4 non gainé
	C1...4 gainé
	WS1...4 non gainé
	S1...4 gainé
	N1...4 M8x1, 3 pôles
	N5...8 M8x1, 4 pôles
Affichage	
L	LED
Circuit de protection	
—	Sans réduction du courant de maintien (HSA)
R	avec réduction de courant de maintien (HSA)
embase pour raccordement électrique	
H2	Schéma de connexion H, raccordement horizontal
H3	Schéma de connexion H, raccordement vertical
S2	Schéma de connexion S, raccordement horizontal
S3	Schéma de connexion S, raccordement vertical
L1...4	avec 2 lisses L : 1 = 0,5 m, 2 = 1 m, 3 = 2,5 m, 4 = 5 m
K6...9	Câble : K6 = 0,5 m, K7 = 1 m, K8 = 2,5 m, K9 = 5 m
R1	Connecteur individuel M8, 4 pôles
R8	Connecteur individuel M8, 3 pôles
P3	Sans embase de raccordement électrique
Tension de service	
1	24 V CC
5	12 V CC
4	5 V CC
Échappement sur VUVG-L	
QN	Raccord enfichable
U	Silencieux
—	Filetage G1/4
Raccord pneumatique	
G14	Filetage G1/4
Q6	Raccord enfichable 6 mm/G1/4
Q8	Raccord enfichable 8 mm/G1/4
Q10	Raccord enfichable 10 mm/G1/4
T14	Raccord enfichable 1/4"
T38	Raccord enfichable 3/8"
T516	Raccord enfichable 5/16"

Electrodistributeurs VUVG-L18 et VUVG-S18, distributeurs à raccordement direct G1/4

FESTO

Fiche de données techniques

Fonction

2 x 3/2C, 2 x 3/2U, 2 x 3/2H

5/2, monostable

5/2 bistable

5/3C, 5/3U, 5/3E

Symboles graphiques → P. 11

-  - Taille de distributeur

18 mm

-  - Débit
1000 ... 1380 l/min

-  - Tension
5, 12 et 24 V CC



Caractéristiques techniques générales VUVG-L												
Fonction de distributeur	T32-A			T32-M			M52-R	B52	M52-M	P53		
Position de repos	C ¹⁾	U ²⁾	H ⁴⁾	C ¹⁾	U ²⁾	C ¹⁾	—	—	—	C ¹⁾	U ²⁾	E ³⁾
Stabilité de la position	Monostable							Bistable	Monostable			
Rappel par ressort pneumatique	Oui			Non			Oui ⁵⁾	—	Non	Non		
Rappel par ressort mécanique	Non			Oui			Oui ⁵⁾	—	Oui	Oui		
Fonctionnement avec du vide sur raccord 1	Non			uniquement avec pilotage externe								
Conception	Piston tiroir											
Principe d'étanchéité	Souple											
Type de commande	Électrique											
Type de pilotage	A commande indirecte											
Pilotage	Interne/externe											
Fonction d'échappement	Réglable											
Commande manuelle auxiliaire	monostable, bistable ou protégée, au choix											
Type de fixation	Au choix, avec alésages traversants ⁶⁾ ou sur embase de raccordement											
Position de montage	Indifférente											
Diamètre nominal [mm]	5,7			6,9			6,9	7,3	6,9	6,5	6,3	
Débit nominal normal [l/min]	1000			1300			1300	1380	1300	1200	1000	
Débit sur l'embase	1000			1300			1300	1380	1300	1200	1000	
Temps de réponse marche/arrêt [ms]	13/27			15/22			15/31		10/45		15/48	
Temps de réponse commutation [ms]	—			—			—		11	—		29
Taille des distributeurs [mm]	18											
Raccordement	1, 2, 3, 4, 5			G1/4								
	12/14			M5								
Poids du produit [g]	164			154			154	164	154	160		
Homologation	c UL us - Recognized (OL)											
	c CSA us (OL)											
	Marque RCM											
Marquage CE (voir la déclaration de conformité)	Selon la directive européenne CEM ⁷⁾											
Classe de protection anticorrosion CRC ⁸⁾	2											

1) C = fermé au repos/ fermé en position médiane

2) U = ouvert au repos/ sous pression en position médiane

3) E = à l'échappement en position médiane

4) H = distributeur 2 x 3/2, 1 x fermé en position de repos et 1 x ouvert en position de repos, dans un boîtier

5) Rappel combiné

6) Si plusieurs distributeurs doivent être vissés sur un bloc via les trous traversants, il est nécessaire de respecter une distance minimale de 0,3 mm. Pour cela, ajouter des rondelles d'écartement.

7) Pour le domaine d'utilisation, consultez la déclaration de conformité CE, disponible à l'adresse : www.festo.com/sp → Documentation utilisateur.

En cas de restriction à l'utilisation des appareils en milieu résidentiel, commercial ou industriel, ainsi que dans les petites entreprises, d'autres mesures de réduction des émissions perturbatrices peuvent être nécessaires.

8) Classe de résistance à la corrosion 2 selon la norme Festo 940 070

Pièces modérément soumises à la corrosion. Pièces externes visibles dont la surface répond essentiellement à des critères d'apparence, en contact direct avec une atmosphère industrielle courante ou avec des fluides tels que des huiles de coupe ou des lubrifiants.

Electro distributeurs VUVG-L18 et VUVG-S18, distributeurs à raccordement direct G1/4

Fiche de données techniques

Conditions de service et d'environnement						
Fonction de distributeur	T32-A ¹⁾	T32-M ³⁾	M52-R ²⁾	B52	M52-M ³⁾	P53
Fluide de service	Air comprimé selon ISO 8573-2010 [7:4:4]					
Pression de service [bar]	Interne	1,5 ... 8	3 ... 8	2,5 ... 8	1,5 ... 8	3 ... 8
	Externe	1,5 ... 10	-0,9 ... 10			
Pression de pilotage ⁴⁾ [bar]	1,5 ... 8	2 ... 8	2,5 ... 8	1,5 ... 8	3 ... 8	
Température ambiante [°C]	-5 ... +50, -5 ... +60 avec réduction du courant de maintien					
Température du fluide [°C]	-5 ... +50, -5 ... +60 avec réduction du courant de maintien					

- 1) Ressort pneumatique
- 2) ressort pneumatique/mécanique, combinés
- 3) ressort mécanique
- 4) Pression de pilotage minimale : 50 % de la pression de service

Caractéristiques électriques	
Connexion électrique	Sur embase de raccordement électrique
Tension de service [V CC]	5, 12 et 24 ±10%
Puissance [W]	1, avec réduction du courant de maintien à 0,35
Facteur de marche ED [%]	100
Indice de protection selon EN 60529	IP40 (avec connecteur femelle), IP65 (avec connecteur M8)

Informations sur les matériaux	
Corps	Alliage d'aluminium corroyé
Joint	HNBR, NBR
Note relative aux matériaux	Conforme RoHS

Dimensions Téléchargement de données de CAO → www.festo.fr

Distributeurs 2 x 3/2, 5/2 et 5/3

Note

Autres dimensions
Embases de raccordement électrique
→ P. 101

1 Raccordement électrique sans embase de raccordement électrique

2 Vis de fixation

3 Raccord pour pilotage externe

Type	B1	B2	D1	D2	D3	H1	H2	H3	L1	L2	L3	L4	L5
VUVG-L-18 ...	18,3	4,5	G1/4	∅ 4,2	M5	43,1	37,8	6,4	129,4	124,4	86,4	112,2	109,7
VUVG-S-18 ...													

Type	L6	L7	L8	L9	L10	L11	L12	L13
VUVG-L-18 ...	86	52	19,7	31,3	23,8	21,7	21,1	14
VUVG-S-18 ...								

Electrodistributeurs VUVG-L18 et VUVG-S18, distributeurs à raccordement direct G1/4

FESTO

Références

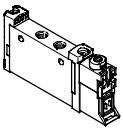
Références				
	Description	N° pièce	Type	
Distributeur à raccordement direct G1/4, sans embase de raccordement électrique				
	Distributeur 2x 3/2			
	Pilotage interne	Fermé en position de repos, rappel par ressort pneumatique	574422	VUVG-L18-T32C-AT-G14-1P3
		ouvert en position de repos, rappel par ressort pneumatique	574423	VUVG-L18-T32U-AT-G14-1P3
		1 position de repos ouverte, 1 position de repos fermée, rappel par ressort pneumatique	574424	VUVG-L18-T32H-AT-G14-1P3
		fermé en position de repos, rappel par ressort mécanique	574425	VUVG-L18-T32C-MT-G14-1P3
		ouvert en position de repos, rappel par ressort mécanique	574426	VUVG-L18-T32U-MT-G14-1P3
		1 position de repos ouverte, 1 position de repos fermée, rappel par ressort mécanique	574427	VUVG-L18-T32H-MT-G14-1P3
	Pilotage externe	Fermé en position de repos, rappel par ressort mécanique	574434	VUVG-L18-T32C-MZT-G14-1P3
		ouvert en position de repos, rappel par ressort mécanique	574435	VUVG-L18-T32U-MZT-G14-1P3
		fermé en position de repos, rappel par ressort mécanique	574436	VUVG-L18-T32H-MZT-G14-1P3
	Distributeur 5/2, monostable			
	Pilotage interne	Rappel par ressort pneumatique/mécanique	574428	VUVG-L18-M52-RT-G14-1P3
		Rappel par ressort mécanique	574429	VUVG-L18-M52-MT-G14-1P3
	Pilotage externe	Pilotage externe, rappel par ressort mécanique	574438	VUVG-L18-M52-MZT-G14-1P3
		Pilotage externe, rappel par ressort pneumatique/mécanique	574437	VUVG-L18-M52-RZT-G14-1P3
Distributeur 5/2, bistable				
Pilotage interne		574430	VUVG-L18-B52-T-G14-1P3	
Pilotage externe		574439	VUVG-L18-B52-ZT-G14-1P3	
Distributeur 5/3				
Pilotage interne	Fermé en position médiane	574431	VUVG-L18-P53C-T-G14-1P3	
	A l'échappement en position médiane	574432	VUVG-L18-P53E-T-G14-1P3	
	Sous pression en position médiane	574433	VUVG-L18-P53U-T-G14-1P3	
Pilotage externe	Fermé en position médiane	574440	VUVG-L18-P53C-ZT-G14-1P3	
	A l'échappement en position médiane	574441	VUVG-L18-P53E-ZT-G14-1P3	
	Sous pression en position médiane	574442	VUVG-L18-P53U-ZT-G14-1P3	

Electrodistributeurs VUVG-L18 et VUVG-S18, distributeurs à raccordement direct G1/4

FESTO

Références

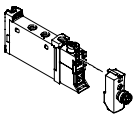
Références				
Description		N° pièce	Type	
Distributeur à raccordement direct G $\frac{1}{4}$, avec embase de raccordement électrique R8				
	Distributeur 2x 3/2			
	Pilotage interne	Fermé en position de repos, rappel par ressort pneumatique	8031525 VUVG-L18-T32C-AT-G14-1R8L	
		Ouvert en position de repos, rappel par ressort pneumatique	8031526 VUVG-L18-T32U-AT-G14-1R8L	
		1 position de repos ouverte, 1 position de repos fermée, rappel par ressort pneumatique	8031527 VUVG-L18-T32H-AT-G14-1R8L	
		Fermé en position de repos, rappel par ressort mécanique	8031528 VUVG-L18-T32C-MT-G14-1R8L	
		Ouvert en position de repos, rappel par ressort mécanique	8031529 VUVG-L18-T32U-MT-G14-1R8L	
		1 position de repos ouverte, 1 position de repos fermée, rappel par ressort mécanique	8031530 VUVG-L18-T32H-MT-G14-1R8L	
	Distributeur 5/2, monostable			
	Pilotage interne	Rappel par ressort pneumatique/mécanique	8031531 VUVG-L18-M52-RT-G14-1R8L	
		Rappel par ressort mécanique	8031532 VUVG-L18-M52-MT-G14-1R8L	
Distributeur 5/2, bistable				
Pilotage interne		8031533 VUVG-L18-B52-T-G14-1R8L		
Distributeur 5/3				
Pilotage interne	Fermé en position médiane	8031534 VUVG-L18-P53C-T-G14-1R8L		
	A l'échappement en position médiane	8031535 VUVG-L18-P53E-T-G14-1R8L		
	Sous pression en position médiane	8031536 VUVG-L18-P53U-T-G14-1R8L		

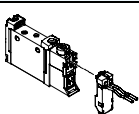
Références				
Description		N° pièce	Type	
Distributeur à raccordement direct G $\frac{1}{4}$, avec embase de raccordement électrique H2				
	Distributeur 2x 3/2			
	Pilotage interne	Fermé en position de repos, rappel par ressort pneumatique	578822 VUVG-L18-T32C-AT-G14-1H2L-W1	
		Distributeur 5/2, monostable		
	Pilotage interne	Rappel par ressort pneumatique	578823 VUVG-L18-M52-RT-G14-1H2L-W1	
		Rappel par ressort mécanique	578824 VUVG-L18-M52-MT-G14-1H2L-W1	
	Distributeur 5/2, bistable			
	Pilotage interne		578825 VUVG-L18-B52-T-G14-1H2L-W1	
	Distributeur 5/3			
	Pilotage interne	Fermé en position médiane	578826 VUVG-L18-P53C-T-G14-1H2L-W1	

Electrodistributeurs VUVG-S18, distributeurs à raccordement direct G1/4



Montage en batterie

Distributeurs à raccordement direct pour montage en batterie



Dimensions

Téléchargement de données de CAO → www.festo.fr

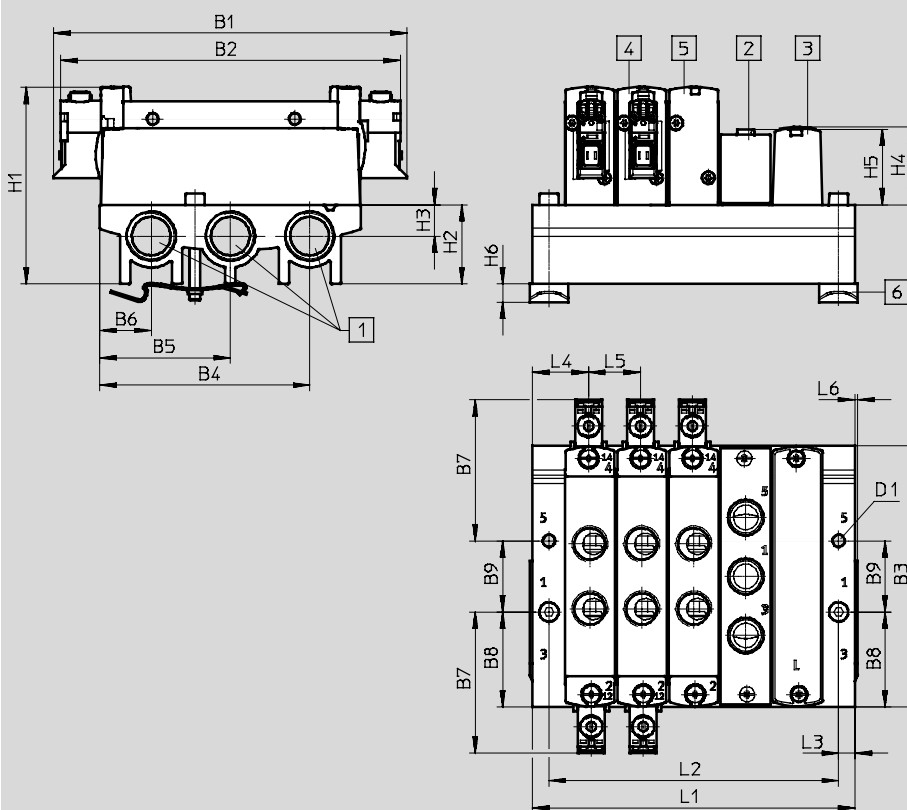

Note
Autres dimensions
Embases de raccordement électrique
→ P. 101

- 1 Raccords 1, 3 et 5 : Filetage G (des deux côtés)
- 2 Plaque d'obturation
- 3 Plaque d'alimentation, raccords 1, 3 et 5 : Filetage G $\frac{1}{4}$
- 4 Electro-distributeur bistable
- 5 Electro-distributeur monostable
- 6 Fixation sur rail (nécessite deux vis DIN 912 M4x35)

Type	B1	B2	B3	B4	B5	B6	B7	B8	B9	D1
VUVG-S18 -...-G14 ...	129,4	124,4	95,6	76,8	47,8	18,8	51,7	34,8	26	4,5

Type	H1	H2	H3	H4	H5	H6	L3	L4	L5	L6
VUVG-S18 -...-G14 ...	72,1	29	11,5	28,4	27,6	6,5	6	20,5	19	1

Emplacements de distributeurs	2	3	4	5	6	7	8	9	10	12	14	16
L1 [mm]	61	80	99	118	137	156	175	194	213	251	289	327
L2 [mm]	49	68	87	106	125	144	163	182	201	239	277	315
Poids VABM [g]	118	159	200	241	282	323	364	405	446	528	610	692

Electro distributeurs VUVG-S18, distributeurs à raccordement direct G1/4 **FESTO**

Références

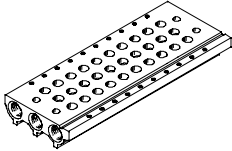
Caractéristiques techniques des embases							
	Raccordement	CRC	Matériaux ²⁾	Pression de service [bar]	Couple de serrage max. pour le montage [Nm]		
	1, 3, 5				Distributeur	rail	Panneau
	G3/8	2 ¹⁾	Alliage d'aluminium corroyé	-0,9 ... 10	1,18	1,5	3

- 1) Classe de résistance à la corrosion 2 selon la norme Festo 940 070
Pièces modérément soumises à la corrosion. Pièces externes visibles dont la surface répond essentiellement à des critères d'apparence, en contact direct avec une atmosphère industrielle courante ou avec des fluides tels que des huiles de coupe ou des lubrifiants.
- 2) Note relative aux matériaux : Conformés RoHS.

Code de commande des embases

VABM	L1	18	S	G38	
Pièces pour montage en batterie					Nombre d'emplacements
Embase de raccordement VABM					2 à 10, 12, 14 ou 16
Famille de distributeurs				Raccords 1, 3, 5	
VUVG	L1			G38 Filetage G3/8	
Taille des distributeurs		18			
Embase avec raccords 1, 3, 5 pour distributeurs à orifice taraudé G1/4			S		



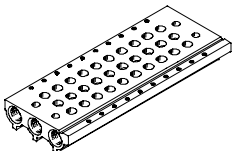

Références — Embase de raccordement

	Description	N° pièce	Type
	Embase de raccordement pour distributeurs à raccordement direct pour taille G1/4	2 emplacements de distributeur	574455 VABM-L1-18S-G38-2
		3 emplacements de distributeur	574456 VABM-L1-18S-G38-3
		4 emplacements de distributeur	574457 VABM-L1-18S-G38-4
		5 emplacements de distributeur	574458 VABM-L1-18S-G38-5
		6 emplacements de distributeur	574459 VABM-L1-18S-G38-6
		7 emplacements de distributeur	574460 VABM-L1-18S-G38-7
		8 emplacements de distributeur	574461 VABM-L1-18S-G38-8
		9 emplacements de distributeur	574462 VABM-L1-18S-G38-9
		10 emplacements de distributeur	574463 VABM-L1-18S-G38-10
		12 emplacements de distributeur	574464 VABM-L1-18S-G38-12
		14 emplacements de distributeur	574465 VABM-L1-18S-G38-14
16 emplacements de distributeur	574466 VABM-L1-18S-G38-16		

Electrodistributeurs VUVG-S18, distributeurs à raccordement direct G1/4

FESTO

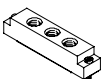
Références

Références — Accessoires			
	Description	N° pièce	Type
Plaque d'obturation			Fiches de données techniques → Internet : vabb
	pour distributeurs à orifice taraudé avec embase de raccordement G1/4	vis et joints inclus	574482 VABB-L1-18
Élément de séparation			Fiches de données techniques → Internet : vabd
	pour distributeurs à orifice taraudé avec embase de raccordement G1/4	Élément de séparation pour les zones de pression	574483 VABD-14-B
Plaque d'alimentation			Fiches de données techniques → Internet : vabf
	pour distributeurs à orifice taraudé avec embase de raccordement G1/4	vis et joints inclus	574481 VABF-L1-18-P3A4-G14
Joints pour distributeurs à raccordement direct			Fiches de données techniques → Internet : vabd
	pour distributeurs à orifice taraudé G1/4	Fourniture : 10 jeux (2 vis et 1 joint chaque)	574479 VABD-L1-18X-S-G14



Note

Raccorder sous pression la plaque d'alimentation au raccord 1. Un insert réversible (pression sur raccord 3, 5) n'est pas autorisé.

Electrodistributeurs VUVG, distributeurs à embase M3

FESTO

Référence

VUVG	B	10A		Z
Type de distributeur				
Embase pour montage en batterie, vis et joints inclus		B		
Principe de construction				
Piston tiroir en métal		—		
Taille des distributeurs				
10 mm		10A		
Fonctions de distributeurs				
			M52	
			B52	
			P53C	
			P53U	
			P53E	
Type de rappel				
Ressort méc. pour M52		M		
Ressort pneumatique/mécanique pour M52		R		
Avec B52 et P53		—		
Pilotage				
Externe		Z		
Commande manuelle auxiliaire				
Monostable		H		
Protégée		S		
Monostable, bistable		T		
Bistable, sans accessoire		Y		

F		L	
Câbles de liaison			
W1...4	non gainé		
C1...4	gainé		
WS1...4	non gainé		
S1...4	gainé		
N1...4	M8x1, 3 pôles		
N5...8	M8x1, 4 pôles		
Affichage			
L	LED		
Circuit de protection			
—	sans réduction du courant de maintien (HSA)		
R	avec réduction de courant de maintien (HSA)		
embase pour raccordement électrique			
H2	Schéma de connexion H, raccordement horizontal		
H3	Schéma de connexion H, raccordement vertical		
S2	Schéma de connexion S, raccordement horizontal		
S3	Schéma de connexion S, raccordement vertical		
L1...4	avec 2 lisses L : 1 = 0,5 m, 2 = 1 m, 3 = 2,5 m, 4 = 5 m		
K6...9	Câble : K6 = 0,5 m, K7 = 1 m, K8 = 2,5 m, K9 = 5 m		
R1	Connecteur individuel M8, 4 pôles		
R8	Connecteur individuel M8, 3 pôles		
P3	Sans embase de raccordement électrique		
Tension de service			
1	24 V CC		
5	12 V CC		
4	5 V CC		
Raccord pneumatique			
F	Dans l'embase de raccordement		

Electrodistributeurs VUVG-B10A, distributeurs à embase M3

FESTO

Fiche de données techniques

Fonction

5/2, monostable

5/2 bistable

5/3C, 5/3U, 5/3E

Symboles graphiques → P. 11

-  - Taille de distributeur

10 mm

-  - Débit
90 ... 100 l/min

-  - Tension
5, 12 et 24 V CC

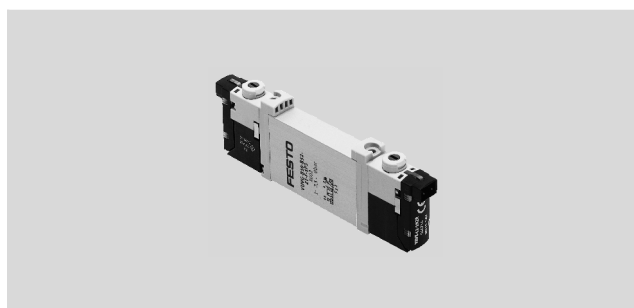

Caractéristiques techniques générales VUVG-B M3						
Fonction de distributeur	M52-R	B52	M52-M	P53		
Position de repos	—	—	—	C ¹⁾	U ²⁾	E ³⁾
Stabilité de la position	Monostable	Bistable	Monostable	Monostable		
Rappel par ressort pneumatique	Oui ⁴⁾	—	Non	Non		
Rappel par ressort mécanique	Oui ⁴⁾	—	Oui	Oui		
Fonctionnement avec du vide sur raccord 1	uniquement avec pilotage externe					
Conception	Piston tiroir					
Principe d'étanchéité	Souple					
Type de commande	Electrique					
Type de pilotage	A commande indirecte					
Pilotage	Externe ou interne au choix via l'embase					
Fonction d'échappement	Réglable					
Commande manuelle auxiliaire	monostable, bistable ou protégée, au choix					
Type de fixation	Sur embase de raccordement					
Position de montage	Indifférente					
Diamètre nominal [mm]	2		1,4	2		
Débit nominal normal [l/min]	100		80	90		
Débit sur l'embase M3 [l/min]	100		80	90		
Temps de réponse marche/arrêt [ms]	7/15	—	7/21	8/25		
Temps de réponse commutation [ms]	—	5	—	14		
Taille des distributeurs [mm]	10					
Raccordement	1, 3, 5	M7 dans l'embase de raccordement				
	2, 4	M5 dans l'embase de raccordement				
	12/14, 82/84	M5 dans l'embase de raccordement				
Poids du produit [g]	38	49	37	49		
Homologation	c UL us - Recognized (OL)					
	c CSA us (OL)					
	Marque RCM					
Marquage CE (voir la déclaration de conformité)	Selon la directive européenne CEM ⁵⁾					
Classe de protection anticorrosion CRC ⁶⁾	2					

1) C=fermé au repos/ fermé en position médiane

2) U = ouvert au repos/ sous pression en position médiane

3) E = à l'échappement en position médiane

4) Rappel combiné

5) Pour le domaine d'utilisation, consultez la déclaration de conformité CE, disponible à l'adresse : www.festo.com/sp → Documentation utilisateur.

En cas de restriction à l'utilisation des appareils en milieu résidentiel, commercial ou industriel, ainsi que dans les petites entreprises, d'autres mesures de réduction des émissions perturbatrices peuvent être nécessaires.

6) Classe de résistance à la corrosion 2 selon la norme Festo 940 070

Pièces modérément soumises à la corrosion. Pièces externes visibles dont la surface répond essentiellement à des critères d'apparence, en contact direct avec une atmosphère industrielle courante ou avec des fluides tels que des huiles de coupe ou des lubrifiants.

Electrodistributeurs VUVG-B10A, distributeurs à embase M3

FESTO

Fiche de données techniques

Conditions de service et d'environnement						
Fonction de distributeur			M52-R ¹⁾	B52	M52-M ²⁾	P53
Fluide de service	Air comprimé selon ISO 8573-2010 [7:4:4]					
Pression de service	Interne	[bar]	2,5 ... 8	1,5 ... 8	3 ... 8	
	Externe	[bar]	-0,9 ... 10		-0,9 ... 8	-0,9 ... 10
Pression de pilotage ³⁾		[bar]	2,5 ... 8	1,5 ... 8	2 ... 8	3 ... 8
Température ambiante		[°C]	-5 ... +50, -5 ... +60 avec réduction du courant de maintien			
Température du fluide		[°C]	-5 ... +50, -5 ... +60 avec réduction du courant de maintien			

- 1) ressort pneumatique/mécanique, combinés
 2) ressort mécanique
 3) Pression de pilotage minimale : 50 % de la pression de service

Caractéristiques électriques	
Connexion électrique	Sur embase de raccordement électrique
Tension de service	[V CC] 5, 12 et 24 ±10 %
Puissance	[W] 1, avec réduction du courant de maintien à 0,35
Facteur de marche ED	[%] 100
Indice de protection selon EN 60529	IP40 (avec connecteur femelle), IP65 (avec connecteur M8)

Informations sur les matériaux	
Corps	Alliage d'aluminium corroyé
Joints	HNBR, NBR
Note relative aux matériaux	Conforme RoHS

Dimensions Téléchargement de données de CAO → www.festo.fr

Distributeurs 5/2 et 5/3

1 Raccordement électrique vertical 2 Commande manuelle auxiliaire

Note
 Autres dimensions
 Embases de raccordement électriques
 → P. 101

Type	B1	H1	L1	L2	L3	L4	L5	L6	L7
VUVG-B10A -...-F ...	10,2	32,5	73,9	68,9	8	4,85	6,15	56,9	54,4

Electrodistributeurs VUVG-B10A, distributeurs à embase M3

FESTO

Références

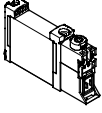
Références				
	Description	N° pièce	Type	
Distributeur à embase M3, sans embase de raccordement électrique				
	Distributeur 5/2, monostable			
	Pilotage externe	Rappel par ressort pneumatique/mécanique	566448	VUVG-B10A-M52-RZT-F-1P3
		Rappel par ressort mécanique	574347	VUVG-B10A-M52-MZT-F-1P3
	Distributeur 5/2, bistable			
	Pilotage externe		566449	VUVG-B10A-B52-ZT-F-1P3
	Distributeur 5/3			
	Pilotage externe	Fermé en position médiane	566450	VUVG-B10A-P53C-ZT-F-1P3
		A l'échappement en position médiane	566451	VUVG-B10A-P53E-ZT-F-1P3
		Sous pression en position médiane	566452	VUVG-B10A-P53U-ZT-F-1P3

Electrodistributeurs VUVG-B10A, distributeurs à embase M3

montage en batterie



Distributeur d'embase pour
montage en batterie
Raccord M5

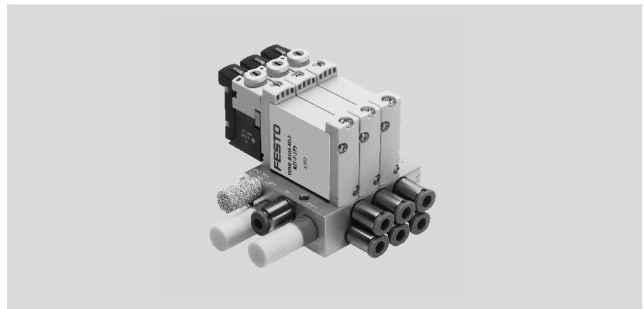

Dimensions

Téléchargement de données de CAO → www.festo.fr

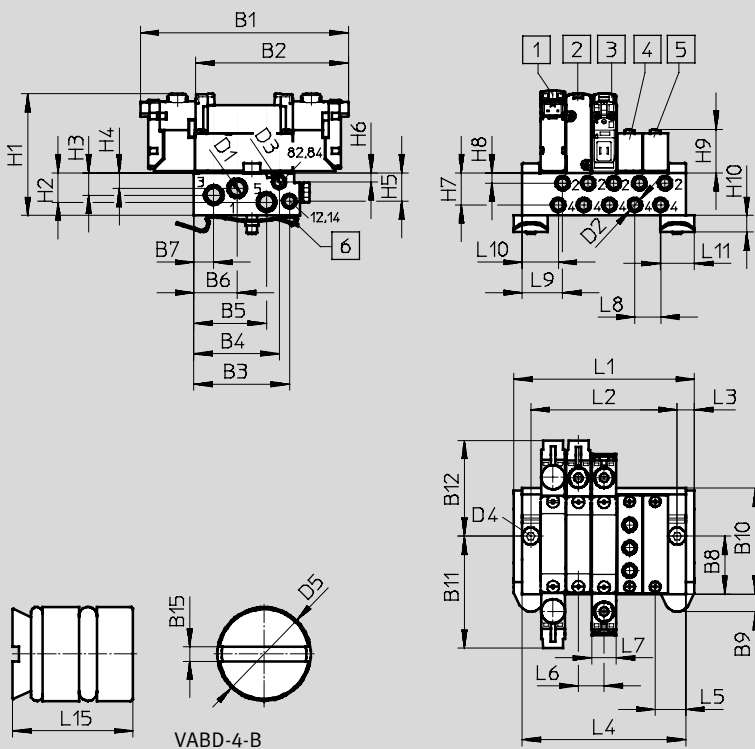

- Note

Autres dimensions
Embases de raccordement
électriques

→ P. 101

- | | | | |
|------------------------|-------------------------|-----------------------|--|
| 1 Electro distributeur | 3 Electro distributeur | 5 Plaque d'obturation | 6 Fixation pour rail
(deux vis DIN 912 M4x25
sont nécessaires) |
| 2 Electro distributeur | 4 Plaque d'alimentation | | |

Type	B1	B2	B3	B4	B5	B6	B7	B8	B9	B10	B11	B12
VUVG-B10A -...-F- ...	84,9	62,4	39,12	34,95	29,83	17,75	8,15	24	7,15	43,5	45,75	39,15

Type	B15	D1	D2	D3	D4	D5	H1	H2	H3	H4	H5	H6
VUVG-B10A -...-F- ...	0,48	M7	M5	M5	∅ 4,5	∅ 4	53,1	12	9,1	6,3	11,57	3,6

Type	H7	H8	H9	H10	H15	L3	L5	L6	L7	L8	L9	L10	L11	L15
VUVG-B10A -...-F- ...	13,1	4,2	16,2	6,8	1,9	7,5	12,5	10,5	10,2	10,5	16,5	14,7	14	8,5

Electrodistributeurs VUVG-B10A, distributeurs à embase M3

Références

Emplacements de distributeurs	2	3	4	5	6	7	8	9	10	12	14	16
L1 [mm]	43,5	54	64,5	75	85,5	97	107,5	117	127,5	148,5	169,5	190,5
L2 [mm]	28,5	39	49,5	60	70,5	81	91,5	102	112,5	133,5	154,5	175,5
L4 [mm]	36,5	47	57,5	68	78,5	89	99,5	110	120,5	141,5	162,5	183,5
Poids VABM [g]	60	78	96	114	132	150	168	186	204	240	276	312

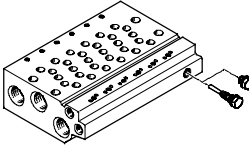
Caractéristiques techniques des embases ¹⁾									
	Raccordement			CRC	Matériaux ³⁾	Pression de service [bar]	Couple de serrage max. pour le montage [Nm]		
	2, 4	1, 3, 5	12/14, 82/84				Distributeur	rail	Panneau
	M5	M7	M5	2 ²⁾	Alliage d'aluminium corroyé	-0,9 ... 10	0,45	1,5	1,5

- 1) Les bouchons sont compris dans la fourniture de l'embase de raccordement.
- 2) Classe de résistance à la corrosion 2 selon la norme Festo 940 070
Pièces modérément soumises à la corrosion. Pièces externes visibles dont la surface répond essentiellement à des critères d'apparence, en contact direct avec une atmosphère industrielle courante ou avec des fluides tels que des huiles de coupe ou des lubrifiants.
- 3) Note relative aux matériaux : Conformes RoHS.

Code de commande des embases

VABM	-	L1	-	10A	W	-	M7	-	
Pièces pour montage en batterie									Nombre d'emplacements
Embase de raccordement		VABM							2 à 10, 12, 14 ou 16
Famille de distributeurs									Raccords 1, 3, 5
VUVG		L1							M7 Filetage M7
Taille des distributeurs									
10 mm				10A					
Embase de raccordement avec raccords 1, 2, 3, 4, 5, 12/14, 82/84									
Raccords 2 et 4 avec filetage M5									
					W				



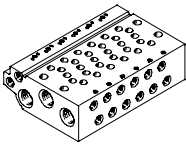

Références — Embases de raccordement

	Description	N° pièce	Type
	Embase de raccordement pour distributeur à embase M3		
	pour taille B10A (M3)		
	2 emplacements de distributeur	566546	VABM-L1-10AW-M7-2
	3 emplacements de distributeur	566547	VABM-L1-10AW-M7-3
	4 emplacements de distributeur	566548	VABM-L1-10AW-M7-4
	5 emplacements de distributeur	566549	VABM-L1-10AW-M7-5
	6 emplacements de distributeur	566550	VABM-L1-10AW-M7-6
	7 emplacements de distributeur	566551	VABM-L1-10AW-M7-7
	8 emplacements de distributeur	566552	VABM-L1-10AW-M7-8
	9 emplacements de distributeur	566553	VABM-L1-10AW-M7-9
	10 emplacements de distributeur	566554	VABM-L1-10AW-M7-10
	12 emplacements de distributeur	566555	VABM-L1-10AW-M7-12
	14 emplacements de distributeur	566556	VABM-L1-10AW-M7-14
16 emplacements de distributeur	566557	VABM-L1-10AW-M7-16	

Electrodistributeurs VUVG-B10A, distributeurs à embase M3

FESTO

Références

Références — Accessoires			
	Description	N° pièce	Type
Plaque d'obturation			Fiches de données techniques → Internet : vabb
	pour embase de raccordement 10AW	vis et joints inclus	569986 VABB-L1-10A
Élément de séparation			Fiches de données techniques → Internet : vabd
	pour embase de raccordement 10AW	Élément de séparation pour les zones de pression	570872 VABD-4.2-B
Plaque d'alimentation			Fiches de données techniques → Internet : vabf
	pour embase de raccordement 10AW	vis et joints inclus	569990 VABF-L1-10A-P3A4-M5
Joints			Fiches de données techniques → Internet : vabd
	pour distributeur à embase M3	Fourniture : 10 jeux (2 vis et 1 joint chaque)	566671 VABD-L1-10AB-S-M3

Electrodistributeurs VUVG, distributeurs à embase M5/M7

Référence

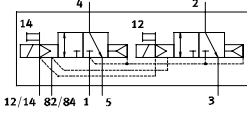
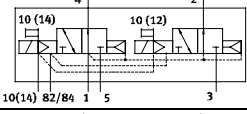
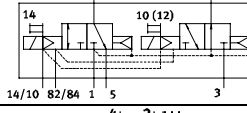
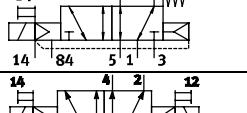
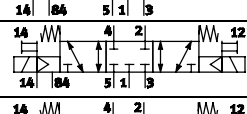
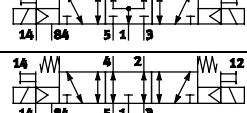
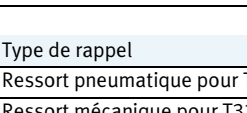
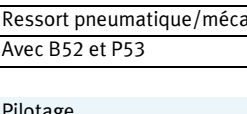
VUVG	B	10	Z
Type de distributeur			
Embase pour montage en batterie, vis et joints inclus	B		
Principe de construction			
Piston tiroir en métal	—		
Piston tiroir en polymère	K		
Taille des distributeurs			
10 mm	10		
Fonctions de distributeurs			
		T32C	
		T32U	
		T32H	
		M52	
		B52	
		P53C	
		P53U	
		P53E	
Type de rappel			
Ressort pneumatique pour T32 et M52	A		
Ressort mécanique pour T32 et M52	M		
Ressort pneumatique/mécanique pour M52	R		
Avec B52 et P53	—		
Pilotage			
Externe		Z	
Commande manuelle auxiliaire			
Monostable		H	
Protégée		S	
Monostable, bistable		T	
Bistable, sans accessoire		Y	

F	L	
Version		
—	Caractéristiques avancées	
S	Caractéristiques ciblées	
Câbles de liaison		
W1...4	non gainé	
C1...4	gainé	
WS1...4	non gainé	
S1...4	gainé	
N1...4	M8x1, 3 pôles	
N5...8	M8x1, 4 pôles	
Affichage		
L	LED	
Circuit de protection		
—	sans réduction du courant de maintien (HSA)	
R	avec réduction de courant de maintien (HSA)	
embase pour raccordement électrique		
H2	Schéma de connexion H, raccordement horizontal	
H3	Schéma de connexion H, raccordement vertical	
S2	Schéma de connexion S, raccordement horizontal	
S3	Schéma de connexion S, raccordement vertical	
L1...4	avec 2 lisses L : 1 = 0,5 m, 2 = 1 m, 3 = 2,5 m, 4 = 5 m	
K6...9	Câble : K6 = 0,5 m, K7 = 1 m, K8 = 2,5 m, K9 = 5 m	
R1	Connecteur individuel M8, 4 pôles	
R8	Connecteur individuel M8, 3 pôles	
P3	Sans embase de raccordement électrique	
Tension de service		
1	24 V DC	
5	12 V DC	
4	5 V DC	
Raccord pneumatique		
F	Dans l'embase de raccordement	

Electro distributeurs VUVG-BK10, distributeurs à embase M5/M7

Fiche de données techniques

Fonction
2x3/2C
5/2, monostable
5/2 bistable

-  - Taille de distributeur
10 mm

-  - Débit
160 l/min

Symboles graphiques → P. 11

-  - Tension
24 V DC

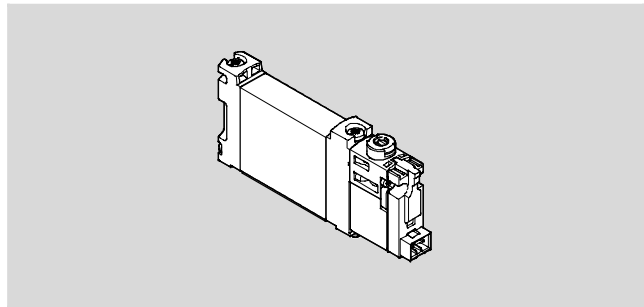

Caractéristiques techniques générales VUVG-BK M5/M7				
Fonction de distributeur		T32-A	M52-A	B52
Position de repos		C ¹⁾	—	—
Stabilité de la position		Monostable		Bistable
Rappel par ressort pneumatique		Oui	Oui	—
Conception		Piston-Tiroir		
Principe d'étanchéité		Souple		
Type de commande		Electrique		
Type de pilotage		A commande indirecte		
Pilotage		Interne		
Fonction d'échappement		Réglable		
Commande manuelle auxiliaire		Monostable, bistable		
Type de fixation		Sur embase de raccordement		
Position de montage		Indifférente		
Débit nominal normal	[l/min]	160	160	160
Temps de réponse marche/arrêt	[ms]	12/14	14/17	—
Temps de réponse commutation	[ms]	—	—	7
Taille des distributeurs	[mm]	10		
Raccord	2, 4	M5/M7 dans l'embase de raccordement		
Poids du produit	[g]	55	45	57
Classe de protection anticorrosion CRC ²⁾		2		

1) C = fermé au repos

2) Classe de résistance à la corrosion 2 selon la norme Festo 940 070

Pièces modérément soumises à la corrosion. Pièces externes visibles dont la surface répond essentiellement à des critères d'apparence, en contact direct avec une atmosphère industrielle courante ou avec des fluides tels que des huiles de coupe ou des lubrifiants.

Caractéristiques de sécurité	
Conseils pour la dynamisation de force	Fréquence de commutation au moins une fois par semaine
Pos. max. du signal 0 de l'impulsion de contrôle	[µs] 1600
Nég. max. du signal 1 de l'impulsion de contrôle	[µs] 3000
Résistance aux chocs	Essai de choc avec sensibilité 1 selon FN 942017-5 et EN 60068-2-27
Tenue aux vibrations	Vérification du transport avec sensibilité 1 selon FN 942017-4 et EN 60068-2-6

Electrodistributeurs VUVG-BK10, distributeurs à embase M5/M7

FESTO

Fiche de données techniques

Conditions de service et d'environnement			
Fonction de distributeur		T32-A ¹⁾	M52-A ¹⁾
			B52
Fluide de service		Air comprimé selon ISO 8573-2010 [7:4:4]	
Conseils pour le fluide de service/de commande		Fonctionnement lubrifié possible (requis pour d'autres opérations)	
Pression de service	[bar]	1,5 ... 7	2,5 ... 7
Température ambiante	[°C]	-5 ... +50	
Température du fluide	[°C]	-5 ... +50	

1) Ressort pneumatique

Caractéristiques électriques	
Connexion électrique	Sur embase de raccordement électrique
Tension de service	[V CC] 24 ±10%
Tension de service nominale	[V CC] 22
Puissance	[W] 0,7
Facteur de marche ED	[%] 100
Indice de protection selon EN 60529	IP40 (avec connecteur femelle), IP65/IP67 (avec connecteur M8)
Indication d'état du signal	LED
Fréquence de commutation max.	[Hz] 3

Informations sur les matériaux	
Corps	Alliage d'aluminium corroyé
Joints	HNBR, NBR
Note relative aux matériaux	Conformes RoHS Matériaux contenant du silicone

Dimensions Téléchargement de données de CAO → www.festo.fr

Distributeur 2x3/2, 5/2 bistable Distributeur 5/2 monostable

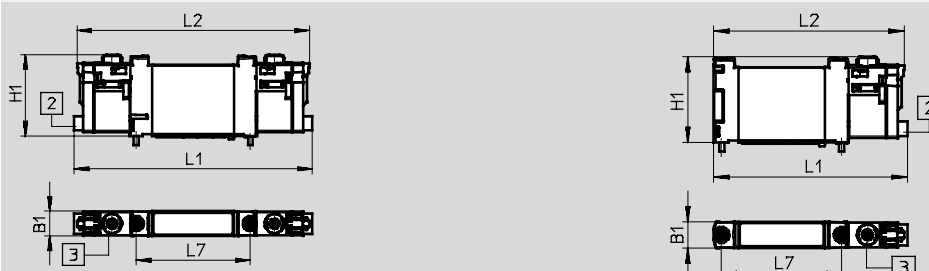

-  Note
Autres dimensions
Embases de raccordement électriques
→ P. 101

2) Raccordement électrique horizontal 3) Commande manuelle auxiliaire

Type	B1	H1	L1	L2	L7
VUVG-BK10-T32C-...	10,2	33,6	98,3	95,8	47
VUVG-BK10-B52-...					
VUVG-BK10-M52-...			75,9	74,6	

Electrodistributeurs VUVG-BK10, distributeurs à embase M5/M7

Références

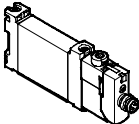
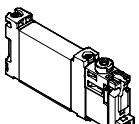
Références			
	Description	N° de pièce	Type
Distributeur à embase M5/M7, avec embase de raccordement électrique R8			
	Distributeur 2x 3/2		
	Pilotage externe	Fermé en position de repos, rappel par ressort pneumatique	8042558 VUVG-BK10-T32C-AT-F-1R8L-S
	Distributeur 5/2, monostable		
	Pilotage externe	Rappel par ressort pneumatique	8042559 VUVG-BK10-M52-AT-F-1R8L-S
	Distributeur 5/2, bistable		
	Pilotage externe		8042560 VUVG-BK10-B52-T-F-1R8L-S
Distributeur à embase M5/M7, avec embase de raccordement électrique H2			
	Distributeur 2x 3/2		
	Pilotage externe	Fermé en position de repos, rappel par ressort pneumatique	8042554 VUVG-BK10-T32C-AT-F-1H2L-S
	Distributeur 5/2, monostable		
	Pilotage externe	Rappel par ressort pneumatique	8042555 VUVG-BK10-M52-AT-F-1H2L-S
	Distributeur 5/2, bistable		
	Pilotage externe		8042556 VUVG-BK10-B52-T-F-1H2L-S

Electrodistributeurs VUVG-B10, distributeurs à embase M5/M7

FESTO

Fiche de données techniques

Fonction

2 x 3/2C, 2 x 3/2U, 2 x 3/2H

5/2, monostable

5/2 bistable

5/3C, 5/3U, 5/3E

Symboles graphiques → P. 11

 Taille de distributeur

10 mm

 Débit
120 ... 270 l/min

 Tension
5, 12 et 24 V CC

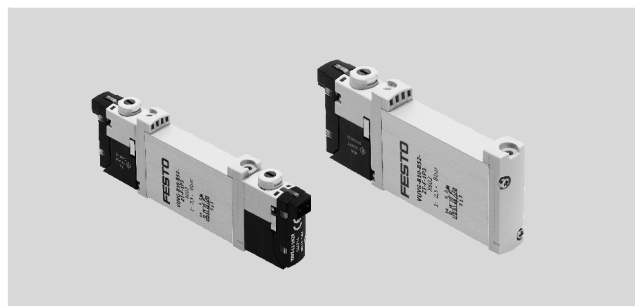

Caractéristiques techniques générales VUVG-B M5/M7											
Fonction de distributeur	T32-A			T32-M			M52-R	B52	M52-M	P53	
Position de repos	C ¹⁾	U ²⁾	H ⁴⁾	C ¹⁾	U ²⁾	H ⁴⁾	—	—	—	C ¹⁾ U ²⁾ E ³⁾	
Stabilité de la position	Monostable						Bistable	Mono-stable	Monostable		
Rappel par ressort pneumatique	Oui			Non			Oui ⁵⁾	—	Non	Non	
Rappel par ressort mécanique	Non			Oui			Oui ⁵⁾	—	Oui	Oui	
Fonctionnement avec du vide sur raccord 1	Non			uniquement avec pilotage externe							
Conception	Piston tiroir										
Principe d'étanchéité	Souple										
Type de commande	Electrique										
Type de pilotage	A commande indirecte										
Pilotage	Externe ou interne au choix via l'embase										
Fonction d'échappement	Réglable										
Commande manuelle auxiliaire	monostable, bistable ou protégée, au choix										
Type de fixation	Sur embase de raccordement										
Position de montage	Indifférente										
Diamètre nominal [mm]	2,7			1,8	1,7		4		2,3	3,5	
Débit nominal normal [l/min]	170			150	140	140		330		285	300
Débit sur embase PRS M5 [l/min]	150			130	120	120		210		180	200
Débit sur embase PRS M7 [l/min]	160			140	130	130		270		230	250
Temps de réponse marche/arrêt [ms]	6/16			8/11			7/19		—	8/24	10/30
Temps de réponse commutation [ms]	—			—			—		7	—	16
Taille des distributeurs [mm]	10										
Raccordement	1, 3, 5			G ¹ / ₈ dans l'embase de raccordement							
	2, 4			M5 ou M7 dans l'embase de raccordement							
	12/14, 82/84			M5 dans l'embase de raccordement							
Poids du produit [g]	55			54			45	55	44	55	
Homologation	c UL us - Recognized (OL)										
	c CSA us (OL)										
	Marque RCM										
Marquage CE (voir la déclaration de conformité)	Selon la directive européenne CEM ⁶⁾										
Classe de protection anticorrosion CRC ⁷⁾	2										

1) C=fermé au repos/ fermé en position médiane

2) U = ouvert au repos/ sous pression en position médiane

3) E = à l'échappement en position médiane

4) H = distributeur 2 x 3/2, 1 x fermé en position de repos et 1 x ouvert en position de repos, dans un boîtier

5) Rappel combiné

6) Pour le domaine d'utilisation, consultez la déclaration de conformité CE, disponible à l'adresse : www.festo.com/sp → Documentation utilisateur.

En cas de restriction à l'utilisation des appareils en milieu résidentiel, commercial ou industriel, ainsi que dans les petites entreprises, d'autres mesures de réduction des émissions perturbatrices peuvent être nécessaires.

7) Classe de résistance à la corrosion 2 selon la norme Festo 940 070

Pièces modérément soumises à la corrosion. Pièces externes visibles dont la surface répond essentiellement à des critères d'apparence, en contact direct avec une atmosphère industrielle courante ou avec des fluides tels que des huiles de coupe ou des lubrifiants.

Electrodistributeurs VUVG-B10, distributeurs à embase M5/M7

FESTO

Fiche de données techniques

Conditions de service et d'environnement								
Fonction de distributeur			T32-A ¹⁾	T32-M ³⁾	M52-R ²⁾	B52	M52-M ³⁾	P53
Fluide de service		Air comprimé selon ISO 8573-2010 [7:4:4]						
Pression de service	Interne	[bar]	1,5 ... 8	3 ... 8	2,5 ... 8	1,5 ... 8	3 ... 8	
	Externe	[bar]	1,5 ... 10	-0,9 ... 10			-0,9 ... 8	-0,9 ... 10
Pression de pilotage ⁴⁾		[bar]	1,5 ... 8	2 ... 8	2,5 ... 8	1,5 ... 8	3 ... 8	
Température ambiante		[°C]	-5 ... +50, -5 ... +60 avec réduction du courant de maintien					
Température du fluide		[°C]	-5 ... +50, -5 ... +60 avec réduction du courant de maintien					

- 1) Ressort pneumatique
- 2) ressort pneumatique/mécanique, combinés
- 3) ressort mécanique
- 4) Pression de pilotage minimale : 50 % de la pression de service

Caractéristiques électriques	
Connexion électrique	Sur embase de raccordement électrique
Tension de service	[V CC] 5, 12 et 24 ±10%
Puissance	[W] 1, avec réduction du courant de maintien à 0,35
Facteur de marche ED	[%] 100
Indice de protection selon EN 60529	IP40 (avec connecteur femelle), IP65 (avec connecteur M8)

Informations sur les matériaux	
Corps	Alliage d'aluminium corroyé
Joints	HNBR, NBR
Note relative aux matériaux	Conforme RoHS

Dimensions Téléchargement de données de CAO → www.festo.fr

Distributeurs 2 x 3/2, 5/2 et 5/3

- - Note

Autres dimensions
Embases de raccordement
électriques
→ P. 101

1 Raccordement électrique vertical

2 Raccordement électrique horizontal

3 Commande manuelle auxiliaire

Type	B1	H1	H2	L1	L2	L3	L4	L5	L6	L7
VUVG-B10 -...-F ...	10,2	32,5	3,6	86,5	81,5	8	4,85	6,15	69,2	66,7

Electrodistributeurs VUVG-B10, distributeurs à embase M5/M7

FESTO

Références

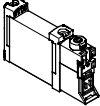
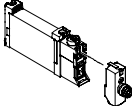
Références				
	Description	N° pièce	Type	
Distributeur à embase M5/M7, sans embase de raccordement électrique				
	Distributeur 2x 3/2			
	Pilotage externe	Fermé en position de repos, rappel par ressort pneumatique	566487	VUVG-B10-T32C-AZT-F-1P3
		Ouvert en position de repos, rappel par ressort pneumatique	566488	VUVG-B10-T32U-AZT-F-1P3
		1 position de repos ouverte, 1 position de repos fermée, rappel par ressort pneumatique	566489	VUVG-B10-T32H-AZT-F-1P3
		Fermé en position de repos, rappel par ressort mécanique	574364	VUVG-B10-T32C-MZT-F-1P3
		Ouvert en position de repos, rappel par ressort mécanique	574365	VUVG-B10-T32U-MZT-F-1P3
		1 position de repos ouverte, 1 position de repos fermée, rappel par ressort mécanique	574366	VUVG-B10-T32H-MZT-F-1P3
	Distributeur 5/2, monostable			
	Pilotage externe	Rappel par ressort pneumatique/mécanique	566490	VUVG-B10-M52-RZT-F-1P3
		Rappel par ressort mécanique	574367	VUVG-B10-M52-MZT-F-1P3
	Distributeur 5/2, bistable			
	Pilotage externe		566491	VUVG-B10-B52-ZT-F-1P3
	Distributeur 5/3			
	Pilotage externe	Fermé en position médiane	566492	VUVG-B10-P53C-ZT-F-1P3
A l'échappement en position médiane		566493	VUVG-B10-P53E-ZT-F-1P3	
Sous pression en position médiane		566494	VUVG-B10-P53U-ZT-F-1P3	
Distributeur à embase M5/M7, avec embase de raccordement électrique R8				
	Distributeur 2x 3/2			
	Pilotage externe	Fermé en position de repos, rappel par ressort pneumatique	574234	VUVG-B10-T32C-AZT-F-1R8L
		Ouvert en position de repos, rappel par ressort pneumatique	574235	VUVG-B10-T32U-AZT-F-1R8L
		1 position de repos ouverte, 1 position de repos fermée, rappel par ressort pneumatique	574236	VUVG-B10-T32H-AZT-F-1R8L
		Fermé en position de repos, rappel par ressort mécanique	8031492	VUVG-B10-T32C-MZT-F-1R8L
		Ouvert en position de repos, rappel par ressort mécanique	8031493	VUVG-B10-T32U-MZT-F-1R8L
		1 position de repos ouverte, 1 position de repos fermée, rappel par ressort mécanique	8031494	VUVG-B10-T32H-MZT-F-1R8L
	Distributeur 5/2, monostable			
	Pilotage externe	Rappel par ressort pneumatique/mécanique	574237	VUVG-B10-M52-RZT-F-1R8L
		Rappel par ressort mécanique	578157	VUVG-B10-M52-MZT-F-1R8L
	Distributeur 5/2, bistable			
	Pilotage externe		574238	VUVG-B10-B52-ZT-F-1R8L
	Distributeur 5/3			
	Pilotage externe	Fermé en position médiane	574239	VUVG-B10-P53C-ZT-F-1R8L
		A l'échappement en position médiane	574241	VUVG-B10-P53E-ZT-F-1R8L
		Sous pression en position médiane	574240	VUVG-B10-P53U-ZT-F-1R8L

Electrodistributeurs VUVG-B10, distributeurs à embase M5/M7

FESTO

Références

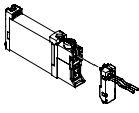
Références				
	Description		N° pièce	Type
Distributeur à embase M5/M7, avec embase de raccordement électrique H2				
	Distributeur 2x 3/2			
	Pilotage externe	Fermé en position de repos, rappel par ressort pneumatique	578165	VUVG-B10-T32C-AZT-F-1H2L-W1
	Distributeur 5/2, monostable			
	Pilotage externe	Rappel par ressort mécanique	578167	VUVG-B10-M52-MZT-F-1H2L-W1
	Distributeur 5/2, bistable			
	Pilotage externe		578169	VUVG-B10-B52-ZT-F-1H2L-W1
	Distributeur 5/3			
	Pilotage externe	Fermé en position médiane	578171	VUVG-B10-P53C-ZT-F-1H2L-W1

Electrodistributeurs VUVG-B10, distributeurs à embase M5/M7



montage en batterie

Distributeur d'embase pour montage en batterie

Raccord M5 ou M7

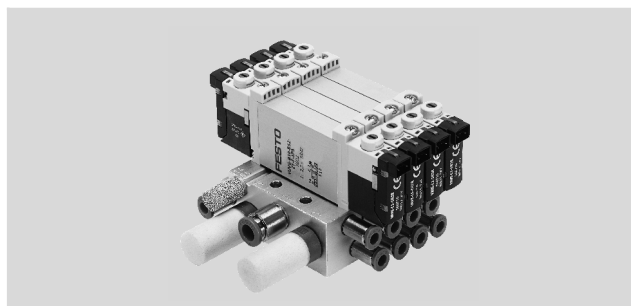

Dimensions

Téléchargement de données de CAO → www.festo.fr

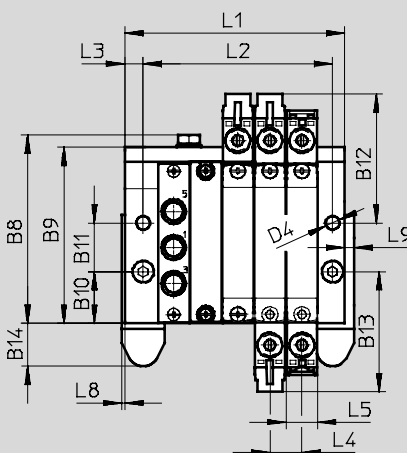
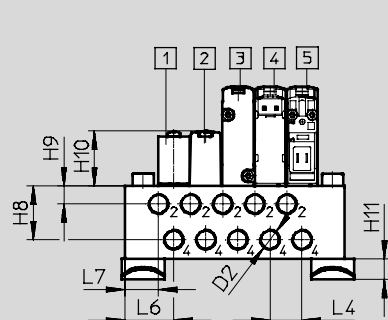
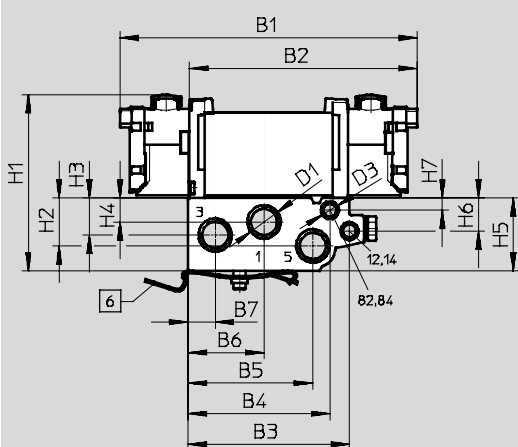

Note
Autres dimensions
Embases de raccordement électriques
→ P. 101

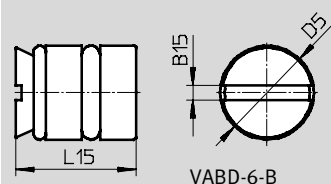

- 1 Plaque d'alimentation
- 2 Plaque d'obturation
- 3 Electro-distributeur
- 4 Electro-distributeur
- 5 Electro-distributeur
- 6 Fixation pour rail (nécessite deux vis DIN 912 M4x30)

Type	B1	B2	B3	B4	B5	B6	B7	B8	B9	B10	B11	B12
VUVG-B10 -...-F- ...	97,5	74,8	52,9	46,5	40,9	24,9	8,9	62	57,7	16,9	16	42,2

Type	B13	B14	B15	D1	D2	D3	D4	D5	H1	H2	H3	H4
VUVG-B10 -...-F- ...	39,3	14,05	1,2	G1/8	M5/M7	M5	4,5	∅ 6	56,4	15,7	12,17	7,87

Type	H5	H6	H7	H8	H9	H10	H11	L3	L4	L5	L6	L7	L8	L9	L15
VUVG-B10 -...-F- ...	23,9	10,8	4	17,6	5,9	18	6,8	4	10,5	10,2	16	11	1	3	10

Electrodistributeurs VUVG-B10, distributeurs à embase M5/M7

FESTO

Montage en batterie

Emplacements de distributeurs	2	3	4	5	6	7	8	9	10	12	14	16	22
L1 [mm]	48,5	59	69,5	80	90,5	101	111,5	122	132,5	153,5	174,5	195,5	258,5
L2 [mm]	30,5	41	51,5	62	72,5	83	93,5	104	114,5	135,5	156,5	177,5	240,5
Poids VABM [g]	107	135	163	191	219	247	275	303	331	387	415	471	499

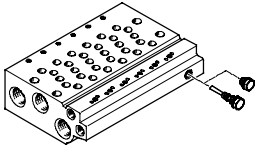
Caractéristiques techniques des embases ¹⁾									
	Raccordement			CRC	Matériaux ³⁾	Pression de service [bar]	Couple de serrage max. pour le montage [Nm]		
	2, 4	1, 3, 5	12/14, 82/84				Distributeur	rail	Panneau
	M5 ou M7	G1/8	M5	2 ²⁾	Alliage d'aluminium corroyé	-0,9 ... 10	0,45	1,5	3

- Les bouchons sont compris dans la fourniture de l'embase de raccordement.
- Classe de résistance à la corrosion 2 selon la norme Festo 940 070
Pièces modérément soumises à la corrosion. Pièces externes visibles dont la surface répond essentiellement à des critères d'apparence, en contact direct avec une atmosphère industrielle courante ou avec des fluides tels que des huiles de coupe ou des lubrifiants.
- Note relative aux matériaux : Conformés RoHS.

Code de commande des embases

VABM	L1	10	G18	
Pièces pour montage en batterie				Nombre d'emplacements
Embase de raccordement	VABM			2 à 10, 12, 14 ou 16
Famille de distributeurs			Raccords 1, 3, 5	
VUVG	L1		G18	Filetage G1/8
Taille des distributeurs		10		
Embase de raccordement avec raccords 1, 2, 3, 4, 5, 12/14, 82/84				
Raccords 2 et 4 avec filetage M5				W
Raccords 2 et 4 avec filetage M7				HW

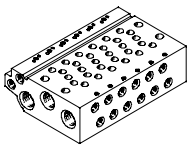

Références — Embases de raccordement

Description	N° pièce	Type	
Embase de raccordement pour distributeur à embase M5/M7			
	pour taille B10 (M5)		
	2 emplacements de distributeur	566582	VABM-L1-10W-G18-2
	3 emplacements de distributeur	566583	VABM-L1-10W-G18-3
	4 emplacements de distributeur	566584	VABM-L1-10W-G18-4
	5 emplacements de distributeur	566585	VABM-L1-10W-G18-5
	6 emplacements de distributeur	566586	VABM-L1-10W-G18-6
	7 emplacements de distributeur	566587	VABM-L1-10W-G18-7
	8 emplacements de distributeur	566588	VABM-L1-10W-G18-8
	9 emplacements de distributeur	566589	VABM-L1-10W-G18-9
	10 emplacements de distributeur	566590	VABM-L1-10W-G18-10
	12 emplacements de distributeur	566591	VABM-L1-10W-G18-12
	14 emplacements de distributeur	566592	VABM-L1-10W-G18-14
16 emplacements de distributeur	566593	VABM-L1-10W-G18-16	

Electrodistributeurs VUVG-B10, distributeurs à embase M5/M7

FESTO

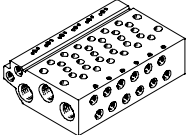
Montage en batterie

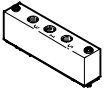
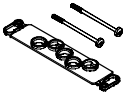
Références — Accessoires			
	Description		N° pièce Type
Embase de raccordement pour distributeur à embase M5/M7			
	pour taille B10 (M7)	2 emplacements de distributeur	566606 VABM-L1-10HW-G18-2
		3 emplacements de distributeur	566607 VABM-L1-10HW-G18-3
		4 emplacements de distributeur	566608 VABM-L1-10HW-G18-4
		5 emplacements de distributeur	566609 VABM-L1-10HW-G18-5
		6 emplacements de distributeur	566610 VABM-L1-10HW-G18-6
		7 emplacements de distributeur	566611 VABM-L1-10HW-G18-7
		8 emplacements de distributeur	566612 VABM-L1-10HW-G18-8
		9 emplacements de distributeur	566613 VABM-L1-10HW-G18-9
		10 emplacements de distributeur	566614 VABM-L1-10HW-G18-10
		12 emplacements de distributeur	566615 VABM-L1-10HW-G18-12
		14 emplacements de distributeur	566616 VABM-L1-10HW-G18-14
		16 emplacements de distributeur	566617 VABM-L1-10HW-G18-16
		Plaques d'obturation Fiches de données techniques → Internet : vabb	
	pour embase de raccordement 10W/10HW, Distributeurs pour embase	vis et joints inclus	566495 VABB-L1-10-W
Éléments de séparation Fiches de données techniques → Internet : vabd			
	pour embase de raccordement 10W et 10HW, distributeurs à embase	Élément de séparation pour les zones de pression	569994 VABD-6-B
Plaques d'alimentation Fiches de données techniques → Internet : vabf			
	pour embase de raccordement 10W	vis et joints inclus	569991 VABF-L1-10-P3A4-M5
	pour embase de raccordement 10HW		569992 VABF-L1-10-P3A4-M7
Joints Fiches de données techniques → Internet : vabd			
	pour distributeurs pour embase B10	Fourniture : 10 jeux (2 vis et 1 joint chaque)	566674 VABD-L1-10B-S-M7

Electrodistributeurs VUVG, distributeurs à embase G1/8

Référence

FESTO

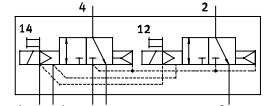
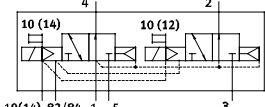
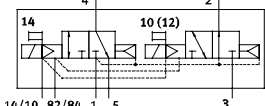
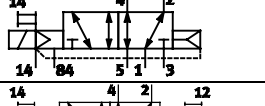
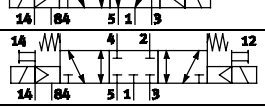
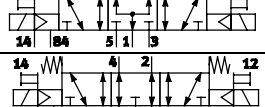
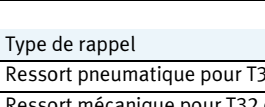
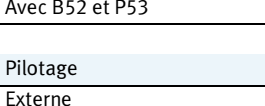
VUVG	B	14		Z
Type de distributeur				
Embase pour montage en batterie, vis et joints inclus	B			
Principe de construction				
Piston tiroir en métal	—			
Piston tiroir en polymère	K			
Taille des distributeurs		14		
Fonctions de distributeurs				
				T32C
				T32U
				T32H
				M52
				B52
				P53C
				P53U
				P53E
Type de rappel				
Ressort pneumatique pour T32 et M52				A
Ressort mécanique pour T32 et M52				M
Avec B52 et P53				—
Pilotage				
Externe				Z
Commande manuelle auxiliaire				
Monostable				H
Protégée				S
Monostable, bistable				T
Bistable, sans accessoire				Y

F		L	
			Version
			— Caractéristiques avancées
			S Caractéristiques ciblées
			Câbles de liaison
		W1...4	non gainé
		C1...4	gainé
		WS1...4	non gainé
		S1...4	gainé
		N1...4	M8x1, 3 pôles
		N5...8	M8x1, 4 pôles
			Affichage
		L	LED
			Circuit de protection
		—	Sans réduction du courant de maintien (HSA)
		R	Avec réduction de courant de maintien (HSA)
			Embase pour raccordement électrique
		H2	Schéma de connexion H, raccordement horizontal
		H3	Schéma de connexion H, raccordement vertical
		S2	Schéma de connexion S, raccordement horizontal
		S3	Schéma de connexion S, raccordement vertical
		L1...4	avec 2 lisses L : 1 = 0,5 m, 2 = 1 m, 3 = 2,5 m, 4 = 5 m
		K6...9	Câble : K6 = 0,5 m, K7 = 1 m, K8 = 2,5 m, K9 = 5 m
		R1	Connecteur individuel M8, 4 pôles
		R8	Connecteur individuel M8, 3 pôles
		P3	Sans embase de raccordement électrique
			Tension de service
		1	24 V DC
		5	12 V DC
		4	5 V DC
			Raccord pneumatique
		F	Dans l'embase de raccordement

Electrodistributeurs VUVG-BK14, distributeurs à embase G1/8

FESTO

Fiche de données techniques

Fonction

2x3/2C

5/2, monostable

5/2 bistable

-  - Taille de distributeur

14 mm

-  - Débit
350 ... 380 l/min

Symboles graphiques → P. 11

-  - Tension
24 V DC

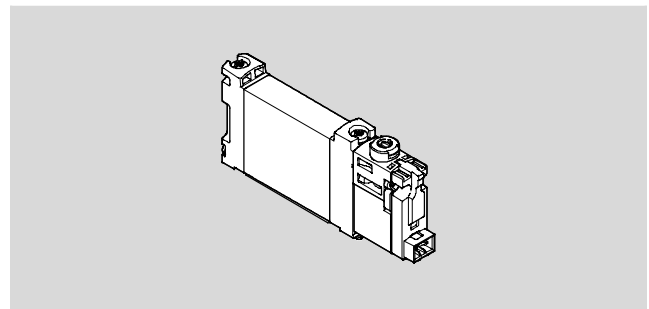

Caractéristiques techniques générales VUVG-BK G1/8

Fonction de distributeur	T32-A	M52-A	B52
Position de repos	C ¹⁾	—	—
Stabilité de la position	Monostable		Bistable
Rappel par ressort pneumatique	Oui	Oui	—
Conception	Piston tiroir		
Principe d'étanchéité	Souple		
Type de commande	Électrique		
Type de pilotage	A commande indirecte		
Pilotage	Interne		
Fonction d'échappement	Réglable		
Commande manuelle auxiliaire	Monostable, bistable		
Type de fixation	Sur embase de raccordement		
Position de montage	Indifférente		
Débit nominal normal [l/min]	350	380	380
Temps de réponse marche/arrêt [ms]	13/20	14/24	—
Temps de réponse commutation [ms]	—	—	8
Taille des distributeurs [mm]	14		
Raccordement 2, 4	G1/8 dans l'embase de raccordement		
Poids du produit [g]	75	65	85
Classe de protection anticorrosion CRC ²⁾	2		

1) C = fermé au repos

2) Classe de résistance à la corrosion 2 selon la norme Festo 940 070

Pièces modérément soumises à la corrosion. Pièces externes visibles dont la surface répond essentiellement à des critères d'apparence, en contact direct avec une atmosphère industrielle courante ou avec des fluides tels que des huiles de coupe ou des lubrifiants.

Caractéristiques de sécurité

Conseils pour la dynamisation de force	Fréquence de commutation au moins une fois par semaine	
Pos. max. du signal 0 de l'impulsion de contrôle [µs]	1600	
Nég. max. du signal 1 de l'impulsion de contrôle [µs]	3000	
Résistance aux chocs	Essai de choc avec sensibilité 1 selon FN 942017-5 et EN 60068-2-27	
Tenue aux vibrations	Vérification du transport avec sensibilité 1 selon FN 942017-4 et EN 60068-2-6	

Electrodistributeurs VUVG-BK14, distributeurs à embase G1/8

Fiche de données techniques

Conditions de service et d'environnement			
Fonction de distributeur		T32-A ¹⁾	M52-A ¹⁾
			B52
Fluide de service		Air comprimé selon ISO 8573-2010 [7:4:4]	
Conseils pour le fluide de service/de commande		Fonctionnement lubrifié possible (requis pour d'autres opérations)	
Pression de service	[bar]	1,5 ... 7	2,5 ... 7
Température ambiante	[°C]	-5 ... +50	
Température du fluide	[°C]	-5 ... +50	

1) Ressort pneumatique

Caractéristiques électriques	
Connexion électrique	Sur embase de raccordement électrique
Tension de service	[V CC] 24 ±10%
Tension de service nominale	[V CC] 22
Puissance	[W] 0,7
Facteur de marche ED	[%] 100
Indice de protection selon EN 60529	IP40 (avec connecteur femelle), IP65/IP67 (avec connecteur M8)
Indication d'état du signal	LED
Fréquence de com- mutation max.	[Hz] 3

Informations sur les matériaux	
Corps	Alliage d'aluminium corroyé
Joints	HNBR, NBR
Note relative aux matériaux	Conforme RoHS Matériaux contenant du silicone

Dimensions Téléchargement de données de CAO → www.festo.fr

Distributeur 2x3/2, 5/2 monostable 5/2 bistable

2) Raccordement électrique horizontal 3) Commande manuelle auxiliaire

Note
Autres dimensions
Embases de raccordement électriques
→ P. 101

Type	B1	H1	L1	L2	L7
VUVG-BK14-T32C-...	14,4	34,8	118,9	116,4	66,5
VUVG-BK14-B52-...					
VUVG-BK14-M52-...			95,6	94,4	

Electrodistributeurs VUVG-BK14, distributeurs à embase G1/8

FESTO

Références

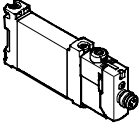
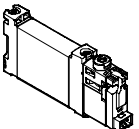
Références				
	Description	N° pièce	Type	
Distributeur à embase G1/8, avec embase de raccordement électrique R8				
	Distributeur 2x 3/2			
	Pilotage externe	Fermé en position de repos, rappel par ressort pneumatique	8042574	VUVG-BK14-T32C-AT-F-1R8L-S
	Distributeur 5/2, monostable			
	Pilotage externe	Rappel par ressort pneumatique	8042575	VUVG-BK14-M52-AT-F-1R8L-S
	Distributeur 5/2, bistable			
	Pilotage externe		8042576	VUVG-BK14-B52-T-F-1R8L-S
Distributeur à embase G1/8, avec embase de raccordement électrique H2				
	Distributeur 2x 3/2			
	Pilotage externe	Fermé en position de repos, rappel par ressort pneumatique	8042570	VUVG-BK14-T32C-AT-F-1H2L-S
	Distributeur 5/2, monostable			
	Pilotage externe	Rappel par ressort pneumatique	8042571	VUVG-BK14-M52-AT-F-1H2L-S
	Distributeur 5/2, bistable			
	Pilotage externe		8042572	VUVG-BK14-B52-T-F-1H2L-S

Electrodistributeurs VUVG-B14, distributeurs à embase G1/8

FESTO

Fiche de données techniques

Fonction

2 x 3/2C, 2 x 3/2U, 2 x 3/2H

5/2, monostable

5/2 bistable

5/3C, 5/3U, 5/3E

Symboles graphiques → P. 11

-  - Taille de distributeur

14 mm

-  - Débit
410 ... 580 l/min

-  - Tension
5, 12 et 24 V CC

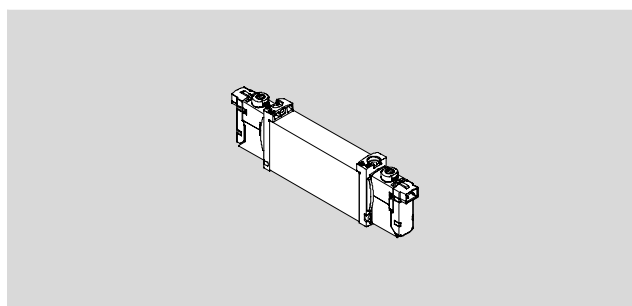

Caractéristiques techniques générales VUVG-B												
Fonction de distributeur	T32-A			T32-M			M52-A	B52	M52-M	P53		
Position de repos	C ¹⁾	U ²⁾	H ⁴⁾	C ¹⁾	U ²⁾	H ⁴⁾	—	—	—	C ¹⁾	U ²⁾	E ³⁾
Stabilité de la position	Monostable						Bistable	Monostable	Monostable			
Rappel par ressort pneumatique	Oui			Non			Oui	—	Non	Non		
Rappel par ressort mécanique	Non			Oui			Non	—	Oui	Oui		
Fonctionnement avec du vide sur raccord 1	Non			uniquement avec pilotage externe								
Conception	Piston tiroir											
Principe d'étanchéité	Souple											
Type de commande	Électrique											
Type de pilotage	A commande indirecte											
Pilotage	Externe ou interne au choix via l'embase											
Fonction d'échappement	Réglable											
Commande manuelle auxiliaire	monostable, bistable ou protégée, au choix											
Type de fixation	Sur embase de raccordement											
Position de montage	Indifférente											
Diamètre nominal [mm]	4,6			4,3			5,4					
Débit nominal normal [l/min]	600	580		470	450	450	630	680		600	580	580
Débit sur l'embase de raccordement G1/8 [l/min]	540	510	540	430	410	410	520	580		540	510	510
Temps de réponse marche/arrêt [ms]	8/23			11/15			14/22	—	13/40	12/40		
Temps de réponse commutation [ms]	—							8		20		
Taille des distributeurs [mm]	14											
Raccordement	1, 3, 5			G1/4 dans l'embase de raccordement								
	2, 4			G1/8 dans l'embase de raccordement								
	12/14, 82/84			M5 dans l'embase de raccordement								
Poids du produit [g]	89			80			78	89	70	89		
Homologation	c UL us - Recognized (OL)											
	c CSA us (OL)											
	Marque RCM											
Marquage CE (voir la déclaration de conformité)	Selon la directive européenne CEM ⁵⁾											
Classe de protection anticorrosion CRC ⁶⁾	2											

1) C = fermé au repos/ fermé en position médiane

2) U = ouvert au repos/ sous pression en position médiane

3) E = à l'échappement en position médiane

4) H = distributeur 2 x 3/2, 1 x fermé en position de repos et 1 x ouvert en position de repos, dans un boîtier

5) Pour le domaine d'utilisation, consultez la déclaration de conformité CE, disponible à l'adresse : www.festo.com/sp → Certificats.

En cas de restriction à l'utilisation des appareils en milieu résidentiel, commercial ou industriel, ainsi que dans les petites entreprises, d'autres mesures de réduction des émissions perturbatrices peuvent être nécessaires.

6) Classe de résistance à la corrosion 2 selon la norme Festo 940 070

Pièces modérément soumises à la corrosion. Pièces externes visibles dont la surface répond essentiellement à des critères d'apparence, en contact direct avec une atmosphère industrielle courante ou avec des fluides tels que des huiles de coupe ou des lubrifiants.

Electrodistributeurs VUVG-B14, distributeurs à embase G1/8

Fiche de données techniques

Conditions de service et d'environnement								
Fonction de distributeur			T32-A ¹⁾	T32-M ²⁾	M52-A ¹⁾	B52	M52-M ²⁾	P53
Fluide de service		Air comprimé selon ISO 8573-2010 [7:4:4]						
Pression de service	Interne	[bar]	1,5 ... 8	3 ... 8	2,5 ... 8	1,5 ... 8	3 ... 8	
	Externe	[bar]	1,5 ... 10	-0,9 ... 10			-0,9 ... 8	-0,9 ... 10
Pression de pilotage ³⁾		[bar]	1,5 ... 8	2 ... 8	2,5 ... 8	1,5 ... 8	3 ... 8	
Température ambiante		[°C]	-5 ... +50, -5 ... +60 avec réduction du courant de maintien					
Température du fluide		[°C]	-5 ... +50, -5 ... +60 avec réduction du courant de maintien					

- 1) Ressort pneumatique
- 2) ressort mécanique
- 3) Pression de pilotage minimale : 50 % de la pression de service

Caractéristiques électriques	
Connexion électrique	Sur embase de raccordement électrique
Tension de service	[V CC] 5, 12 et 24 ±10%
Puissance	[W] 1, avec réduction du courant de maintien à 0,35
Facteur de marche ED	[%] 100
Indice de protection selon EN 60529	IP40 (avec connecteur femelle), IP65 (avec connecteur M8)

Informations sur les matériaux	
Corps	Alliage d'aluminium corroyé
Joints	HNBR, NBR
Note relative aux matériaux	Conforme RoHS

Dimensions Téléchargement de données de CAO → www.festo.fr

Distributeurs 2 x 3/2, 5/2 et 5/3

⌀ - Note

Autres dimensions
Embases de raccordement
électriques
→ P. 101

1 Raccordement électrique horizontal **2** Commande manuelle auxiliaire

Type	B1	H1	L1	L2	L3	L4	L5	L6	L7	L8
VUVG-B14 -...-F ...	14,4	34,8	107	102	8	66,5	4,85	6,15	89,45	86,95

Electrodistributeurs VUVG-B14, distributeurs à embase G1/8

FESTO

Références

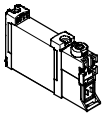
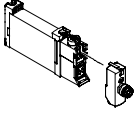
Références				
	Description	N° pièce	Type	
Distributeur à embase G1/8, sans embase de raccordement électrique				
	Distributeur 2x 3/2			
	Pilotage externe	Fermé en position de repos, rappel par ressort pneumatique	566513	VUVG-B14-T32C-AZT-F-1P3
		Ouvert en position de repos, rappel par ressort pneumatique	566514	VUVG-B14-T32U-AZT-F-1P3
		1 position de repos ouverte, 1 position de repos fermée, rappel par ressort pneumatique	566515	VUVG-B14-T32H-AZT-F-1P3
		Fermé en position de repos, rappel par ressort mécanique	574376	VUVG-B14-T32C-MZT-F-1P3
		Ouvert en position de repos, rappel par ressort mécanique	574377	VUVG-B14-T32U-MZT-F-1P3
		1 position de repos ouverte, 1 position de repos fermée, rappel par ressort mécanique	574378	VUVG-B14-T32H-MZT-F-1P3
	Distributeur 5/2, monostable			
	Pilotage externe	Rappel par ressort pneumatique	566516	VUVG-B14-M52-AZT-F-1P3
		Rappel par ressort mécanique	574379	VUVG-B14-M52-MZT-F-1P3
	Distributeur 5/2, bistable			
	Pilotage externe		566517	VUVG-B14-B52-ZT-F-1P3
	Distributeur 5/3			
	Pilotage externe	Fermé en position médiane	566518	VUVG-B14-P53C-ZT-F-1P3
A l'échappement en position médiane		566519	VUVG-B14-P53E-ZT-F-1P3	
Sous pression en position médiane		566520	VUVG-B14-P53U-ZT-F-1P3	
Distributeur à embase G1/8, avec embase de raccordement électrique R8				
	Distributeur 2x 3/2			
	Pilotage externe	Fermé en position de repos, rappel par ressort pneumatique	574242	VUVG-B14-T32C-AZT-F-1R8L
		Ouvert en position de repos, rappel par ressort pneumatique	574243	VUVG-B14-T32U-AZT-F-1R8L
		1 position de repos ouverte, 1 position de repos fermée, rappel par ressort pneumatique	574244	VUVG-B14-T32H-AZT-F-1R8L
		Fermé en position de repos, rappel par ressort mécanique	578248	VUVG-B14-T32C-MZT-F-1R8L
		Ouvert en position de repos, rappel par ressort mécanique	8031517	VUVG-B14-T32U-MZT-F-1R8L
		1 position de repos ouverte, 1 position de repos fermée, rappel par ressort mécanique	8031518	VUVG-B14-T32H-MZT-F-1R8L
	Distributeur 5/2, monostable			
	Pilotage externe	Rappel par ressort pneumatique	574245	VUVG-B14-M52-AZT-F-1R8L
		Rappel par ressort mécanique	578158	VUVG-B14-M52-MZT-F-1R8L
	Distributeur 5/2, bistable			
	Pilotage externe		574246	VUVG-B14-B52-ZT-F-1R8L
	Distributeur 5/3			
	Pilotage externe	Fermé en position médiane	574247	VUVG-B14-P53C-ZT-F-1R8L
A l'échappement en position médiane		574249	VUVG-B14-P53E-ZT-F-1R8L	
Sous pression en position médiane		574248	VUVG-B14-P53U-ZT-F-1R8L	

Electrodistributeurs VUVG-B14, distributeurs à embase G1/8

FESTO

Références

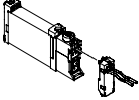
Références				
	Description	N° pièce	Type	
Distributeur à embase G1/8, avec embase de raccordement électrique H2				
	Distributeur 2x 3/2			
	Pilotage externe	Fermé en position de repos, rappel par ressort pneumatique	578166	VUVG-B14-T32C-AZT-F-1H2L-W1
	Distributeur 5/2, monostable			
	Pilotage externe	Rappel par ressort mécanique	578168	VUVG-B14-M52-MZT-F-1H2L-W1
	Distributeur 5/2, bistable			
	Pilotage externe		578170	VUVG-B14-B52-ZT-F-1H2L-W1
	Distributeur 5/3			
	Pilotage externe	Fermé en position médiane	578172	VUVG-B14-P53C-ZT-F-1H2L-W1

Electrodistributeurs VUVG-B14, distributeurs à embase G1/8



Montage en batterie

Distributeur d'embase pour
montage en batterie
Raccord G $\frac{1}{8}$



Dimensions

Téléchargement de données de CAO → www.festo.fr

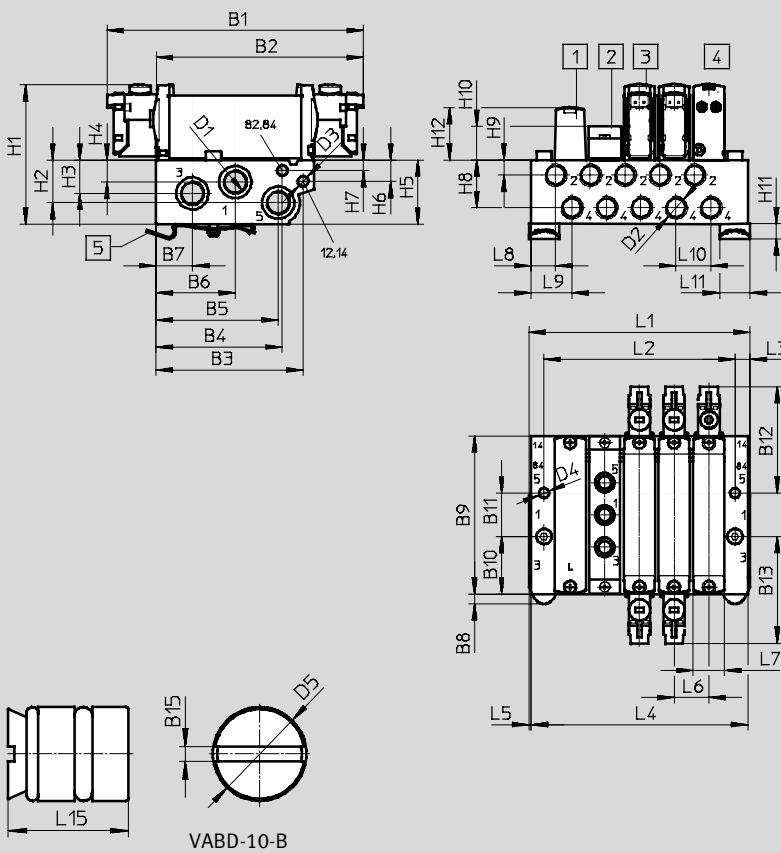

- Note

Autres dimensions
Embases de raccordement
électriques

→ P. 101

- 1 Plaque d'obturation
- 2 Plaque d'alimentation
- 3 Electro-distributeur bistable
- 4 Electro-distributeur mono-stable
- 5 Fixation sur rail (nécessite deux vis DIN 912 M4x25)

Type	B1	B2	B3	B4	B5	B6	B7	B8	B9	B10	B11	B12
VUVG-B14 -...-F- ...	118,3	95,1	67,7	58,2	56,3	36,6	16,7	4,5	72,9	26,5	20	49,1

Type	B13	B15	D1	D2	D3	D4	D5	H1	H2	H3	H4	H5
VUVG-B14 -...-F- ...	49,1	1,2	G $\frac{1}{4}$	G $\frac{1}{8}$	M5	Ø 4,5	Ø 9,8	64,3	19,6	15,3	10,1	29,5

Type	H6	H7	H8	H9	H10	H11	H12	L3	L5	L6	L7	L8	L9	L10	L11
VUVG-B14 -...-F- ...	9,83	4,8	22,1	7	15,4	6,8	23,9	6	1	16	14,4	13,6	21,1	16	14

Electrodistributeurs VUVG-B14, distributeurs à embase G1/8

Références

Emplacements de distributeurs	2	3	4	5	6	7	8	9	10	12	14	16
L1 [mm]	56,3	72,3	88,3	104,3	120,3	136,3	152,3	168,3	184,3	216,3	248,3	280,3
L2 [mm]	40	56	72	88	104	120	136	152	168	200	232	264
L4 [mm]	54,3	70,3	86,3	102,3	118,3	134,3	150,3	166,3	182,3	214,3	246,6	278,3
Poids VABM [g]	232	306	380	454	528	602	676	750	824	972	1120	1268

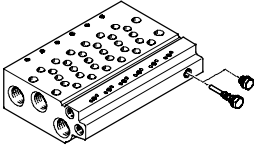
Caractéristiques techniques des embases ¹⁾									
	Raccordement			CRC	Matériaux ³⁾	Pression de service [bar]	Couple de serrage max. pour le montage [Nm]		
	2, 4	1, 3, 5	12/14, 82/84				Distributeur	rail	Panneau
	G1/8	G1/4	M5	2 ²⁾	Alliage d'aluminium corroyé	-0,9 ... 10	0,65	1,5	3

- 1) Les bouchons sont compris dans la fourniture de l'embase de raccordement.
- 2) Classe de résistance à la corrosion 2 selon la norme Festo 940 070
Pièces modérément soumises à la corrosion. Pièces externes visibles dont la surface répond essentiellement à des critères d'apparence, en contact direct avec une atmosphère industrielle courante ou avec des fluides tels que des huiles de coupe ou des lubrifiants.
- 3) Note relative aux matériaux : Conformes RoHS.

Code de commande des embases

VABM	L1	14	W	G14	
Pièces pour montage en batterie					Nombre d'emplacements
Embase de raccordement	VABM				2 à 10, 12, 14 ou 16
Famille de distributeurs				Raccords 1, 3, 5	
VUVG	L1			G14	Filetage G1/4
Taille des distributeurs			14		
Embase de raccordement avec raccords 1, 2, 3, 4, 5, 12/14, 82/84					
Raccords 2 et 4 avec filetage G1/8					
			W		

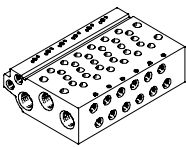

Références — Embase de raccordement

Description		N° pièce	Type
Embase de raccordement pour distributeur à embase G1/8			
	pour taille B14 (G1/8)	2 emplacements de distributeur	566642 VABM-L1-14W-G14-2
		3 emplacements de distributeur	566643 VABM-L1-14W-G14-3
		4 emplacements de distributeur	566644 VABM-L1-14W-G14-4
		5 emplacements de distributeur	566645 VABM-L1-14W-G14-5
		6 emplacements de distributeur	566646 VABM-L1-14W-G14-6
		7 emplacements de distributeur	566647 VABM-L1-14W-G14-7
		8 emplacements de distributeur	566648 VABM-L1-14W-G14-8
		9 emplacements de distributeur	566649 VABM-L1-14W-G14-9
		10 emplacements de distributeur	566650 VABM-L1-14W-G14-10
		12 emplacements de distributeur	566651 VABM-L1-14W-G14-12
		14 emplacements de distributeur	566652 VABM-L1-14W-G14-14
		16 emplacements de distributeur	566653 VABM-L1-14W-G14-16

Electrodistributeurs VUVG-B14, distributeurs à embase G1/8

FESTO

Références

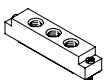
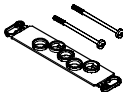
Références — Accessoires			
	Description	N° pièce	Type
Plaque d'obturation			Fiches de données techniques → Internet : vabb
	pour embase de raccordement 14W, Distributeurs pour embase	vis et joints inclus	569989 VABB-L1-14
Élément de séparation			Fiches de données techniques → Internet : vabd
	pour embase de raccordement 14W, Distributeurs pour embase	Élément de séparation pour les zones de pression	569996 VABD-10-B
Plaque d'alimentation			Fiches de données techniques → Internet : vabf
	pour embase de raccordement 14W	vis et joints inclus	569993 VABF-L1-14-P3A4-G18
Joints			Fiches de données techniques → Internet : vabd
	pour distributeurs pour embase B14	Fourniture : 10 jeux (2 vis et 1 joint chaque)	566676 VABD-L1-14B-S-G18

Electrodistributeurs VUVG, distributeurs à embase G1/4

Référence

VUVG	B	18		Z
Type de distributeur				
Embase pour montage en batterie, vis et joints inclus		B		
Principe de construction				
Piston tiroir en métal		—		
Taille des distributeurs				
18 mm		18		
Fonctions de distributeurs				
			T32C	
			T32U	
			T32H	
			M52	
			B52	
			P53C	
			P53U	
			P53E	
Type de rappel				
Ressort pneumatique pour T32 et M52		A		
Ressort mécanique pour T32 et M52		M		
Ressort pneumatique/mécanique pour M52		R		
Avec B52 et P53		—		
Pilotage				
Externe			Z	
Commande manuelle auxiliaire				
Monostable			H	
Protégée			S	
Monostable, bistable			T	
Bistable, sans accessoire			Y	

F		L	
Câbles de liaison			
W1...4	non gainé		
C1...4	gainé		
WS1...4	non gainé		
S1...4	gainé		
N1...4	M8x1, 3 pôles		
N5...8	M8x1, 4 pôles		
Affichage			
L	LED		
Circuit de protection			
—	sans réduction du courant de maintien (HSA)		
R	avec réduction de courant de maintien (HSA)		
embase pour raccordement électrique			
H2	Schéma de connexion H, raccordement horizontal		
H3	Schéma de connexion H, raccordement vertical		
S2	Schéma de connexion S, raccordement horizontal		
S3	Schéma de connexion S, raccordement vertical		
L1...4	avec 2 lisses L : 1 = 0,5 m, 2 = 1 m, 3 = 2,5 m, 4 = 5 m		
K6...9	Câble : K6 = 0,5 m, K7 = 1 m, K8 = 2,5 m, K9 = 5 m		
R1	Connecteur individuel M8, 4 pôles		
R8	Connecteur individuel M8, 3 pôles		
P3	Sans embase de raccordement électrique		
Tension de service			
1	24 V CC		
5	12 V CC		
4	5 V CC		
Raccord pneumatique			
F	Dans l'embase de raccordement		

Electrodistributeurs VUVG-B18, distributeurs à embase G1/4

FESTO

Fiche de données techniques

Fonction

2 x 3/2C, 2 x 3/2U, 2 x 3/2H

5/2, monostable

5/2 bistable

5/3C, 5/3U, 5/3E

Symboles graphiques → P. 11

-  - Taille de distributeur
18 mm

-  - Débit
800 ... 1080 l/min

-  - Tension
5, 12 et 24 V CC



Caractéristiques techniques générales VUVG-B 1/4												
Fonction de distributeur	T32-A			T32-M			M52-R	B52	M52-M	P53		
Position de repos	C ¹⁾	U ²⁾	H ⁴⁾	C ¹⁾	U ²⁾	H ⁴⁾	—	—	—	C ¹⁾	U ²⁾	E ³⁾
Stabilité de la position	Monostable						—	Bistable	Monostable	Monostable		
Rappel par ressort pneumatique	Oui			Non			Oui ⁵⁾	—	Non	Non		
Rappel par ressort mécanique	Non			Oui			Oui ⁵⁾	—	Oui	Oui		
Fonctionnement avec du vide sur raccord 1	Non			uniquement avec pilotage externe								
Conception	Piston tiroir											
Principe d'étanchéité	Souple											
Type de commande	Électrique											
Type de pilotage	A commande indirecte											
Pilotage	Externe ou interne au choix via l'embase											
Fonction d'échappement	Réglable											
Commande manuelle auxiliaire	monostable, bistable ou protégée, au choix											
Type de fixation	Sur embase de raccordement											
Position de montage	Indifférente											
Diamètre nominal [mm]	5,7						6,9	7,3	6,9	6,5		
Débit nominal normal [l/min]	900						1150			1080		
Débit sur l'embase	800						1000			950		
Temps de réponse marche/arrêt [ms]	13/27			15/22			15/31	—	10/45	15/48		
Temps de réponse commutation [ms]	—						11			29		
Taille des distributeurs [mm]	18											
Raccordement	1, 3, 5		G $\frac{3}{8}$ dans l'embase de raccordement									
	2, 4		G $\frac{1}{4}$ dans l'embase de raccordement									
	12/14, 82/84		M5 dans l'embase de raccordement									
Poids du produit [g]	164						154	160	154	160		
Homologation	c UL us - Recognized (OL)											
	c CSA us (OL)											
	Marque RCM											
Marquage CE (voir la déclaration de conformité)	Selon la directive européenne CEM ⁶⁾											
Classe de protection anticorrosion CRC ⁷⁾	2											

1) C=fermé au repos/ fermé en position médiane

2) U = ouvert au repos/ sous pression en position médiane

3) E = à l'échappement en position médiane

4) H = distributeur 2 x 3/2, 1 x fermé en position de repos et 1 x ouvert en position de repos, dans un boîtier

5) Rappel combiné

6) Pour le domaine d'utilisation, consultez la déclaration de conformité CE, disponible à l'adresse : www.festo.com/sp → Documentation utilisateur.

En cas de restriction à l'utilisation des appareils en milieu résidentiel, commercial ou industriel, ainsi que dans les petites entreprises, d'autres mesures de réduction des émissions perturbatrices peuvent être nécessaires.

7) Classe de résistance à la corrosion 2 selon la norme Festo 940 070

Pièces modérément soumises à la corrosion. Pièces externes visibles dont la surface répond essentiellement à des critères d'apparence, en contact direct avec une atmosphère industrielle courante ou avec des fluides tels que des huiles de coupe ou des lubrifiants.

Electrodistributeurs VUVG-B18, distributeurs à embase G1/4

Fiche de données techniques

Conditions de service et d'environnement								
Fonction de distributeur			T32-A ¹⁾	T32-M ³⁾	M52-R ²⁾	B52	M52-M ³⁾	P53
Fluide de service		Air comprimé selon ISO 8573-2010 [7:4:4]						
Pression de service	Interne	[bar]	1,5 ... 8	3,5 ... 8	2,5 ... 8	1,5 ... 8	3 ... 8	
	Externe	[bar]	1,5 ... 10	-0,9 ... 10			-0,9 ... 8	-0,9 ... 10
Pression de pilotage ⁴⁾		[bar]	1,5 ... 8	3 ... 8	2,5 ... 8	1,5 ... 8	3 ... 8	
Température ambiante		[°C]	-5 ... +50, -5 ... +60 avec réduction du courant de maintien					
Température du fluide		[°C]	-5 ... +50, -5 ... +60 avec réduction du courant de maintien					

- 1) Ressort pneumatique
- 2) ressort pneumatique/mécanique, combinés
- 3) ressort mécanique
- 4) Pression de pilotage minimale : 50 % de la pression de service

Caractéristiques électriques	
Connexion électrique	Sur embase de raccordement électrique
Tension de service	[V CC] 5, 12 et 24 ±10 %
Puissance	[W] 1, avec réduction du courant de maintien à 0,35
Facteur de marche ED	[%] 100
Indice de protection selon EN 60529	IP40 (avec connecteur femelle), IP65 (avec connecteur M8)

Informations sur les matériaux	
Corps	Alliage d'aluminium corroyé
Joints	HNBR, NBR
Note relative aux matériaux	Conforme RoHS

Dimensions Téléchargement de données de CAO → www.festo.fr

Distributeurs 2 x 3/2, 5/2 et 5/3

- Note
Autres dimensions
Embases de raccordement
électriques
→ P. 101

1) Raccordement électrique horizontal 2) Commande manuelle auxiliaire

Type	B1	H1	L1	L2	L3	L4	L5
VUVG-B18 -...-F ...	18,3	43,1	129,4	124,4	86,4	112,2	109,7

Electrodistributeurs VUVG-B18, distributeurs à embase G1/4

FESTO

Références

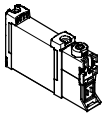
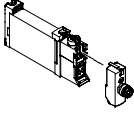
Références				
	Description	N° pièce	Type	
Distributeur à embase G $\frac{1}{4}$, sans embase de raccordement électrique				
	Distributeur 2x 3/2			
	Pilotage externe	Fermé en position de repos, rappel par ressort pneumatique	574443	VUVG-B18-T32C-AZT-F-1P3
		Ouvert en position de repos, rappel par ressort pneumatique	574444	VUVG-B18-T32U-AZT-F-1P3
		1 position de repos ouverte, 1 position de repos fermée, rappel par ressort pneumatique	574445	VUVG-B18-T32H-AZT-F-1P3
		Fermé en position de repos, rappel par ressort mécanique	574446	VUVG-B18-T32C-MZT-F-1P3
		Ouvert en position de repos, rappel par ressort mécanique	574447	VUVG-B18-T32U-MZT-F-1P3
		1 position de repos ouverte, 1 position de repos fermée, rappel par ressort mécanique	574448	VUVG-B18-T32H-MZT-F-1P3
	Distributeur 5/2, monostable			
	Pilotage externe	Rappel par ressort pneumatique/mécanique	574449	VUVG-B18-M52-RZT-F-1P3
		Rappel par ressort mécanique	574450	VUVG-B18-M52-MZT-F-1P3
	Distributeur 5/2, bistable			
	Pilotage externe		574451	VUVG-B18-B52-ZT-F-1P3
	Distributeur 5/3			
	Pilotage externe	Fermé en position médiane	574452	VUVG-B18-P53C-ZT-F-1P3
A l'échappement en position médiane		574453	VUVG-B18-P53E-ZT-F-1P3	
Sous pression en position médiane		574454	VUVG-B18-P53U-ZT-F-1P3	
Distributeur à embase G $\frac{1}{4}$, avec embase de raccordement électrique R8				
	Distributeur 2x 3/2			
	Pilotage externe	Fermé en position de repos, rappel par ressort pneumatique	8031537	VUVG-B18-T32C-AZT-F-1R8L
		Ouvert en position de repos, rappel par ressort pneumatique	8031538	VUVG-B18-T32U-AZT-F-1R8L
		1 position de repos ouverte, 1 position de repos fermée, rappel par ressort pneumatique	8031539	VUVG-B18-T32H-AZT-F-1R8L
		Fermé en position de repos, rappel par ressort mécanique	8031540	VUVG-B18-T32C-MZT-F-1R8L
		Ouvert en position de repos, rappel par ressort mécanique	8031541	VUVG-B18-T32U-MZT-F-1R8L
		1 position de repos ouverte, 1 position de repos fermée, rappel par ressort mécanique	8031542	VUVG-B18-T32H-MZT-F-1R8L
	Distributeur 5/2, monostable			
	Pilotage externe	Rappel par ressort pneumatique/mécanique	8031543	VUVG-B18-M52-RZT-F-1R8L
		Rappel par ressort mécanique	8031544	VUVG-B18-M52-MZT-F-1R8L
	Distributeur 5/2, bistable			
	Pilotage externe		8031545	VUVG-B18-B52-ZT-F-1R8L
	Distributeur 5/3			
	Pilotage externe	Fermé en position médiane	8031546	VUVG-B18-P53C-ZT-F-1R8L
A l'échappement en position médiane		8031547	VUVG-B18-P53E-ZT-F-1R8L	
Sous pression en position médiane		8031548	VUVG-B18-P53U-ZT-F-1R8L	

Electrodistributeurs VUVG-B18, distributeurs à embase G1/4

FESTO

Références

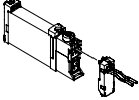
Références				
	Description	N° pièce	Type	
Distributeur à embase G $\frac{1}{4}$, avec embase de raccordement électrique H2				
	Distributeur 2x 3/2			
	Pilotage externe	Fermé en position de repos, rappel par ressort pneumatique	578827	VUVG-B18-T32C-AZT-F-1H2L-W1
	Distributeur 5/2, monostable			
	Pilotage externe	Rappel par ressort mécanique	578828	VUVG-B18-M52-MZT-F-1H2L-W1
	Distributeur 5/2, bistable			
	Pilotage externe		578829	VUVG-B18-B52-ZT-F-1H2L-W1
	Distributeur 5/3			
	Pilotage externe	Fermé en position médiane	578830	VUVG-B18-P53C-ZT-F-1H2L-W1

Electrodistributeurs VUVG-B18, distributeurs à embase G1/4



Montage en batterie

Distributeur d'embase pour montage en batterie
Raccord G $\frac{1}{4}$



Dimensions

Téléchargement de données de CAO → www.festo.fr

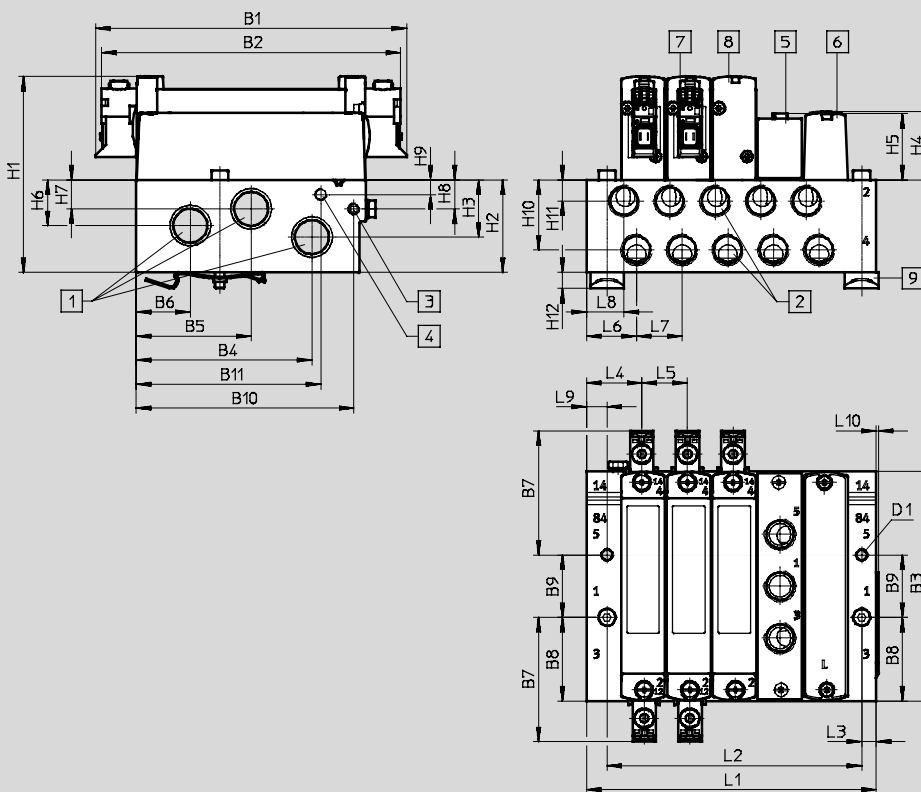

Note
Autres dimensions
Embases de raccordement électriques
→ P. 101

- | | | | |
|--|---|------------------------|--|
| 1 Raccords 1, 3 et 5 : G $\frac{3}{8}$
(des deux côtés) | 4 Raccord pour pilotage
externe 82/84 : M5 | 6 Plaque d'obturation | 9 Fixation pour rail (nécessite
deux vis DIN 912 M4x40) |
| 2 Raccords 2 et 4 : G $\frac{1}{4}$ | 5 Plaque d'alimentation, raccords 1, 3 et 5 : G $\frac{1}{4}$ | 7 Electro-distributeur | |
| 3 Raccord pour pilotage
externe 12/14 : M5 | | 8 Electro-distributeur | |

Type	B1	B2	B3	B4	B5	B6	B7	B8	B9	B10	B11	D1
VUVG-B18 -...-F- ...	129,4	124,41	95,6	73,1	47,8	22,5	51,7	34,8	26	90,6	76,8	4,5

Type	H1	H2	H3	H4	H5	H6	H7	H8	H9	H10	H11	H12
VUVG-B18 -...-F- ...	81,6	38,5	11,5	28,4	27,6	19	12	12,1	6,1	29,1	8,8	6,5

Type	L3	L4	L5	L6	L7	L8	L9	L10
VUVG-B18 -...-F- ...	6	23	19	20,8	19	15,6	8,5	1

Electrodistributeurs VUVG-B18, distributeurs à embase G1/4

Références

Emplacements de distributeurs	2	3	4	5	6	7	8	9	10	12	14	16
L1 [mm]	63,5	82,5	101,5	120,5	139,5	158,5	177,5	196,5	215,5	253,5	291,5	329,5
L2 [mm]	49	68	87	106	125	144	163	182	201	239	277	315
Poids VABM [g]	232	306	380	454	528	602	676	750	824	972	1120	1268

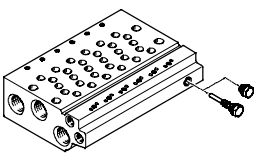
Caractéristiques techniques des embases ¹⁾									
	Raccordement			CRC	Matériaux ³⁾	Pression de service [bar]	Couple de serrage max. pour le montage [Nm]		
	2, 4	1, 3, 5	12/14, 82/84				Distributeur	rail	Panneau
	G1/4	G3/8	M5	2 ²⁾	Alliage d'aluminium corroyé	-0,9 ... 10	1,18	1,5	3

- 1) Les bouchons sont compris dans la fourniture de l'embase de raccordement.
- 2) Classe de résistance à la corrosion 2 selon la norme Festo 940 070
Pièces modérément soumises à la corrosion. Pièces externes visibles dont la surface répond essentiellement à des critères d'apparence, en contact direct avec une atmosphère industrielle courante ou avec des fluides tels que des huiles de coupe ou des lubrifiants.
- 3) Note relative aux matériaux : Conformes RoHS.

Code de commande des embases

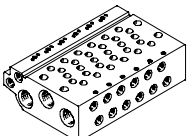

VABM	L1	18	W	G38	
Pièces pour montage en batterie					Nombre d'emplacements
Embase de raccordement	VABM				2 à 10, 12, 14 ou 16
Famille de distributeurs	VUVG	L1		Raccords 1, 3, 5	
Taille des distributeurs	18 mm		18	G38	Filetage G3/8
Embase de raccordement avec raccords 1, 2, 3, 4, 5, 12/14, 82/84					
Raccords 2 et 4 avec filetage G1/4					

Références — Embases de raccordement		N° pièce	Type
Embase de raccordement pour distributeur à embase G1/4			
	pour taille B18 (G1/4)	2 emplacements de distributeur	574467 VABM-L1-18W-G38-2
		3 emplacements de distributeur	574468 VABM-L1-18W-G38-3
		4 emplacements de distributeur	574469 VABM-L1-18W-G38-4
		5 emplacements de distributeur	574470 VABM-L1-18W-G38-5
		6 emplacements de distributeur	574471 VABM-L1-18W-G38-6
		7 emplacements de distributeur	574472 VABM-L1-18W-G38-7
		8 emplacements de distributeur	574473 VABM-L1-18W-G38-8
		9 emplacements de distributeur	574474 VABM-L1-18W-G38-9
		10 emplacements de distributeur	574475 VABM-L1-18W-G38-10
		12 emplacements de distributeur	574476 VABM-L1-18W-G38-12
		14 emplacements de distributeur	574477 VABM-L1-18W-G38-14
		16 emplacements de distributeur	574478 VABM-L1-18W-G38-16

Electrodistributeurs VUVG-B18, distributeurs à embase G1/4

FESTO

Références

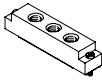
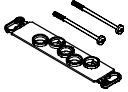
Références — Accessoires			
	Description	N° pièce	Type
Plaque d'obturation			Fiches de données techniques → Internet : vabb
	pour embase de raccordement 18W, Distributeurs pour embase	vis et joints inclus	574482 VABB-L1-18
Élément de séparation			Fiches de données techniques → Internet : vabd
	pour embase de raccordement 18W, Distributeurs pour embase	Élément de séparation pour les zones de pression	574483 VABD-14-B
Plaque d'alimentation			Fiches de données techniques → Internet : vabf
	pour embase de raccordement 18W	vis et joints inclus	574481 VABF-L1-18-P3A4-G14
Joints			Fiches de données techniques → Internet : vabd
	pour distributeurs à embase B14	Fourniture : 10 jeux (2 vis et 1 joint chaque)	574480 VABD-L1-18B-S-G14



Note

Raccorder sous pression la plaque d'alimentation au raccord 1. Un insert réversible (pression sur raccord 3, 5) n'est pas autorisé.

Electrodistributeurs VUVG

Embases de raccordement électriques

Caractéristiques techniques générales							
Orientations	H2	H3	S2	S3	L-	R1	R8
Position de montage	Indifférente						
Connexion électrique	Connecteur femelle, 2 pôles			Lisse	Connecteur individuel M8, 4 pôles	Connecteur individuel M8, 3 pôles	
Degré de protection	IP40				IP65		
Indication de la position de commutation	LED						
Type de fixation	Clip				Vis autotaraudeuse		
Note relative aux matériaux	Conforme RoHS						
Boîtier en couleur	Noir						
Info matériaux : boîtier	Polyamide						
Homologation	Marque RCM						

Circuit de protection sans réduction de courant de maintien

Les bobines (type P) des versions 5, 12 et 24 V sont protégées contre les courts-circuits et l'inversion de polarité à l'aide d'un circuit de protection.

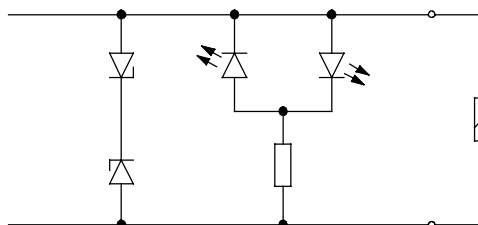

Circuit de protection avec réduction de courant de maintien

La version 24 V CC (type R) bénéficie en outre d'une réduction du courant de maintien. Cela permet de réduire la puissance de 1 à 0,35 W.

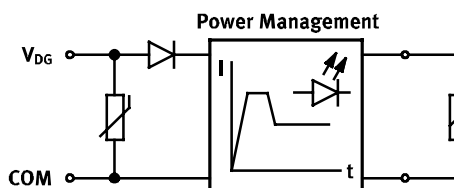



Affectation des broches de l'embase de raccordement électrique

	Broche	Description
Connecteur droit, schéma de connexion H		
	VAVE-L1-1VH2-LP, VAVE-L1-1VH3-LP	
	1	+ ou -
	2	+ ou -
	VAVE-L1-1H2-LR, VAVE-L1-1H3-LR	
	1	+
	2	-
Connecteur droit, schéma de connexion S		
	VAVE-L1-1VS2-LP, VAVE-L1-1VS3-LP	
	1	+ ou -
	2	+ ou -
	VAVE-L1-1S2-LR, VAVE-L1-1S3-LR	
	1	-
	2	+
Lisse, 2 pôles		
	VAVE-L1-1VL1...4-LP	
	1	+ ou -
	2	+ ou -
	VAVE-L1-1L1...4-LR	
	1	-
	2	+

Electrodistributeurs VUVG

Embases de raccordement électriques

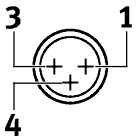
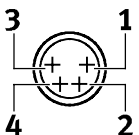
FESTO

Affectation des broches de l'embase pour raccordement électrique			
	Broche	Description	
Connecteur rond, M8, à 3 pôles			
	VAVE-L1-1VR8-LP		
	1	n.b.	Sans réduction du courant de maintien
	3	+ ou -	
	4	+ ou -	
	VAVE-L1-1R8-LR		Avec réduction de courant de maintien
	1	n.b.	
3	+ ou -		
4	+ ou -		
Connecteur rond, M8, à 4 pôles			
	VAVE-L1-1VR1-LP		
	1	n.b.	Sans réduction du courant de maintien
	2	n.b.	
	3	+ ou -	
	4	+ ou -	
	VAVE-L1-1R1-LR		Avec réduction de courant de maintien
	1	n.b.	
	2	n.b.	
3	+ ou -		
4	+ ou -		
Extrémité de câble ouverte			
	VAVE-L1-1VK...		
	BK	+ ou -	Sans réduction du courant de maintien
	BK	+ ou -	
	VAVE-L1-1K...		Avec réduction de courant de maintien
	BK	+ ou -	
	BK	+ ou -	

Electrodistributeurs VUVG

Embases de raccordement électriques

FESTO

Dimensions

Embases de raccordement électriques, S2/H2

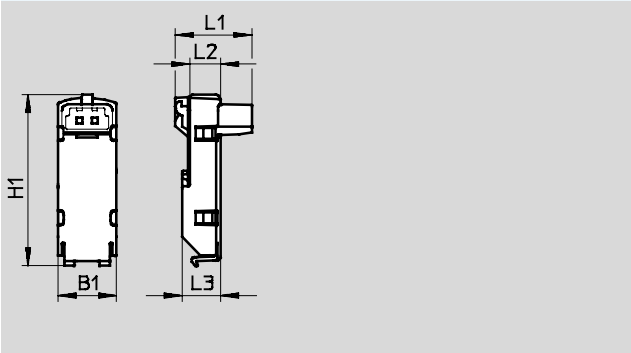

Type	B1	H1 ±0,5	L1	L2	L3
VAVE-L1-1VS2-LP	9,8	28,8	12,9	5,2	6,5
VAVE-L1-1S2-LR					
VAVE-L1-1VH2-LP			10,8		
VAVE-L1-H2-LR					

Téléchargement de données de CAO → www.festo.fr

Embases de raccordement électriques, S3/H3

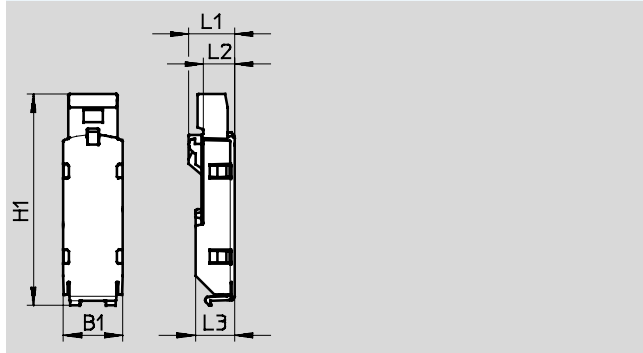

Type	B1	H1 0,5	L1	L2	L3	
VAVE-L1-1VS3-LP	9,8	35	7,6	5,2	6,5	
VAVE-L1-1S3-LR						
VAVE-L1-1VH3-LP			33,6			7,5
VAVE-L1-1H3-LR						

Dimensions

Embases de raccordement électriques, VL11 ...1 4

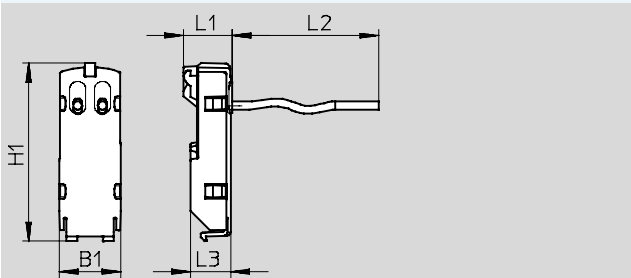

Type	B1	H1 ±0,5	L1	L2	L3
VAVE-L1-1VL1-LP	9,8	28,8	7,9	0,5	6,5
VAVE-L1-1L1-LR				1	
VAVE-L1-1VL2-LP					
VAVE-L1-1L2-LR				2,5	
VAVE-L1-1VL3-LP					
VAVE-L1-1L3-LR				5	
VAVE-L1-1VL4-LP					
VAVE-L1-1L4-LR					

Téléchargement de données de CAO → www.festo.fr

Embases de raccordement électriques, VK6 ... 9

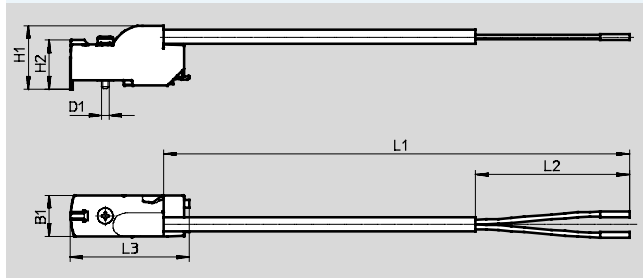

Type	B1	H1	H2 ±0,3	L1	L2 ±5	L3 ±0,5	D1 ∅
VAVE-L1-1VK6-LP	9,8	15,3	11,8	0,5	50	28,7	1,8
VAVE-L1-1VK7-LP				1,0			
VAVE-L1-1VK8-LP				2,5			
VAVE-L1-1VK9-LP				5,0			
VAVE-L1-1K6-LR				0,5			
VAVE-L1-1K7-LR				1,0			
VAVE-L1-1K8-LR				2,5			
VAVE-L1-1K9-LR				5,0			

Electrodistributeurs VUVG

Embases de raccordement électriques

FESTO

Dimensions

Téléchargement de données de CAO → www.festo.fr

Embases de raccordement électriques, R8/R1

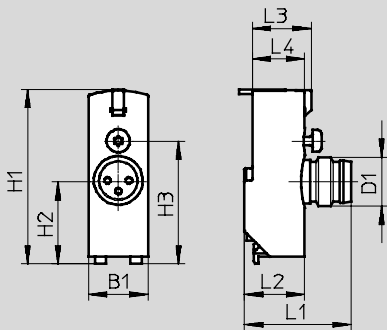

Type	B1	H1	H2	H3	L1	L2	L3	L4	D1
VAVE-L1-1VR8-LP	9,8	28,7	13,7	20,2	18,4	9,9	9,7	8,6	M8
VAVE-L1-1VR1-LP									

Références — Embases de raccordement électriques







Modèle	Connecteur mâle	Fonctions supplémentaires	Température ambiante [°C]	Code	Puissance	Tension	Longueur de câble [m]	N° pièce	Type
					[W]	[V CC]			
	NEBV-H1 ...	Extinction d'arc, bipolaire, IP40	-5 ... +50	H2	1	12/24	—	566714	VAVE-L1-1VH2-LP
		Extinction d'arc, réduction du courant de maintien, IP40	-5 ... +60	H2R	0,35	24	—	566716	VAVE-L1-1H2-LR
	NEBV-H1 ...	Extinction d'arc, bipolaire, IP40	-5 ... +50	H3	1	12/24	—	566715	VAVE-L1-1VH3-LP
		Extinction d'arc, réduction du courant de maintien, IP40	-5 ... +60	H3R	0,35	24	—	566717	VAVE-L1-1H3-LR
	NEBV-HS ...	Extinction d'arc, bipolaire, IP40	-5 ... +50	S2	1	12/24	—	566718	VAVE-L1-1VS2-LP
		Extinction d'arc, réduction du courant de maintien, IP40	-5 ... +60	S2R	0,35	24	—	566720	VAVE-L1-1S2-LR
	NEBV-HS ...	Extinction d'arc, bipolaire, IP40	-5 ... +50	S3	1	12/24	—	566719	VAVE-L1-1VS3-LP
		Extinction d'arc, réduction du courant de maintien, IP40	-5 ... +60	S3R	0,35	24	—	566721	VAVE-L1-1S3-LR
	Extrémité de câble ouverte	Extinction d'arc, bipolaire, IP40	-5 ... +50	L1	1	12/24	—	566722	VAVE-L1-1VL1-LP
				L2			—	566723	VAVE-L1-1VL2-LP
				L3			—	566724	VAVE-L1-1VL3-LP
				L4			—	566725	VAVE-L1-1VL4-LP
		Extinction d'arc, réduction du courant de maintien, IP40	-5 ... +60	L1R	0,35	24	—	566726	VAVE-L1-1L1-LR
				L2R			—	566727	VAVE-L1-1L2-LR
				L3R			—	566728	VAVE-L1-1L3-LR
				L4R			—	566729	VAVE-L1-1L4-LR
	Extrémité de câble ouverte	Extinction d'arc, bipolaire, IP65	-5 ... +60	K6	1	12/24	0,5	573941	VAVE-L1-1VK6-LP
							1	573942	VAVE-L1-1VK7-LP
							2,5	573943	VAVE-L1-1VK8-LP
							5	573944	VAVE-L1-1VK9-LP
		Extinction d'arc, réduction du courant de maintien, IP65	-5 ... +60	K6R	0,35	24	0,5	573945	VAVE-L1-1K6-LR
							1	573946	VAVE-L1-1K7-LR
							2,5	573947	VAVE-L1-1K8-LR
							5	573948	VAVE-L1-1K9-LR
							K7R	1	573946
K8R	2,5	573947	VAVE-L1-1K8-LR						
K9R	5	573948	VAVE-L1-1K9-LR						
	NEBU-M8 ...	Extinction d'arc, bipolaire, IP65	-5 ... +60	R8	1	12/24	—	573919	VAVE-L1-1VR8-LP
		Extinction d'arc, réduction du courant de maintien, IP65		R8R	0,35	24	—	573920	VAVE-L1-1R8-LR
		Extinction d'arc, bipolaire, IP65		R1	1	12/24	—	573921	VAVE-L1-1VR1-LP
		Extinction d'arc, réduction du courant de maintien, IP65		R1R	0,35	24	—	573922	VAVE-L1-1R1-LR

Références				
	Description	Longueur du câble [m]	N° pièce	Type
Câble connecteur femelle, non gainé, extrémité nue				Fiches de données techniques → Internet : nebv
	pour raccordement électrique à code H2, H2R ou H3, H3R, connecteur femelle 2 pôles	0,5	566654	NEBV-H1G2-KN-0.5-N-LE2
		1	566655	NEBV-H1G2-KN-1-N-LE2
		2,5	566656	NEBV-H1G2-KN-2.5-N-LE2
		5	566657	NEBV-H1G2-KN-5-N-LE2
Câble connecteur femelle, gainé, extrémité nue				Fiches de données techniques → Internet : nebv
	pour raccordement électrique à code H2, H2R ou H3, H3R, connecteur femelle 2 pôles	0,5	566658	NEBV-H1G2-P-0.5-N-LE2
		1	566659	NEBV-H1G2-P-1-N-LE2
		2,5	566660	NEBV-H1G2-P-2.5-N-LE2
		5	566661	NEBV-H1G2-P-5-N-LE2
Câble connecteur femelle, non gainé, extrémité nue				Fiches de données techniques → Internet : nebv
	pour raccordement électrique à code S2, S2R ou S3, S3R, connecteur femelle 2 pôles	0,5	566662	NEBV-HSG2-KN-0.5-N-LE2
		1	566663	NEBV-HSG2-KN-1-N-LE2
		2,5	566664	NEBV-HSG2-KN-2.5-N-LE2
		5	566665	NEBV-HSG2-KN-5-N-LE2
Câble connecteur femelle, gainé, extrémité nue				Fiches de données techniques → Internet : nebv
	pour raccordement électrique à code S2, S2R ou S3, S3R, connecteur femelle 2 pôles	0,5	566666	NEBV-HSG2-P-0.5-N-LE2
		1	566667	NEBV-HSG2-P-1-N-LE2
		2,5	566668	NEBV-HSG2-P-2.5-N-LE2
		5	566669	NEBV-HSG2-P-5-N-LE2
Câble de liaison, extrémité nue				Fiches de données techniques → Internet : nebu
	pour raccordement électrique à code R8 connecteur femelle droit, M8x1, 3 pôles	2,5	541333	NEBU-M8G3-K-2.5-LE3
		5	541334	NEBU-M8G3-K-5-LE3
	pour raccordement électrique à code R8 connecteur femelle droit, M8x1, 4 pôles	2,5	541342	NEBU-M8G4-K-2.5-LE4
		5	541343	NEBU-M8G4-K-5-LE4
Câble de liaison, extrémité nue				Fiches de données techniques → Internet : nebu
	pour raccordement électrique à code R8 connecteur femelle coudé, M8x1, 3 pôles	2,5	541338	NEBU-M8W3-K-2.5-LE3
		5	541341	NEBU-M8W3-K-5-LE3
	pour raccordement électrique à code R1 connecteur femelle coudé, M8x1, 4 pôles	2,5	541344	NEBU-M8W4-K-2.5-LE4
		5	541345	NEBU-M8W4-K-5-LE4
Câble de liaison				Fiches de données techniques → Internet : nebu
	pour raccordement électrique à code R8, connecteur femelle droit, M8x1, 3 pôles	0,5	541346	NEBU-M8G3-K-0.5-M8G3
		1	541347	NEBU-M8G3-K-1-M8G3
		2,5	541348	NEBU-M8G3-K-2.5-M8G3
		5	541349	NEBU-M8G3-K-5-M8G3
		10	569844	NEBU-M8G3-K-10-M8G3
	pour raccordement électrique à code R1 connecteur femelle droit, M8x1, 4 pôles	2,5	554035	NEBU-M8G4-K-2.5-M8G4

Electrodistributeurs VUVG

Accessoires

FESTO







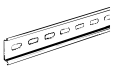

Références						
Description		N° pièce	Type	PE ¹⁾		
Bouchons						
						Fiches de données techniques → Internet : b
	pour embase de raccordement et distributeur	Filetage M5	3843	B-M5	10	
		Filetage M7	174309	B-M7	10	
	pour embase de raccordement	Filetage G $\frac{1}{8}$	3568	B-$\frac{1}{8}$	10	
		Filetage G $\frac{1}{4}$	3569	B-$\frac{1}{4}$	10	
		Filetage G $\frac{3}{8}$	3570	B-$\frac{3}{8}$	10	
	pour distributeur	Filetage G $\frac{1}{8}$	578406	NPQH-BK-G18-P10	10	
		Filetage G $\frac{1}{4}$	578407	NPQH-BK-G14-P10	10	
Réduction						
	Filetage M7	Taroudage M5	161359	D-M5I-M7A-ISK	10	
Raccords						
						Fiches de données techniques → Internet : qsm
	Filetage M3	pour tuyaux 3 mm	bague de déverrouillage ronde	133001	QSM-M3-3-I-R	10
		pour tuyaux 4 mm	bague de déverrouillage ronde	133002	QSM-M3-4-I-R	10
	Filetage M5	pour tuyaux 3 mm	bague de déverrouillage ronde	133003	QSM-M5-3-I-R	10
			bague de déverrouillage ovale	153313	QSM-M5-3-I	10
		pour tuyaux 4 mm	bague de déverrouillage ronde	133004	QSM-M5-4-I-R	10
			bague de déverrouillage ovale	153315	QSM-M5-4-I	10
		pour tuyaux 6 mm	bague de déverrouillage ronde	133005	QSM-M5-6-I-R	10
			bague de déverrouillage ovale	153317	QSM-M5-6-I	10
	Filetage M7	pour tuyaux 4 mm	bague de déverrouillage ovale	153319	QSM-M7-4-I	10
		pour tuyaux 6 mm	bague de déverrouillage ronde	133007	QSM-M7-6-I-R	10
			bague de déverrouillage ovale	153321	QSM-M7-6-I	10
	Filetage G $\frac{1}{8}$	pour tuyaux 4 mm	bague de déverrouillage ovale	186106	QS-G1/8-4-I	10
		pour tuyaux 6 mm	bague de déverrouillage ovale	186107	QS-G1/8-6-I	10
		pour tuyaux 8 mm	bague de déverrouillage ovale	186109	QS-G1/8-8-I	10
		pour tuyaux 10 mm	bague de déverrouillage ovale	132999	QS-G1/8-10-I	10
	Filetage G $\frac{1}{4}$	pour tuyaux 6 mm	bague de déverrouillage ovale	186108	QS-G1/4-6-I	10
				130918	QS-B-1/4-6-20	20
		pour tuyaux 8 mm	bague de déverrouillage ovale	186110	QS-G1/4-8-I	10
				130995	QS-B-1/4-8-I-20	20
		pour tuyaux 10 mm	bague de déverrouillage ovale	186112	QS-G1/4-10-I	10
				132152	QS-B-1/4-10-I-20	20
Filetage G $\frac{3}{8}$	pour tuyaux 8 mm	bague de déverrouillage ovale	130921	QS-B-3/8-8-10	10	
	pour tuyaux 10 mm	bague de déverrouillage ovale	130922	QS-B-3/8-10-10	10	
	pour tuyaux 12 mm	bague de déverrouillage ovale	132123	QS-B-3/8-12-10	10	
	pour tuyaux 16 mm	bague de déverrouillage ovale	132124	QS-B-3/8-16-10	10	
Silencieux						
						Fiches de données techniques → Internet : amte
	pour filetage M3			1231120	AMTE-M-LH-M3	20
	pour filetage M5			1205858	AMTE-M-LH-M5	20
	pour filetage M7			161418	UC-M7	1
	pour filetage G $\frac{1}{8}$	Débit élevé		2307	U-1/8	1
		Débit faible		161419	UC-1/8	1
	pour filetage G $\frac{1}{4}$	Débit élevé		2316	U-1/4	1
		Débit faible		165004	UC-1/4	1
	pour filetage G $\frac{3}{8}$	Débit élevé		2309	U-3/8	1
		Débit faible		1707427	UC-3/8	1
		Boîtier métallique		6843	U-3/8-B	1

1) Quantité par paquet

Electrodistributeurs VUVG

FESTO

Accessoires

Références						
	Description		N° pièce	Type	PE ¹⁾	
rail Fiches de données techniques → Internet : nrh						
	selon EN 60715, 35 x 7,5 (BxH)	Longueur 2 m	35430	NRH-35-2000	1	
Fixation sur rail Fiches de données techniques → Internet : vame						
	—		569998	VAME-T-M4	2	
Capuchon d'obturation pour commande manuelle auxiliaire						
	Protégée		540898	VMPA-HBV-B	10	
	Monostable		540897	VMPA-HBT-B	10	
	bistable (sans accessoire)		8002234	VAMC-L1-CD	10	
Porte-étiquettes Fiches de données techniques → Internet : aslr						
	Logement pour étiquette et obturateur des vis de fixation et de la commande manuelle auxiliaire		570818	ASLR-D-L1	10	
Limiteur de débit						
	pour réduire le débit lors de la mise sous pression et de l'échappement (raccord fileté M5) Valeur b : 0,5	Débit : 9,6 l/min	Valeur C : 0,04	8025709	VFFG-T-M5-5	10
		Débit : 14,6 l/min	Valeur C ; 0,05	8025710	VFFG-T-M5-6	10
		Débit : 19,1 l/min	Valeur C ; 0,07	8025711	VFFG-T-M5-7	10
		Débit : 26,1 l/min	Valeur C ; 0,10	8025712	VFFG-T-M5-8	10
		Débit : 40,8 l/min	Valeur C : 0,14	8025713	VFFG-T-M5-10	10
		Débit : 45,4 l/min	Valeur C : 0,16	8025714	VFFG-T-M5-12	10
		Débit : 67,4 l/min	Valeur C : 0,25	8025715	VFFG-T-M5-15	10
Lot d'étrangleurs						
	deux unités de chaque taille		8025716	VFFG-T-M5-A-V1	14	

1) Quantité par paquet

Terminal de distributeurs VTUG avec connecteur de bus de terrain et multipôle

FESTO

Caractéristiques

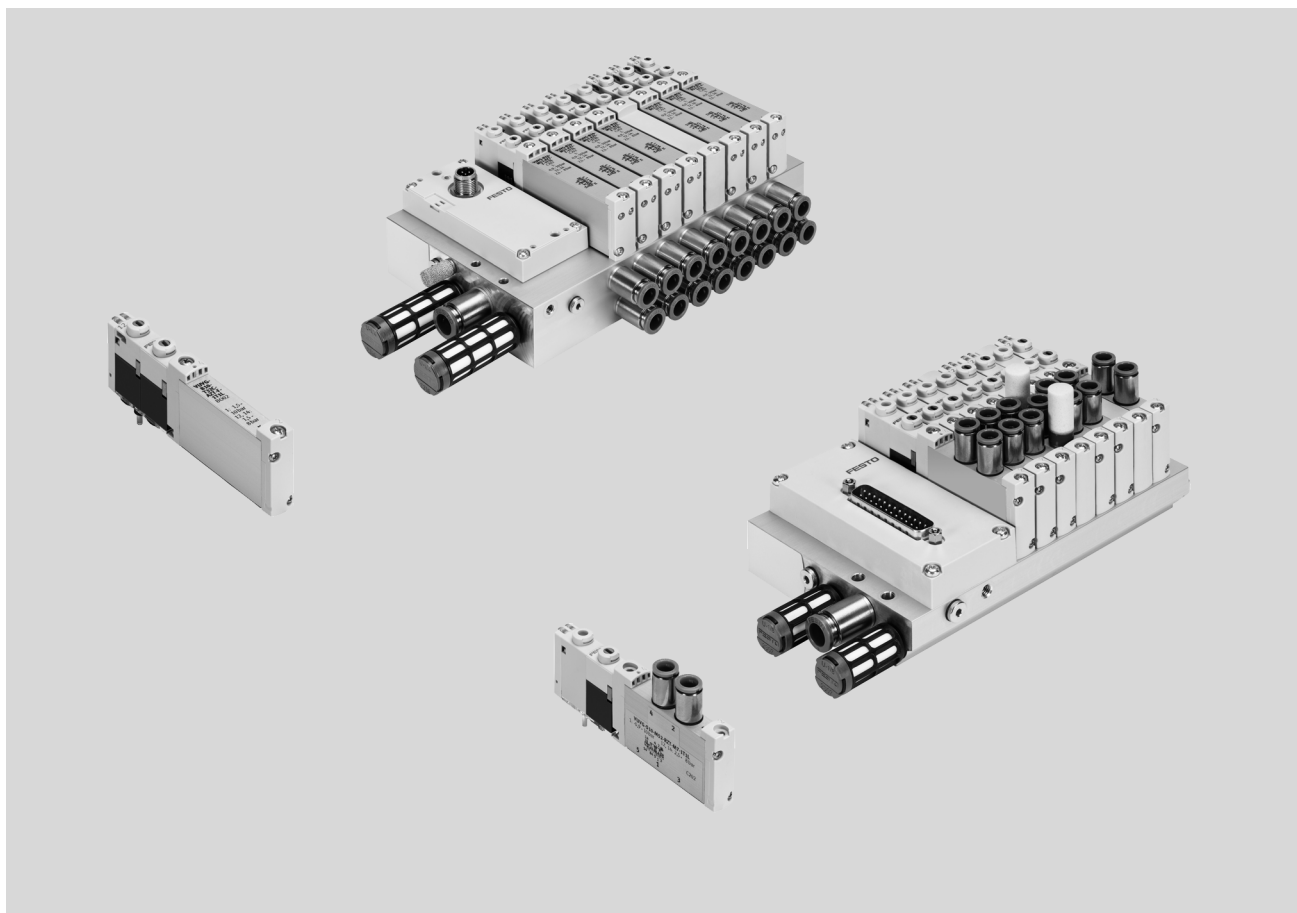

Innovation

- Interface I-Port spécifique Festo pour nœuds de bus (CTEU)
- Mode IO-Link pour raccordement direct à un maître IO-Link de niveau supérieur
- Interface I-Port spécifique Festo avec Interlock
- Connecteur multipôle au choix via Sub-D ou câble plat
- Distributeur à tiroir réversible, jusqu'à 24 emplacements de distributeur
- Consommation réduite
- Excellent rapport qualité/prix

Flexibilité

- Raccords rapides au choix
- Plusieurs zones de pression possibles
- Variante Sub-D et connexion de bus de terrain avec protection IP67
- Air de pilotage interne ou externe avec la même embase de raccordement grâce à l'utilisation de bouchons
- Distributeurs pour embase avec raccords de travail en dessous pour le montage d'une armoire de commande

Fiabilité

- Composants robustes et durables en métal
 - Distributeurs
 - Embases PRS
- Visualisation rapide d'erreurs grâce aux témoins LED
- Commande manuelle auxiliaire :
 - Monostable, bistable ou protégée, au choix

Facilité de montage

- Montage facile via vis et joints imperdables
- Technique de raccordement aisément modifiable
- Porte-étiquettes pour étiquetage

Configurateur de terminal de distributeurs

Un configurateur du terminal de distributeurs est disponible pour la sélection d'un terminal VTUG approprié. Cet outil permet de passer des commandes.

La commande d'un terminal de distributeurs VTUG se fait au moyen d'un code d'identification. Les terminaux de distributeurs sont livrés montés et entièrement testés.

Téléchargement de données de CAO → www.festo.fr

Vos coûts de montage et d'installation sont ainsi réduits à leur strict minimum.

Système de commande du terminal de distributeurs VTUG
→ Internet : vtug

Terminal de distributeurs VTUG avec connecteur de bus de terrain et multipôle

Caractéristiques

Distributeurs pour embase et distributeurs à orifice taraudé

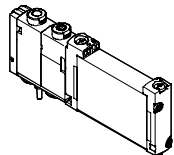

VUVG-B...1T1
Distributeur pour embase

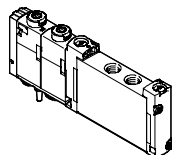

VUVG-S...1T1
Distributeur intégré à orifice semi-taraudé

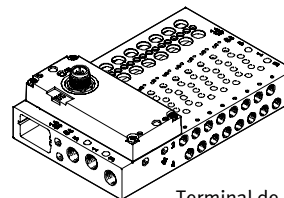

Terminal de distributeurs VTUG avec raccordement électrique au choix

Aperçu du terminal de distributeurs avec connecteur de bus de terrain et multipôle

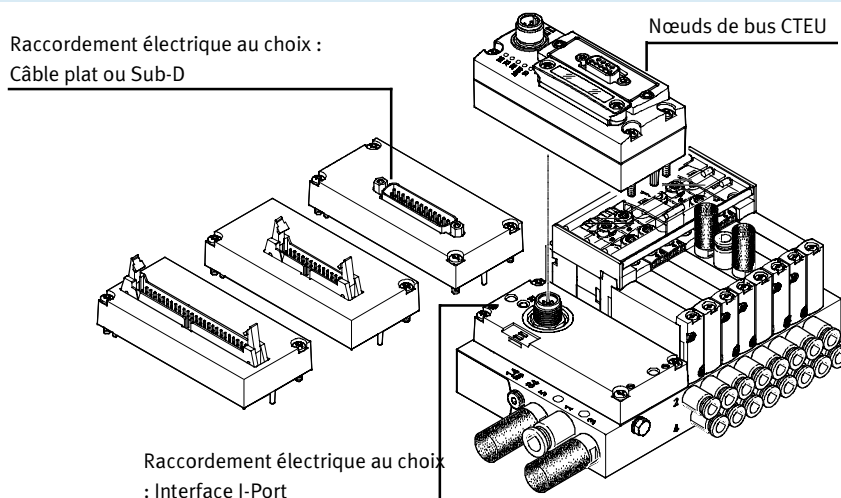

Aperçu du terminal de distributeurs avec Interlock

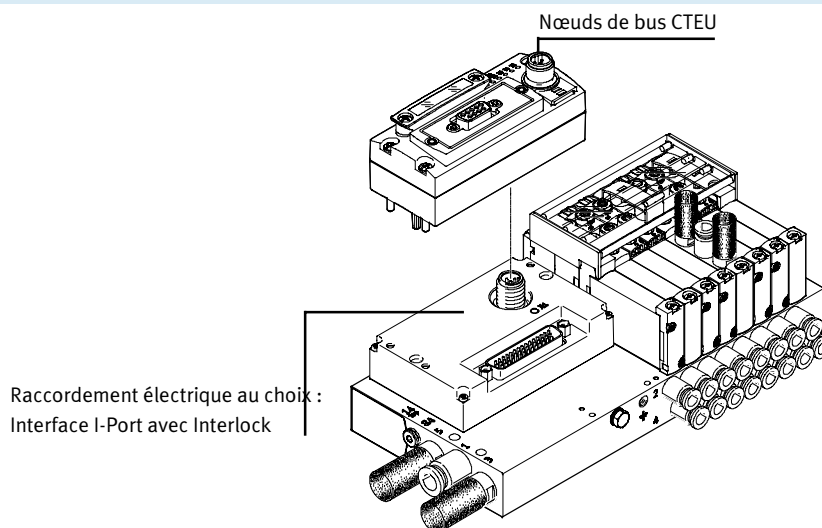

Terminal de distributeurs VTUG avec connecteur de bus de terrain et multipôle

FESTO

Caractéristiques

Possibilités d'équipement

Fonctions de distributeurs

- Distributeurs 2x3/2, 3/2, 5/2, 5/3
- Distributeur à tiroir réversible, jusqu'à 24 emplacements de distributeur

Types de connexion électrique

- Mode IO-Link pour raccordement direct à un maître IO-Link de niveau supérieur
- Interface I-Port spécifique Festo pour nœuds de bus (CTEU)
- Connecteur multipôle au choix via Sub-D ou câble plat
- Interface I-Port spécifique Festo avec Interlock (pour distributeurs de taille 10)

Distributeurs de base VUVG

Taille des distributeurs

- 10 mm
- 14 mm
- 18 mm

Formes

- Distributeur intégré à orifice semi-taraudé
- Distributeur pour embase

Fonctions de distributeurs

Distributeur 3/2

- Monostable
- Ouvert en position de repos
- Fermé au repos

Distributeur 2x 3/2

- Monostable
- Ouvert en position de repos
- Fermé au repos
- 1 position de repos fermée, 1 position de repos ouverte
- Ressort mécanique
- Ressort pneumatique

Distributeur 5/2

- Monostable
- Ressort pneumatique/mécanique
- Ressort mécanique
- Ressort pneumatique
- Distributeur bistable à impulsions

Distributeur 5/3

- Sous pression en position médiane
- A l'échappement en position médiane
- Fermé en position médiane

Capuchons pour commande manuelle auxiliaire

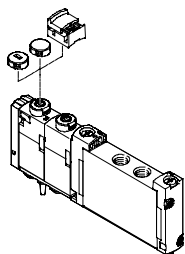

- Obturateur fermé pour recouvrir la commande manuelle
- Capuchon d'obturation avec fente permettant d'actionner la commande manuelle
- Capuchon d'obturation pour commande bistable sans outil

Porte-étiquettes

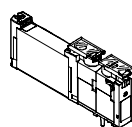

Porte-étiquettes ASLR-D-L1 pour l'identification des distributeurs et l'obturation de la commande manuelle auxiliaire

Porte-étiquettes

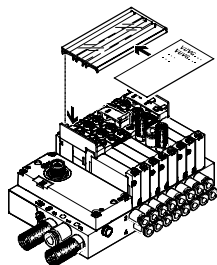

Porte-étiquettes ASCF-H-L1-... pour l'identification des distributeurs du terminal de distributeurs VTUG

Terminal de distributeurs VTUG avec connecteur de bus de terrain et multipôle

Caractéristiques

Connexion électrique

Connecteur multipôle

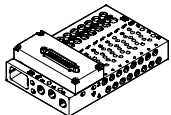

Le cheminement des signaux entre le système de commande et le terminal de distributeurs s'effectue par l'intermédiaire d'un câble multiconducteur, préassemblé ou à monter soi-même, branché au connecteur multipôle.

Cela réduit considérablement les coûts d'installation. Le terminal de distributeurs peut être équipé de 48 bobines maximum.

Caractéristiques :

- Connecteur Sub-D
- Câble plat

Interface I-Port

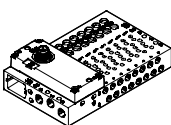

Interface spécifique Festo comme base pour les nœuds de bus (CTEU) ou en mode IO-Link pour raccordement direct à un maître IO-Link de niveau supérieur.

La communication et l'alimentation électrique s'opèrent via une interface M12 commune.

Possibilités de raccordement :

- Comme interface I-Port pour nœuds de bus (CTEU)
- En mode IO-Link pour raccordement direct à un maître IO-Link

Interface I-Port avec Interlock

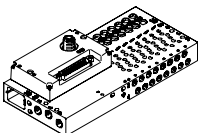

La fonction Interlock permet une alimentation externe, individuelle des 16 premières bobines.

L'alimentation externe garantit un déblocage en sécurité du distributeur.



Note

La variante avec connecteur de bus de terrain et multipôle du VTUG offre en plus la possibilité

de commander électriquement et individuellement le distributeur (cf. → Page 127).

Terminal de distributeurs VTUG avec connecteur de bus de terrain et multipôle

Caractéristiques — Pneumatique

FESTO

Embase de raccordement

pour distributeur à orifice taraudé

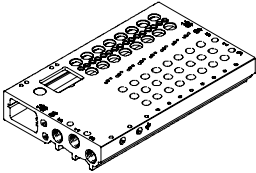

Les distributeurs à raccordement semi-direct sont alimentés en pilotage externe. Le réglage du pilotage externe s'effectue via l'embase de raccordement. Pour ce faire, un bouchon court et un bouchon long sont inclus dans la fourniture de l'embase de raccordement.

- Pour distributeurs à raccordement semi-direct, M5/M7 (taille 10 mm), G1/8 (taille 14 mm) et G1/4 (taille 18 mm)

- Pour les distributeurs 2 x 3/2, 5/2 et 5/3
- 4 à 24 emplacements de distributeurs avec juxtaposition électrique

pour distributeurs pour embase

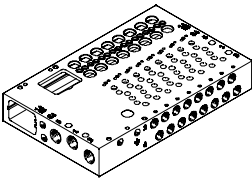

Les distributeurs à embase sont alimentés en pilotage externe. Le réglage du pilotage externe s'effectue via l'embase de raccordement. Pour ce faire, un bouchon court et un bouchon long sont inclus dans la fourniture de l'embase de raccordement.

- Pour distributeurs à embase, M5/M7 (taille 10 mm), G1/8 (taille 14 mm) et G1/4 (taille 18 mm)

- Pour les distributeurs 2 x 3/2, 3/2, 5/2 et 5/3
- 4 à 24 emplacements de distributeurs avec juxtaposition électrique

Version longue

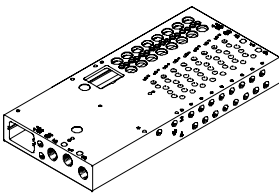

Caractéristiques :

- Interface I-Port, orienté sur le côté : Pour distributeurs à raccordement semi-direct et distributeurs à embase, M5/M7 (taille 10mm), G1/8 (taille 14mm) et G1/4 (taille 18mm)
- Interlock : Pour distributeurs à embase et à raccordement semi-direct M5/M7 (taille 10mm)

pour montage en armoire de commande, sorties vers le bas

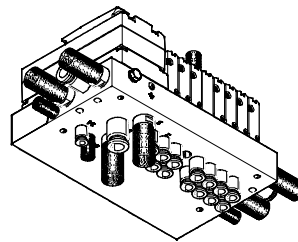

Pour distributeurs à embase M5/M7 (taille 10 mm)

- - Note

Lorsque plusieurs distributeurs sont commutés simultanément, il est conseillé d'effectuer la mise sous pression et la mise à l'échappement des deux côtés de l'embase afin d'optimiser le débit.

Plaque d'alimentation

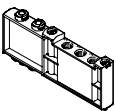

Permet d'ajouter une alimentation en air et un échappement sur un emplacement de distributeurs

- - Note

La plaque d'alimentation VABF-L1-14-P3A4-G18-T1 n'est utilisable qu'avec des raccords

G. Les raccords R ne sont pas autorisés.

Cache pour emplacement libre

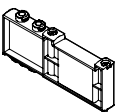

Cache pour emplacement de réserve

Élément de séparation pour les zones de pression



Afin de créer plusieurs zones de pression sur un terminal de distributeurs

Terminal de distributeurs VTUG avec connecteur de bus de terrain et multipôle

Caractéristiques — Pneumatique

Formation de zones de pression et séparation de l'air d'échappement

L'alimentation en air comprimé et la mise à l'échappement s'effectuent via l'embase et les plaques d'alimentation. Pour les VTUG, les positions des plaques d'alimentation et de la séparation des canaux peuvent être choisies librement.

Une zone de pression est réalisée en séparant les canaux d'alimentation internes en utilisant un élément de séparation.

La séparation des zones de pression peut être utilisée avec les canaux suivants :

- Canal 1
- Canal 3
- Canal 5

 Note

- Utiliser un élément de séparation avec de fortes pressions d'échappement
- Chaque zone de pression nécessite au moins une alimentation
- Aucune séparation des zones de pression n'est possible dans les canaux 12/14 (pilotage)

Séparation des canaux

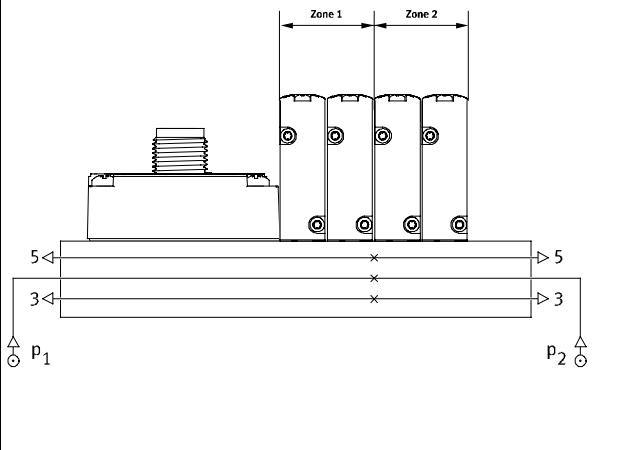
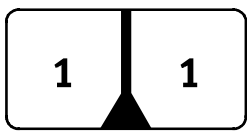
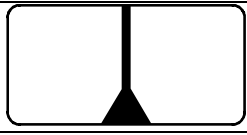
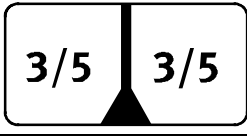
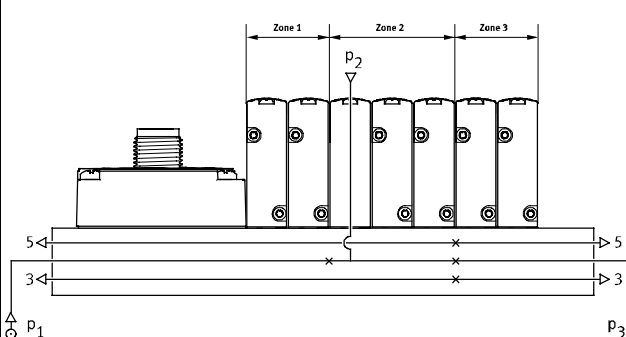
	Description
	<p>Les zones de pression du VTUG peuvent être définies indifféremment. Voici les séparations de canaux possibles :</p> <p>Canal 1 fermé </p> <p>Canaux 1/3/5 fermés </p> <p>Canaux 3/5 fermés </p>
	<p>Le nombre de zones de pression du VTUG est limité via le nombre d'emplacements de distributeurs sur l'embase de raccordement. Il est à noter que chaque plaque d'alimentation est affectée à un emplacement de distributeur.</p>

Élément de séparation VABD

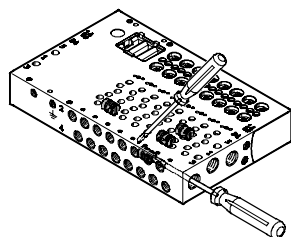

1 Élément de séparation VABD

 Note

Avec les VTUG, plusieurs zones de pression peuvent se former après le montage de l'élément de séparation (VABD). Les éléments de séparation se montent à l'aide d'un tournevis plat dans l'embase de raccordement.

Terminal de distributeurs VTUG avec connecteur de bus de terrain et multipôle

Caractéristiques — Pneumatique

FESTO

Pilotage

Alimentation du pilotage interne

Le pilotage interne peut être sélectionné avec une pression de service dans la plage 1,5 ... 8 bar, 2,5 ... 8 bar ou 3 ... 8 bar (en fonction du distributeur utilisé).

L'alimentation du pilotage est dérivée du canal 1 (alimentation en air comprimé) via une liaison interne.

Alimentation du pilotage externe

Pour le fonctionnement sous vide et la pression de service, 8 bar sont nécessaires au niveau du pilotage externe. Le raccord pour pilotage externe (raccords 12/14) se trouve sur l'embase de raccordement.

Échappement de l'air de pilotage

L'échappement est conduit via les canaux 82/84 de l'embase de raccordement.

Alimentation du pilotage

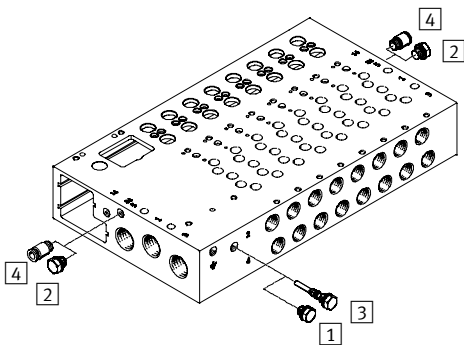

- 1 Bouchons courts pour pilotage interne
- 2 Bouchons pour canal 12/14 pour pilotage interne
- 3 Bouchons longs pour pilotage externe
- 4 Raccord QS pour canal 12/14 pour pilotage externe

Dans les embases de raccordement, il existe une liaison interne entre les canaux 12/14 et le canal 1. L'inversion entre le pilotage interne et externe s'effectue en utilisant un bouchon dans cette liaison.

Limiteur de débit

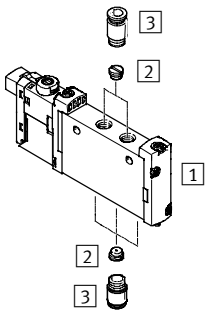

- 1 Distributeur VUVG avec connecteur électrique individuel
- 2 Limiteur de débit
- 3 Raccord à vis

Distributeur à raccordement semi-direct, connecteur électrique individuel : Limiteur de débit pouvant être monté dans le raccord 1, 2, 3, 4, 5.

Distributeur à embase, connecteur électrique individuel : Limiteur de débit pouvant être monté dans le raccord 2, 4.

Terminal de distributeurs VTUG avec connecteur électrique de bus de terrain et multipôle : Limiteur de débit pouvant être monté dans le raccord 2, 4.

Terminal de distributeurs VTUG avec connecteur de bus de terrain et multipôle

Caractéristiques — Pneumatique

Fonctionnement avec des pressions différentes

Fonctionnement avec du vide

Fonctionnement réversible

Particularités des distributeurs 3/2 avec rappel par ressort pneumatique

Les distributeurs 3/2 sont disponibles dans la version de deux distributeurs dans un corps de distributeur et avec rappel par ressort pneumatique. Grâce à ces distributeurs, la force est utilisée pour le retour à partir du raccord 1.

Le fonctionnement sous vide n'est possible que sur le raccord 3 et 5 et non sur le raccord 1.

En cas de pilotage externe, le vide peut être raccordé sur les canaux 1, 3 et 5 avec les distributeurs 5/2 et 5/3.

Les distributeurs 3/2 avec ressort pneumatique ne conviennent pas au fonctionnement réversible car le canal 1 doit posséder au moins la pression de commande minimale.

Note

La pression doit se trouver sur le raccord 1.

Pression faible (pilotage interne)

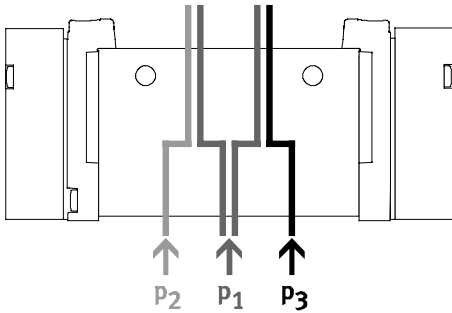

- Nécessite deux pressions différentes.
- Il est possible de raccorder une pression différente sur les canaux 1, 3 et 5.

Avantages

Les canaux 3 et 5 permettent de relier de la pression ou du vide avec un pilotage tant interne qu'externe.

Note

- En cas de pilotage interne, il faut respecter la pression de commande minimale dans le canal 1

- Pour les distributeurs 2x3/2 sans rappel par ressort, il faut respecter la pression de commande minimale dans le canal 1

Vide, impulsion d'éjection et position de repos

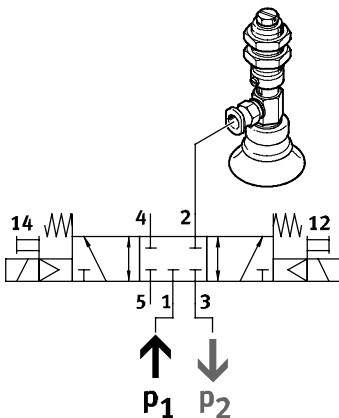

Le vide, l'impulsion d'éjection et la position de repos peuvent être établis avec le pilotage interne, en branchant le vide sur le canal 3 et la pression sur le canal 1 pour l'impulsion d'éjection.

Terminal de distributeurs VTUG avec connecteur de bus de terrain et multipôle

Caractéristiques — Pneumatique

Débit nominal normal q_{nN} , en fonction du nombre de distributeurs n alimentés en même temps

Taille 10 mm, distributeur 5/2

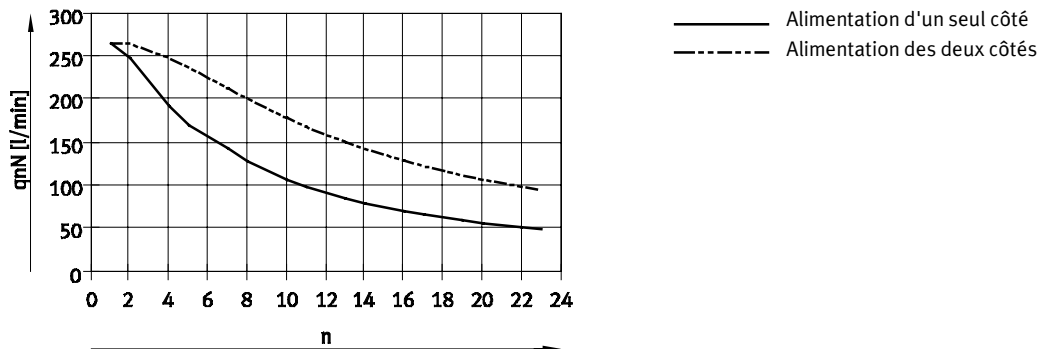

Taille 14 mm

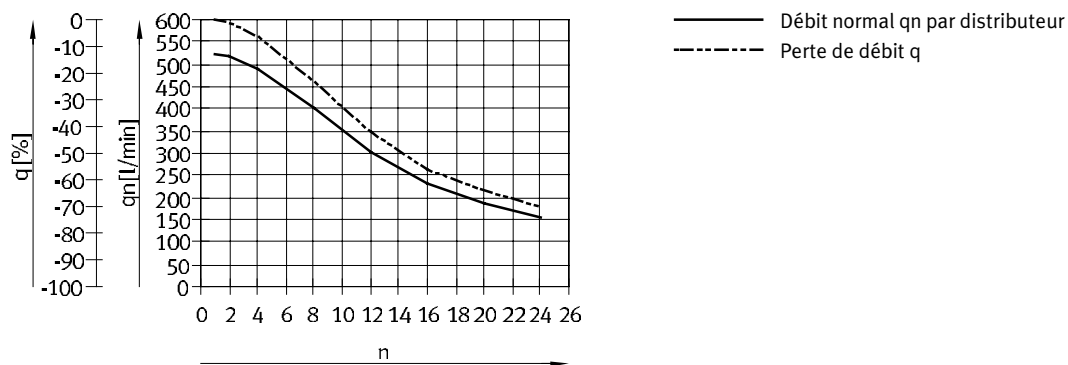

Taille 18 mm

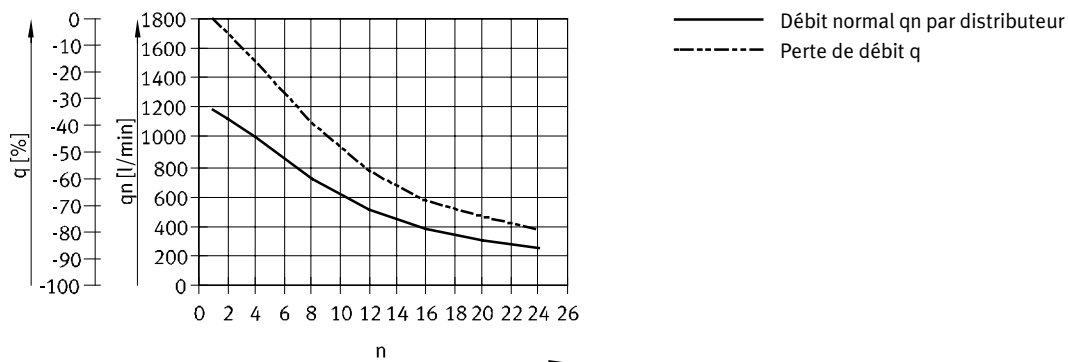

Terminal de distributeurs VTUG avec connecteur de bus de terrain et multipôle

Caractéristiques — Pneumatique

Pression de commande p2 en fonction de la pression de service p1

Distributeur 2x3/2, rappel par ressort mécanique

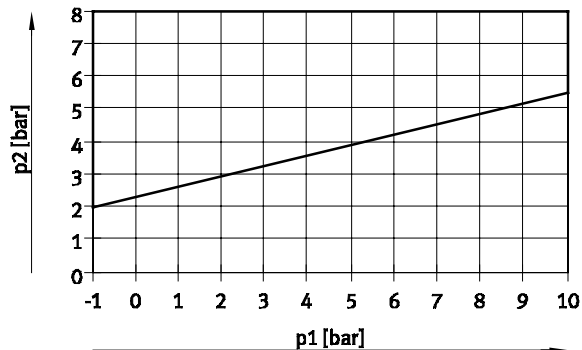

Distributeur 2x3/2, rappel par ressort pneumatique

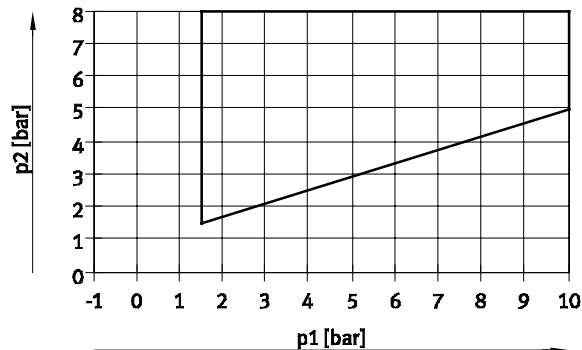

Distributeur 3/2, monostable et distributeur 5/2, monostable

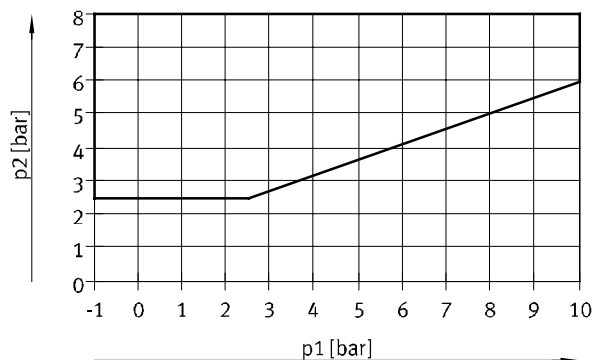

Terminal de distributeurs VTUG avec connecteur de bus de terrain et multipôle

FESTO

Caractéristiques — Montage

Montage du terminal de distributeurs

Montage solide avec :

- Quatre alésages traversants pour montage sur panneau
- Fixation sur rail

 Note

Le filetage M5 prévu sur le bloc de raccordement peut être

utilisé pour la terminal de di

Montage sur panneau

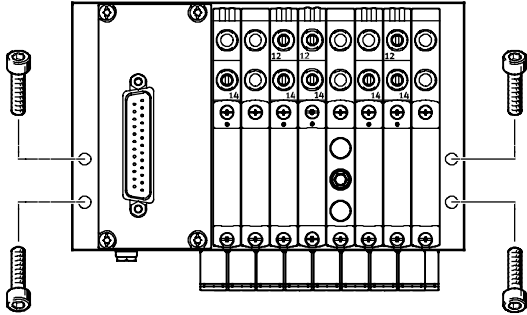

Fixez le terminal de distributeurs VTUG sur le support à l'aide de quatre vis M4.

Les alésages de montage sont situés sur le côté gauche et droit de l'embase de raccordement.

Montage sur rail

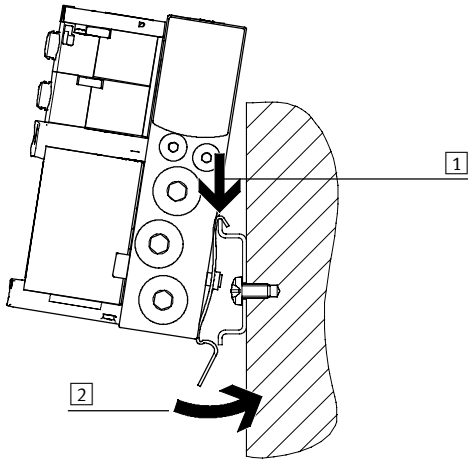

Fixez le terminal de distributeurs VTUG sur le rail (cf. flèche 1).

Faites pivoter le terminal de distributeurs sur le rail et fixez-le à l'aide de la pièce de serrage (cf. flèche 2).

Fixez l'embase de raccordement sur le rail DIN EN 60715-TH35 à l'aide de la fixation pour rail VAME-T-M4. Utilisez les vis suivantes (à la norme DIN 912) pour la fixation :

- Taille 10 : M4x30
- Taille 14 : M4x40
- Taille 18 : M5x50

 Note

Utilisation autorisée des rails :

- Embase de raccordement, orienté sur le côté ou sortie au-dessus.
- Rails pour un montage horizontal uniquement.
- Les vibrations/chocs mécaniques ne sont pas autorisés pour ce type de fixation.

Taille 14 :

- Utiliser un rail TH35-7.5 pour un terminal de distributeurs avec un maximum de 8 emplacements de distributeur.
- Pour une fixation conforme à la norme et plus de 8 emplacements de distributeur, utiliser un rail TH35-15.

Terminal de distributeurs VTUG avec connecteur de bus de terrain et multipôle

Caractéristiques — Montage

Commande manuelle auxiliaire (CMA)

CMA avec rappel automatique (monostable)

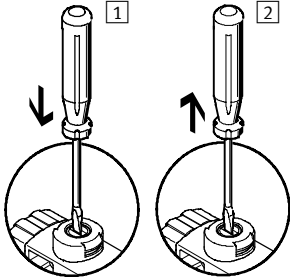

- 1 Enfoncer le poussoir de la CMA à l'aide d'une pointe ou d'un tournevis.
Le distributeur pilote active et pilote le distributeur principal.
- 2 Retirer la pointe ou le tournevis.
La force du ressort ramène le poussoir de la CMA en position initiale.
Le distributeur pilote revient à l'état de repos et, par conséquent, le distributeur principal monostable également (ce n'est pas le cas pour les distributeurs bistables code J).

CMA avec verrouillage (bistable)

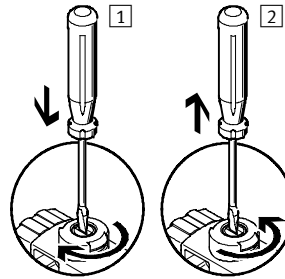

- 1 Enfoncer le poussoir de la CMA à l'aide d'une pointe ou d'un tournevis jusqu'à ce que le distributeur s'enclenche, puis le tourner de 90° dans le sens des aiguilles d'une montre jusqu'à la butée. Le distributeur reste en position de commutation.
- 2 Tourner le poussoir de 90° dans le sens inverse des aiguilles d'une montre jusqu'à la butée et retirer la pointe ou le tournevis. La force du ressort ramène le poussoir de la CMA en position initiale.
Le distributeur revient au repos (sauf distributeurs bistables code J).

CMA monostable — avec capuchon d'obturation codé

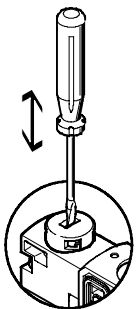

La CMA sera actionnée en appuyant à l'aide d'une pointe ou d'un tournevis et ramenée en position initiale par la force du ressort (le capuchon codé empêche la position bistable)

CMA bistable sans outil — Montage

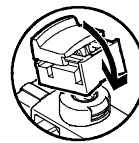

Clipser la CMA avec verrouillage sur le distributeur pilote. Le capuchon peut ensuite être utilisé pour actionner la CMA bistable sans outil.

CMA bistable sans outil — Commande

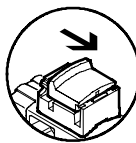

Le capuchon entraîne le déplacement de la CMA avec verrouillage dans le sens de la flèche :

- Capuchon enclenché en fin de course
- Le distributeur pilote active et pilote le distributeur principal.

CMA bistable sans outil — Commande

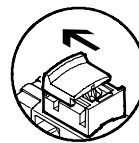

Le capuchon entraîne le déplacement de la CMA avec verrouillage dans le sens de la flèche :

- Capuchon enclenché en fin de course
- La force du ressort ramène le poussoir de la CMA en position initiale.
- Le distributeur pilote revient à l'état de repos et, par conséquent, le distributeur principal monostable également (ce n'est pas le cas pour les distributeurs bistables code J).

Terminal de distributeurs VTUG avec connecteur de bus de terrain et multipôle

FESTO

Caractéristiques — Montage

Système de repérage

Porte-étiquettes

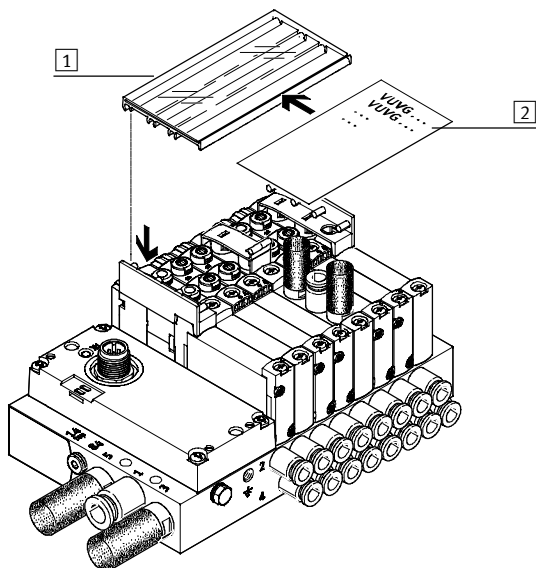

- 1 Porte-étiquettes ASCF-H-L1 (Code TT)
- 2 Emplacement d'étiquette

Pour l'étiquetage du distributeur, monter un porte-étiquette. Ouvrir le porte-étiquettes pour insérer des étiquettes et pour actionner la commande manuelle auxiliaire. Les porte-étiquettes sont disponibles en différentes longueurs en fonction du nombre d'emplacements de distributeur.

-  - Note

Avant le montage du porte-étiquettes, ne pas encliqueter la commande manuelle auxiliaire.

Le support monté du porte-étiquettes cache la commande manuelle auxiliaire des distributeurs se trouvant en-dessous. La commande manuelle auxiliaire des deux distributeurs sous le support du porte-étiquettes ne peut plus être que monostable.

Porte-étiquettes

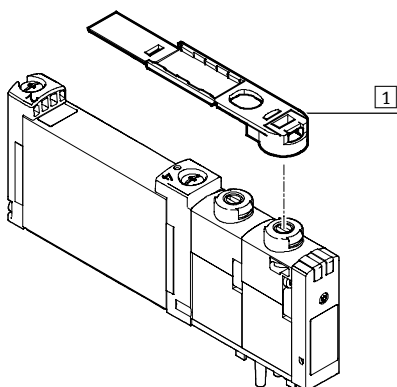

- 1 Porte-étiquettes ASLR-D-L1 (Code TV)

Pour l'étiquetage des distributeurs individuels, utiliser un porte-étiquettes ASLR-D-L1 (Code TV).

Le porte-étiquettes est monté directement sur la commande manuelle auxiliaire.

-  - Note

Avant le montage du porte-étiquettes, ne pas encliqueter la commande manuelle auxiliaire.

Après l'enfichage du support, la commande manuelle auxiliaire ne peut plus être que monostable.

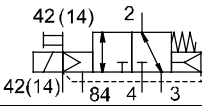
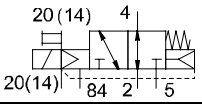
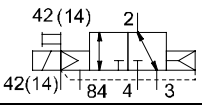
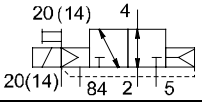
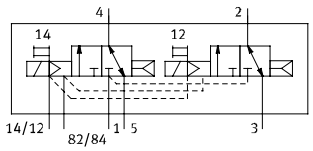
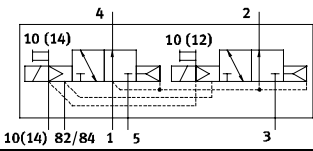
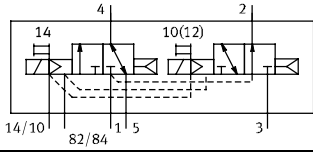
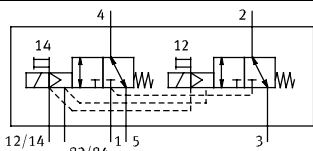
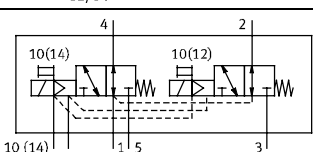
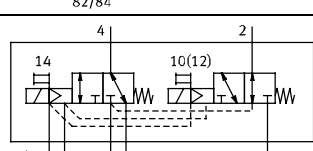

Terminal de distributeurs VTUG avec connecteur de bus de terrain et multipôle

Aperçu des fonctions de distributeur

Distributeur	Code distributeur	Description	Code de commande du terminal de distributeurs / fonction de position	Taille		
				M5/M7	G1/8	G1/4
Distributeur 3/2, ressort pneumatique/mécanique						
	M32C-R	Fermé au repos	VX	■	—	—
	M32U-R	Ouvert en position de repos	VW	■	—	—
Distributeur 3/2, ressort pneumatique						
	M32C-A	Fermé au repos	VX	—	■	—
	M32U-A	Ouvert en position de repos	VW	—	■	—
Distributeur 2x3/2, ressort pneumatique						
	T32C-A	Fermé au repos	K	■	■	■
	T32U-A	Ouvert en position de repos	N	■	■	■
	T32H-A	1x ouvert au repos, 1x fermé au repos,	H	■	■	■
Distributeur 2x3/2, ressort mécanique						
	T32C-M	Fermé au repos	VK	■	■	■
	T32U-M	Ouvert en position de repos	VN	■	■	■
	T32H-M	1x ouvert au repos, 1x fermé au repos,	VH	■	■	■

Terminal de distributeurs VTUG avec connecteur de bus de terrain et multipôle

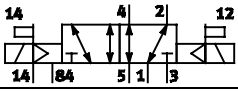
Aperçu des fonctions de distributeur

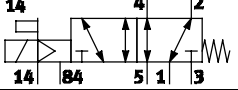
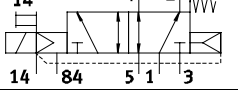
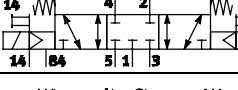
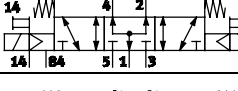
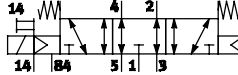
Distributeur	Code distri- buteur	Description	Code de com- mande du terminal de distributeurs/ fonction de position	Taille		
				M5/M7	G1/8	G1/4
Distributeur 5/2, bistable						
	B52	Pilotage externe	J	■	■	■
Distributeur 5/2, monostable						
	M52-A	Ressort pneumatique	M	—	■	—
	M52-M	Ressort mécanique	A	■	■	■
	M52-R	Ressort pneumatique/mécanique	P	■	—	■
Distributeur 5/3						
	P53C	Fermé en position médiane	G	■	■	■
	P53U	Sous pression en position médiane	B	■	■	■
	P53E	A l'échappement en position médiane	E	■	■	■

Terminal de distributeurs VTUG avec connecteur de bus de terrain et multipôle

Aperçu périphérique — Exemple, distributeur à raccordement semi-direct

Aperçu terminal de distributeurs avec connecteur multipôle et interface I-Port

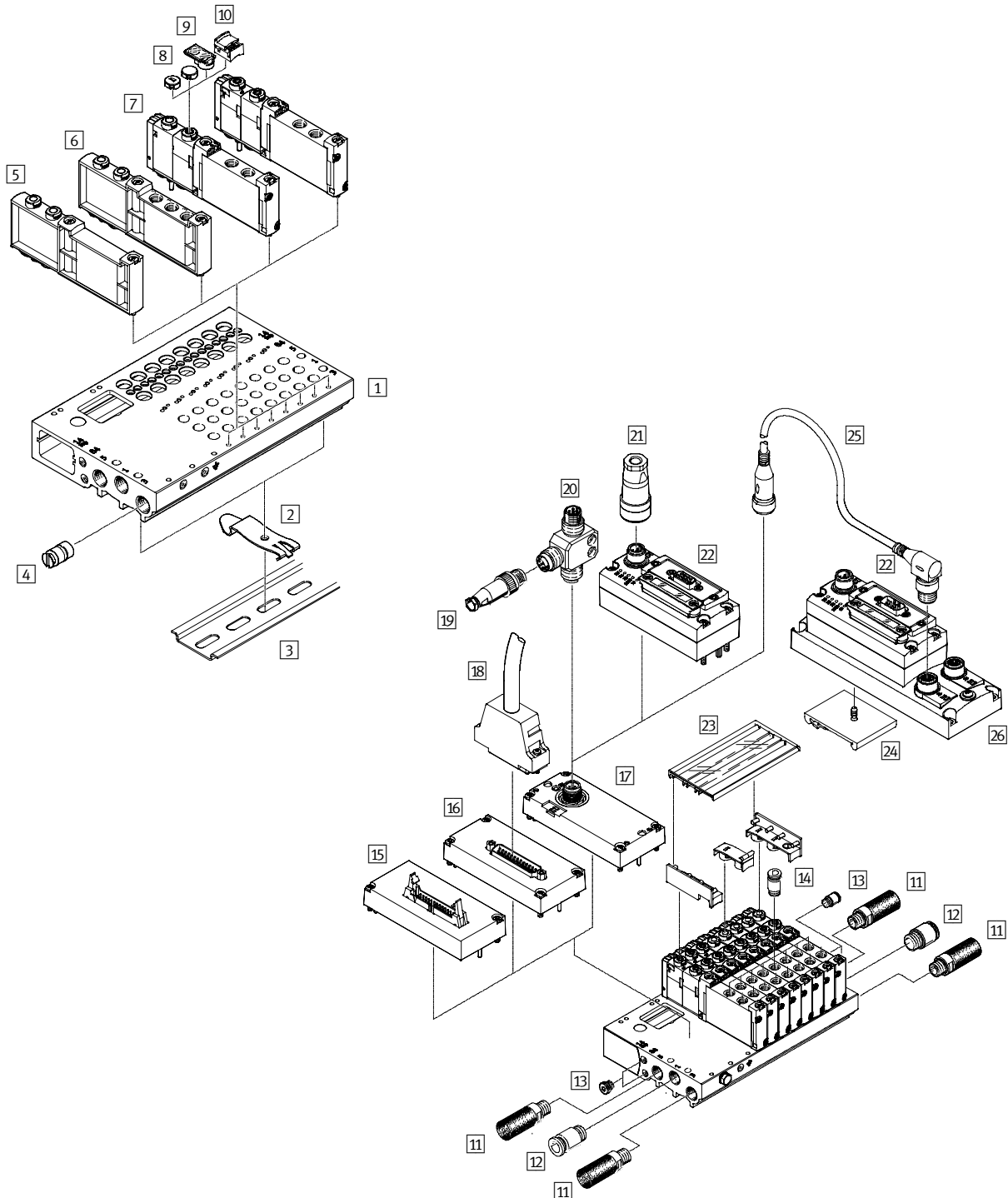

Terminal de distributeurs VTUG avec connecteur de bus de terrain et multipôle

FESTO

Aperçu périphérique — Exemple, distributeur à raccordement semi-direct

Accessoires				
	Type	Description	→ Page/Internet	
1	Embase de raccordement	VABM-L1-...	Pour 4 à 10, 12, 16, 20 et 24 emplacements de distributeurs	153
2	Fixation sur rail	VAME-T-M4	2 pièces pour enfichage du terminal de distributeurs sur le rail	186
3	rail	NRH-35-2000	Pour le montage du terminal de distributeurs	186
4	Élément de séparation	VABD-...	pour la formation de zones de pression	185
5	Plaque d'obturation	VABB-L1-...	Pour l'obturation d'un emplacement libre	185
6	Plaque d'alimentation	VABF-L1-...	Pour l'alimentation en air raccord 1 et raccords 3 et 5	185
7	Electrodistributeur	VUVG-...	Distributeur intégré à orifice semi-taraudé	129, 134, 138
8	Capuchon d'obturation	VMPA-HB...-B	Pour commande manuelle auxiliaire	185
9	Porte-étiquettes	ASLR-D-L1	Pour le porte-étiquettes et l'obturateur de la vis de fixation/commande manuelle auxiliaire	186
10	Obturateur	VAMC-...	Pour commande manuelle auxiliaire	185
11	Silencieux	U-...	pour raccords 3 et 5	185
12	Raccord enfichable	QS-...	pour alimentation en air, raccord 1	184
13	Bouchons	B-...	Pour air de pilotage interne/externe	184
14	Raccord enfichable	QS-...	pour raccords 2 et 4	184
15	Coupleur électrique	VAEM-L1-S-M3-...	Câble plat	174
16	Coupleur électrique	VAEM-L1-S-M1-...	Sub-D	174
17	Coupleur électrique	VAEM-L1-S-...-PT	Interface I-Port/IO-Link	177
18	Câble de liaison	NEBV-...	Câble Sub-D	174
19	Connecteur mâle	SEA-M12-5GS-PG7	droit, pour adaptateur en T FB-TA	177
20	Adaptateur en T	FB-TA-M12-5POL	pour IO-Link et alimentation en puissance	177
21	Prise secteur	NTSD-.../FBSD-...	Alimentation électrique pour nœuds de bus CTEU	183
22	CTEU	CTEU-...	Nœud de bus	183
23	Porte-étiquettes	ASCF-H-L1	Pour l'identification des distributeurs	186
24	Fixation sur rail	CAFM-F1-H	pour embase de raccordement électrique CAPC	179
25	Câble de liaison	NEBU-...	—	nebu
26	embase pour raccordement électrique	CAPC-F1-E-M12	Pour le raccordement d'un second appareil avec interface I-Port	179

Terminal de distributeurs VTUG avec connecteur de bus de terrain et multipôle

Aperçu périphérique — Exemple, distributeur à embase

Aperçu terminal de distributeurs avec connecteur multipôle et interface I-Port

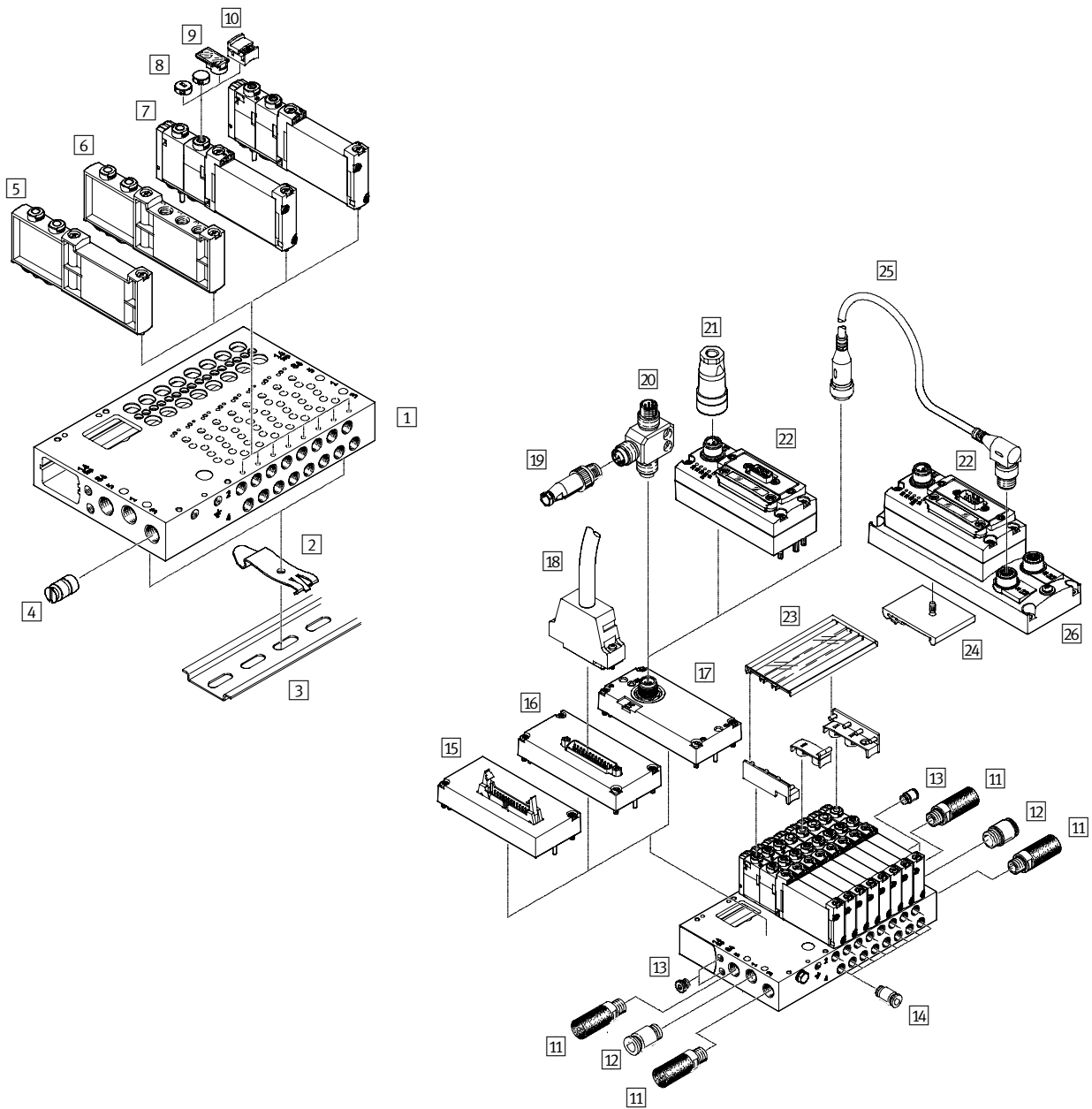

Terminal de distributeurs VTUG avec connecteur de bus de terrain et multipôle

FESTO

Aperçu périphérique — Exemple, distributeur à embase

Accessoires				
	Type	Description	→ Page/Internet	
1	Embase de raccordement	VABM-L1-...	Pour 4 à 10, 12, 16, 20 et 24 emplacements de distributeurs	153
2	Fixation sur rail	VAME-T-M4	2 pièces pour enfichage du terminal de distributeurs sur le rail	186
3	rail	NRH-35-2000	Pour le montage du terminal de distributeurs	186
4	Élément de séparation	VABD-...	pour la formation de zones de pression	185
5	Plaque d'obturation	VABB-L1-...	Pour l'obturation d'un emplacement libre	185
6	Plaque d'alimentation	VABF-L1-...	Pour l'alimentation en air raccord 1 et raccords 3 et 5	185
7	Electrodistributeur	VUVG- ...	Distributeur pour embase	142, 146, 150
8	Capuchon d'obturation	VMPA-HB...-B	Pour commande manuelle auxiliaire	185
9	Porte-étiquettes	ASLR-D-L1	Pour le porte-étiquettes et l'obturateur de la vis de fixation/commande manuelle auxiliaire	186
10	Obturateur	VAMC...	Pour commande manuelle auxiliaire	185
11	Silencieux	U...	pour raccords 3 et 5	185
12	Raccord enfichable	QS...	pour alimentation en air, raccord 1	184
13	Bouchons	B-...	Pour air de pilotage interne/externe	184
14	Raccord enfichable	QS...	pour raccords 2 et 4	184
15	Coupleur électrique	VAEM-L1-S-M3-...	Câble plat	174
16	Coupleur électrique	VAEM-L1-S-M1-...	Sub-D	174
17	Coupleur électrique	VAEM-L1-S-...-PT	Interface I-Port/IO-Link	177
18	Câble de liaison	NEBV-...	Câble Sub-D	174
19	Connecteur mâle	SEA-M12-5GS-PG7	droit, pour adaptateur en T FB-TA	177
20	Adaptateur en T	FB-TA-M12-5POL	pour IO-Link et alimentation en puissance	177
21	Prise secteur	FBSD-.../NTSD-...	Alimentation électrique pour nœuds de bus CTEU	183
22	CTEU	CTEU-...	Nœud de bus	183
23	Porte-étiquettes	ASCF-H-L1	Pour l'identification des distributeurs	186
24	Fixation sur rail	CAFM-F1-H	pour embase de raccordement électrique CAPC	179
25	Câble de liaison	NEBU-...	—	nebu
26	embase pour raccordement électrique	CAPC-F1-E-M12	Pour le raccordement d'un second appareil avec interface I-Port	179

Terminal de distributeurs VTUG avec connecteur de bus de terrain et multipôle

Aperçu périphérique — Exemple, distributeur à embase

Aperçu terminal de distributeurs — interface I-Port avec Interlock

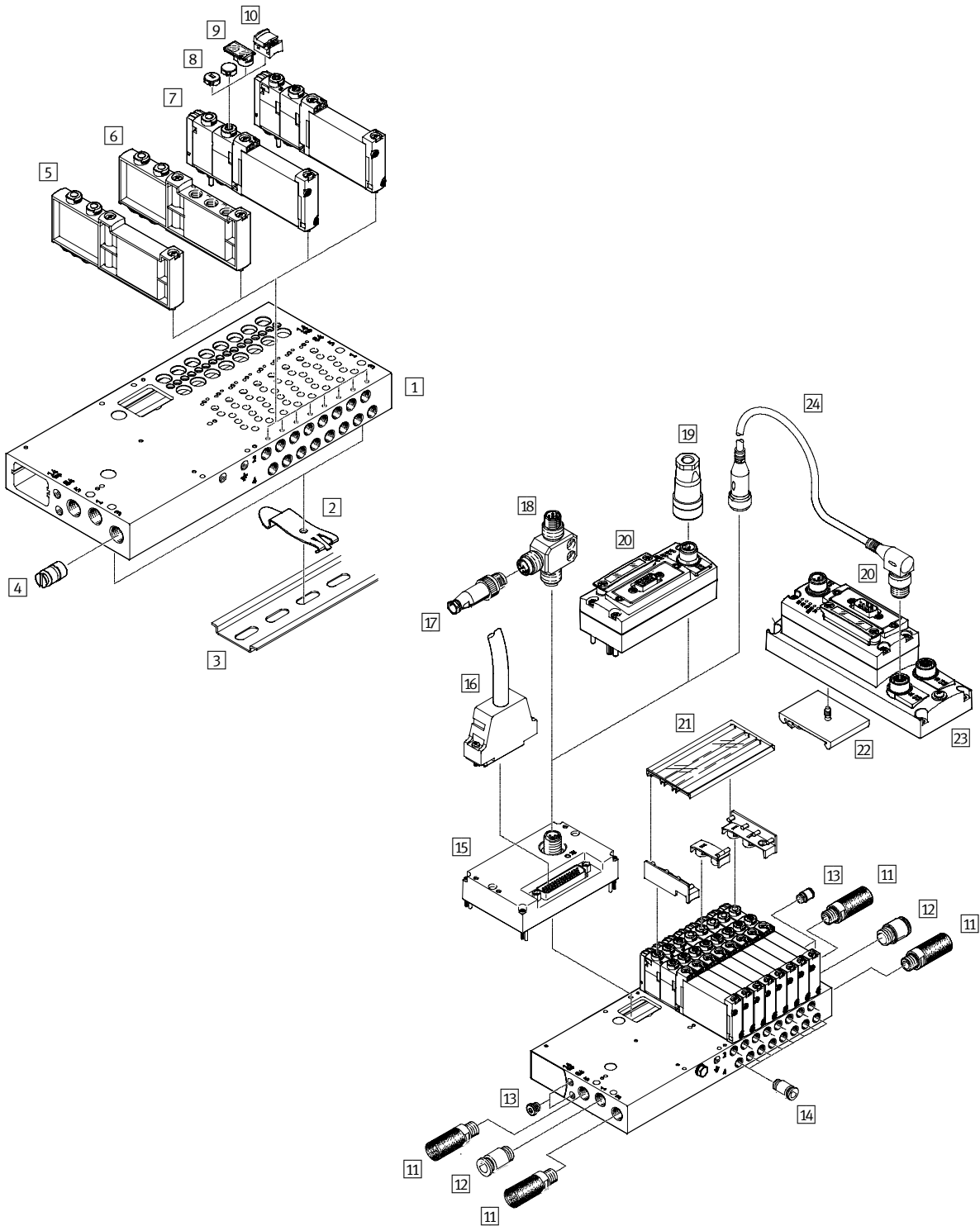

Terminal de distributeurs VTUG avec connecteur de bus de terrain et multipôle

FESTO

Aperçu périphérique — Exemple, distributeur à embase

Accessoires				
	Type	Description	→ Page/Internet	
1	Embase de raccordement	VABM-L1-...	Pour 4 à 10, 12, 16, 20 et 24 emplacements de distributeurs	153
2	Fixation sur rail	VAME-T-M4	2 pièces pour enfichage du terminal de distributeurs sur le rail	186
3	rail	NRH-35-2000	Pour le montage du terminal de distributeurs	186
4	Élément de séparation	VABD-...	pour la formation de zones de pression	185
5	Plaque d'obturation	VABB-L1-...	Pour l'obturation d'un emplacement libre	185
6	Plaque d'alimentation	VABF-L1-...	Pour l'alimentation en air raccord 1 et raccords 3 et 5	185
7	Electrodistributeur	VUVG-...	—	142, 146, 150
8	Capuchon d'obturation	VMPA-HB...-B	Pour commande manuelle auxiliaire	185
9	Porte-étiquettes	ASLR-D-L1	Pour le porte-étiquettes et l'obturateur de la vis de fixation/commande manuelle auxiliaire	186
10	Obturateur	VAMC-...	Pour commande manuelle auxiliaire	185
11	Silencieux	U-...	pour raccords 3 et 5	185
12	Raccord enfichable	QS-...	pour alimentation en air, raccord 1	184
13	Bouchons	B-...	Pour air de pilotage interne/externe	184
14	Raccord enfichable	QS-...	pour raccords 2 et 4	184
15	Coupleur électrique	VAEM-L1-S-24-...	Interface I-Port avec Interlock	vtug, 180
16	Câble de liaison	NEBV-...	Câble Sub-D	174
17	Connecteur mâle	SEA-M12-5GS-PG7	droit, pour adaptateur en T FB-TA	177
18	Adaptateur en T	FB-TA-M12-5POL	pour IO-Link et alimentation en puissance	177
19	Prise secteur	NTSD-.../FBSD-...	Alimentation électrique pour nœuds de bus CTEU	183
20	CTEU	CTEU-...	Nœud de bus	183
21	Porte-étiquettes	ASCF-H-L1	Pour l'identification des distributeurs	186
22	Fixation sur rail	CAFM-F1-H	pour embase de raccordement électrique CAPC	179
23	embase pour raccordement électrique	CAPC-F1-E-M12	Pour le raccordement d'un second appareil avec interface I-Port	179
24	Câble de liaison	NEBU-...	—	nebu

Terminal de distributeurs VTUG avec connecteur de bus de terrain et multipôle

FESTO

Aperçu périphérique — Exemple, distributeur à embase

Terminal de distributeurs avec connecteur de bus de terrain et multipôle et distributeurs électriques commandés individuellement

Pour une utilisation selon des consignes d'arrêt d'urgence particulières, il peut être nécessaire de mettre en circuit un ou plusieurs distributeurs qui sont séparés de la commande du terminal de distributeurs.

Par ailleurs, les distributeurs VUVG (cf. → page 9) sont montés avec un connecteur individuel électrique sur le terminal de distributeurs.

Les distributeurs avec connecteur électrique individuel nécessitent un joint spécial pour leur montage dans un terminal de distributeurs.

Ils doivent être commandés/montés comme suit :

- ensemble avec le terminal de distributeurs sur le configurateur de terminal de distributeurs
- individuellement / ultérieurement en remplaçant une plaque d'obturation sur un emplacement vide

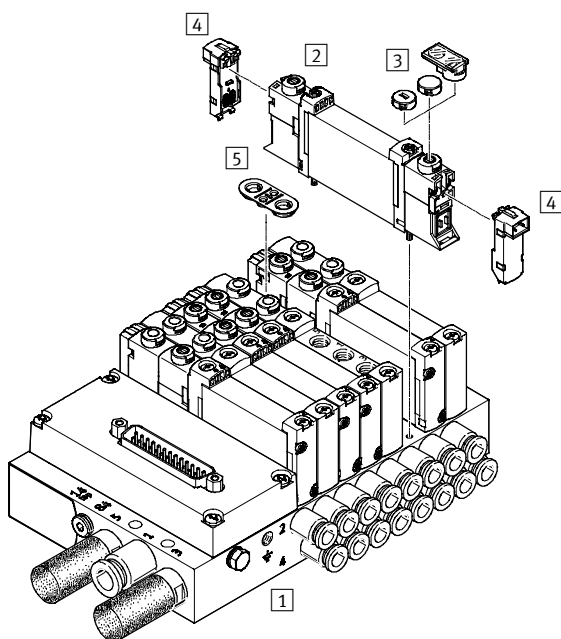

Accessoires				
	Type	Description	→ Page/Internet	
1	Embase de raccordement	VABM-L1-10	Pour 2 à 10, 12 ou 16 emplacements de distributeurs	153
2	Electrodistributeur	VUVG	Distributeur pour embase	73
3	Capuchon d'obturation	VMPA	Pour commande manuelle auxiliaire	105
4	Embase de raccordement électrique	VAVE	pour connecteur individuel	99
5	Joint	—	Inclus avec la plaque d'obturation d'emplacement vide	185

Terminal de distributeurs VTUG avec connecteur de bus de terrain et multipôle

FESTO

Code de commande des distributeurs à raccordement semi-direct M5/M7

VUVG	S	10	
Modèle de distributeur			
Distributeur intégré à orifice semi-tarudé		S	
Taille des distributeurs			
10 mm		10	
Fonctions de distributeurs			
			M52
			B52
			P53C
			P53U
			P53E
			T32C
			T32H
			T32U

Z		1	T1	L
Affichage				
L LED				
Connexion électrique				
T1 Plug-in				
Tension de service nominale				
1 24 V DC				
Raccord pneumatique				
M5		Filetage M5		
M7		Filetage M7		
Q3		Raccord enfichable de 3 mm		
Q4		Raccord enfichable de 4 mm		
Q4H		Raccord enfichable de 4 mm, M7		
Q6		Raccord enfichable de 6 mm		
Q6H		Raccord enfichable de 6 mm, M7		
T14		Raccord enfichable 1/4"		
T14H		Raccord enfichable 1/4", M7		
T18		Raccord enfichable 1/8"		
T316		Raccord enfichable 3/16"		
T316H		Raccord enfichable 3/16", M7		
T532		Raccord enfichable 5/32"		
Commande manuelle auxiliaire				
H		Monostable		
S		Protégée		
T		Monostable, bistable		
Y		Bistable, sans accessoire		
Air de pilotage				
Z		Externe		
Type de rappel				
A		Ressort pneumatique pour T32		
M		Ressort mécanique pour T32 et M52		
R		Ressort pneumatique/mécanique pour M52		
—		Avec B52 et P53		

Terminal de distributeurs VTUG avec connecteur de bus de terrain et multipôle

FESTO

Fiche de données techniques des distributeurs à raccordement semi-direct M5/M7

Fonction

2 x 3/2C, 2 x 3/2U, 2 x 3/2H

5/2, monostable

5/2, bistable

5/3C, 5/3U, 5/3E

Symboles graphiques → P.11

-  - Taille de distributeur

10 mm

-  - Débit
130 ... 330 l/min

-  - Tension
24 V DC



Caractéristiques techniques générales												
Fonction de distributeur	T32-A			T32-M			M52-R	B52	M52-M	P53		
Position de repos	C ¹⁾	U ²⁾	H ⁴⁾	C ¹⁾	U ²⁾	H ⁴⁾	—	—	—	C ¹⁾	U ²⁾	E ³⁾
Stabilité de la position	Monostable							Bistable	Monostable			
Rappel par ressort pneumatique	Oui			Non			Oui ⁵⁾	—	Non	—		
Rappel par ressort mécanique	Non			Oui			Oui ⁵⁾	—	Oui	—		
Fonctionnement avec du vide sur raccord 1	Non			Avec air de pilotage externe								
Conception	Piston tiroir											
Principe d'étanchéité	Souple											
Type de commande	Electrique											
Type de pilotage	A commande indirecte											
Pilotage	Externe											
Fonction d'échappement	Réglable											
Commande manuelle auxiliaire	monostable, bistable ou protégée, au choix											
Type de fixation	Sur embase de raccordement											
Position de montage	Indifférente											
Indication de la position de commutation	LED											
Débit sur embase PRS M5 [l/min]	150			130			230			210		
Débit sur embase PRS M7 [l/min]	160			140			330			290 280		
Taille des distributeurs [mm]	10											
Raccord	1, 3, 5, 12/14, 82/84			Sur embase de raccordement								
	2, 4			M5 (VUVG-S10-...-M5)								
				M7 (VUVG-S10-...-M7)								
Poids du produit [g]	59						53	60	53	58		
Homologation	c UL us - Recognized (OL)											
	c CSA us (OL)											
	Marque RCM											
Marquage CE (voir la déclaration de conformité)	Selon la directive européenne CEM ⁶⁾											
Classe de protection anticorrosion CRC ⁷⁾	2											

1) C=fermé au repos/ fermé en position médiane

2) U = ouvert au repos/ sous pression en position médiane

3) E = à l'échappement en position médiane

4) H = distributeur 2 x 3/2, 1 x fermé en position de repos et 1 x ouvert en position de repos, dans un boîtier

5) Rappel combiné

6) Pour le domaine d'utilisation, consultez la déclaration de conformité CE, disponible à l'adresse : www.festo.com/sp → Documentation utilisateur.

En cas de restriction à l'utilisation des appareils en milieu résidentiel, commercial ou industriel, ainsi que dans les petites entreprises, d'autres mesures de réduction des émissions perturbatrices peuvent être nécessaires.

7) Classe de résistance à la corrosion 2 selon la norme Festo 940 070

Pièces modérément soumises à la corrosion. Pièces externes visibles dont la surface répond essentiellement à des critères d'apparence, en contact direct avec une atmosphère industrielle courante ou avec des fluides tels que des huiles de coupe ou des lubrifiants.

Terminal de distributeurs VTUG avec connecteur de bus de terrain et multipôle

FESTO

Fiche de données techniques des distributeurs à raccordement semi-direct M5/M7

Conditions de service et d'environnement								
Fonction de distributeur			T32-A ¹⁾	T32-M ³⁾	M52-R ²⁾	B52	M52-M ³⁾	P53
Fluide de service		Air comprimé selon ISO 8573-1:2010 [7:4:4]						
Pression de service	Pilotage interne	[bar]	1,5 ... 8	2 ... 8	2,5 ... 8	1,5 ... 8	3 ... 8	3 ... 8
	Pilotage externe	[bar]	1,5 ... 10	-0,9 ... 10			-0,9 ... 8	-0,9 ... 10
Pression de pilotage ⁴⁾		[bar]	1,5 ... 8	2 ... 8	2,5 ... 8	1,5 ... 8	3 ... 8	3 ... 8
Température ambiante		[°C]	-5 ... +60					
Température du fluide		[°C]	-5 ... +60					

- 1) Ressort pneumatique
 2) ressort pneumatique/mécanique, combinés
 3) ressort mécanique
 4) Pression de pilotage minimale : 50 % de la pression de service

Caractéristiques électriques		
Connexion électrique		via l'embase
Tension de service	[V CC]	24 ±10%
Consommation par pilote de distributeur		[W] 1/0,4 (après 25 ms)
Facteur de marche ED		[%] 100
Fréquence de commutation max.		[Hz] 3
Indice de protection selon EN 60529	Distributeur individuel	IP67/IP65
	Terminal de distributeurs	IP40, IP67/IP65

Caractéristiques de sécurité		
Conseils pour la dynamisation de force		Fréquence de commutation au moins une fois par semaine
Pos. max. du signal 0 de l'impulsion de contrôle	[µs]	1600
Nég. max. du signal 1 de l'impulsion de contrôle	[µs]	3000
Résistance aux chocs		Essai de choc avec sensibilité 2 selon FN 942017-5 et EN 60068-2-27
Tenue aux vibrations		Vérification du transport avec sensibilité 2 selon FN 942017-4 et EN 60068-2-6

Informations sur les matériaux	
Corps	Alliage d'aluminium corroyé
Joints	HNBR, NBR
Note relative aux matériaux	Conforme RoHS

Temps de réponse								
Fonction de distributeur			T32-A ¹⁾	T32-M ³⁾	M52-R ²⁾	B52	M52-M ³⁾	P53
Temps de réponse marche		[ms]	8	10	9	—	12	12
Temps de réponse arrêt		[ms]	20	20	21	—	30	38
Temps de réponse commutation		[ms]	—	—	—	9	—	16

- 1) Ressort pneumatique
 2) ressort pneumatique/mécanique, combinés
 3) ressort mécanique

Terminal de distributeurs VTUG avec connecteur de bus de terrain et multipôle

FESTO

Fiche de données techniques des distributeurs à raccordement semi-direct M5/M7

Dimensions

Téléchargement de données de CAO → www.festo.fr

Distributeurs à raccordement semi-direct M5/M7

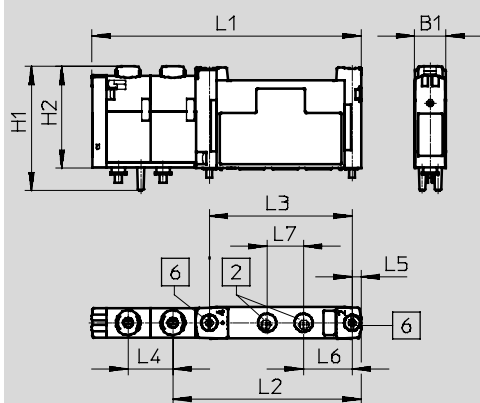

- 2 Raccords 2 et 4 M5/M7
- 6 Vis de fixation

Type	B1	H1	H2	L1	L2	L3	L4	L5	L6	L7
VUVG-S10-...-M5-1T1L	10,3	40,9	33,6	88,6	62	47	14,7	3	16	12
VUVG-S10-...-M7-1T1L										

Références

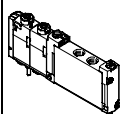
Description	N° pièce	Type
Distributeur à raccordement semi-direct M5		
Distributeur 2x 3/2		
 Pilotage externe	Fermé en position de repos, rappel par ressort pneumatique	573386 VUVG-S10-T32C-AZT-M5-1T1L
	Ouvert en position de repos, rappel par ressort pneumatique	573387 VUVG-S10-T32U-AZT-M5-1T1L
	1 position de repos ouverte, 1 position de repos fermée, rappel par ressort pneumatique	573388 VUVG-S10-T32H-AZT-M5-1T1L
	Fermé en position de repos, rappel par ressort mécanique	573389 VUVG-S10-T32C-MZT-M5-1T1L
	Ouvert en position de repos, rappel par ressort mécanique	573390 VUVG-S10-T32U-MZT-M5-1T1L
	1 position de repos ouverte, 1 position de repos fermée, rappel par ressort mécanique	573391 VUVG-S10-T32H-MZT-M5-1T1L
Distributeur 5/2, monostable		
Pilotage externe	Rappel par ressort mécanique	573393 VUVG-S10-M52-MZT-M5-1T1L
	Rappel par ressort pneumatique/mécanique	573392 VUVG-S10-M52-RZT-M5-1T1L
Distributeur 5/2, bistable		
Pilotage externe		573394 VUVG-S10-B52-ZT-M5-1T1L
Distributeur 5/3		
Pilotage externe	Fermé en position médiane	573395 VUVG-S10-P53C-ZT-M5-1T1L
	Sous pression en position médiane	573397 VUVG-S10-P53U-ZT-M5-1T1L
	A l'échappement en position médiane	573396 VUVG-S10-P53E-ZT-M5-1T1L

Terminal de distributeurs VTUG avec connecteur de bus de terrain et multipôle

FESTO

Références

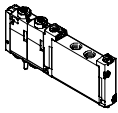
Références				
	Description	N° pièce	Type	
Distributeur à raccordement semi-direct M7				
	Distributeur 2x 3/2			
	Pilotage externe	Fermé en position de repos, rappel par ressort pneumatique	573398	VUVG-S10-T32C-AZT-M7-1T1L
		Ouvert en position de repos, rappel par ressort pneumatique	573399	VUVG-S10-T32U-AZT-M7-1T1L
		1 position de repos ouverte, 1 position de repos fermée, rappel par ressort pneumatique	573400	VUVG-S10-T32H-AZT-M7-1T1L
		Fermé en position de repos, rappel par ressort mécanique	573401	VUVG-S10-T32C-MZT-M7-1T1L
		Ouvert en position de repos, rappel par ressort mécanique	573402	VUVG-S10-T32U-MZT-M7-1T1L
		1 position de repos ouverte, 1 position de repos fermée, rappel par ressort mécanique	573403	VUVG-S10-T32H-MZT-M7-1T1L
	Distributeur 5/2, monostable			
	Pilotage externe	Rappel par ressort mécanique	573405	VUVG-S10-M52-MZT-M7-1T1L
		Rappel par ressort pneumatique/mécanique	573404	VUVG-S10-M52-RZT-M7-1T1L
	Distributeur 5/2, bistable			
	Pilotage externe		573406	VUVG-S10-B52-ZT-M7-1T1L
	Distributeur 5/3			
Pilotage externe	Fermé en position médiane	573407	VUVG-S10-P53C-ZT-M7-1T1L	
	Sous pression en position médiane	573409	VUVG-S10-P53U-ZT-M7-1T1L	
	A l'échappement en position médiane	573408	VUVG-S10-P53E-ZT-M7-1T1L	

Terminal de distributeurs VTUG avec connecteur de bus de terrain et multipôle

FESTO

Code de commande des distributeurs à raccordement semi-direct G1/8

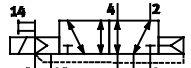
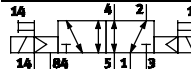
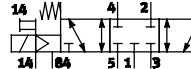
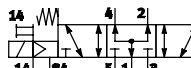
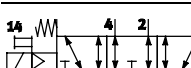
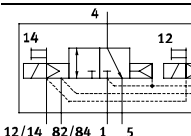
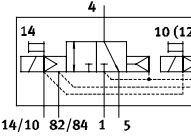
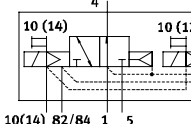
VUVG	S	14	
Modèle de distributeur			
Distributeur à orifice taraudé S			
Taille des distributeurs			
14 mm 14			
Fonctions de distributeurs			
			M52
			B52
			P53C
			P53U
			P53E
			T32C
			T32H
			T32U

Z			1	T1	L
Affichage					
L LED					
Connexion électrique					
T1 Plug-in					
Tension de service nominale					
1 24 V DC					
Raccord pneumatique					
G18 Filetage G1/8					
T14 Raccord enfichable 1/4"					
T516 Raccord enfichable 5/16"					
Q4 Raccord enfichable de 4 mm					
Q6 Raccord enfichable de 6 mm					
Q8 Raccord enfichable de 8 mm					
Commande manuelle auxiliaire					
H Monostable					
S Protégée					
T Monostable, bistable					
Y Bistable, sans accessoire					
Air de pilotage					
Z Externe					
Type de rappel					
A Ressort pneumatique pour M52 et T32					
M Ressort mécanique pour M52 et T32					
— Avec B52 et P53					

Terminal de distributeurs VTUG avec connecteur de bus de terrain et multipôle

FESTO

Fiche de données techniques des distributeurs à raccordement semi-direct G1/8

Fonction
 2 x 3/2C, 2 x 3/2U, 2 x 3/2H
 5/2, monostable
 5/2, bistable
 5/3C, 5/3U, 5/3E

Symboles graphiques → P. 11

-  - Taille de distributeur
 14 mm

-  - Débit
 520 ... 630 l/min

-  - Tension
 24 V DC



Caractéristiques techniques générales										
Fonction de distributeur	T32-A			T32-M			M52-A	B52	M52-M	P53
Position de repos	C ¹⁾	U ²⁾	H ⁴⁾	C ¹⁾	U ²⁾	H ⁴⁾	—	—	—	C ¹⁾ U ²⁾ E ³⁾
Stabilité de la position	Monostable							Bistable	Monostable	
Rappel par ressort pneumatique	Oui			Non			Oui	—	Non	—
Rappel par ressort mécanique	Non			Oui			Non	—	Oui	—
Fonctionnement avec du vide sur raccord 1	Non			Avec air de pilotage externe						
Conception	Piston tiroir									
Principe d'étanchéité	Souple									
Type de commande	Electrique									
Type de pilotage	A commande indirecte									
Pilotage	Externe									
Fonction d'échappement	Réglable									
Commande manuelle auxiliaire	monostable, bistable ou protégée, au choix									
Type de fixation	Sur embase de raccordement									
Position de montage	Indifférente									
Indication de la position de commutation	LED									
Débit sur l'embase de raccordement G1/8 [l/min]	610			520			620	630	620	590
Taille des distributeurs [mm]	14									
Raccord	1, 3, 5, 12/14, 82/84			Sur embase de raccordement						
	2, 4			G1/8						
Poids du produit [g]	102			100			91	98	89	95
Homologation	c UL us - Recognized (OL)									
	c CSA us (OL)									
	Marque RCM									
Marquage CE (voir la déclaration de conformité)	Selon la directive européenne CEM ⁵⁾									
Classe de protection anticorrosion CRC ⁶⁾	2									

1) C=fermé au repos/ fermé en position médiane

2) U = ouvert au repos/ sous pression en position médiane

3) E = à l'échappement en position médiane

4) H = distributeur 2 x 3/2, 1 x fermé en position de repos et 1 x ouvert en position de repos, dans un boîtier

5) Pour le domaine d'utilisation, consultez la déclaration de conformité CE, disponible à l'adresse : www.festo.com/sp → Certificats.

En cas de restriction à l'utilisation des appareils en milieu résidentiel, commercial ou industriel, ainsi que dans les petites entreprises, d'autres mesures de réduction des émissions perturbatrices peuvent être nécessaires.

6) Classe de résistance à la corrosion 2 selon la norme Festo 940 070

Pièces modérément soumises à la corrosion. Pièces externes visibles dont la surface répond essentiellement à des critères d'apparence, en contact direct avec une atmosphère industrielle courante ou avec des fluides tels que des huiles de coupe ou des lubrifiants.

Terminal de distributeurs VTUG avec connecteur de bus de terrain et multipôle

FESTO

Fiche de données techniques des distributeurs à raccordement semi-direct G1/8

Conditions de service et d'environnement								
Fonction de distributeur			T32-A ¹⁾	T32-M ²⁾	M52-A ¹⁾	B52	M 52-M ²⁾	P53
Fluide de service	Air comprimé selon ISO 8573-1:2010 [7:4:4]							
Pression de service	Pilotage interne	[bar]	1,5 ... 8	2 ... 8	2,5 ... 8	1,5 ... 8	3 ... 8	3 ... 8
	Pilotage externe	[bar]	1,5 ... 10	-0,9 ... 10			-0,9 ... 8	-0,9 ... 10
Pression de pilotage ³⁾		[bar]	1,5 ... 8	2 ... 8	2,5 ... 8	1,5 ... 8	3 ... 8	3 ... 8
Température ambiante		[°C]	-5 ... +60					
Température du fluide		[°C]	-5 ... +60					

1) Ressort pneumatique

2) ressort mécanique

3) Pression de pilotage minimale : 50 % de la pression de service

Caractéristiques électriques		
Connexion électrique	via l'embase	
Tension de service [V CC]	24 ±10%	
Puissance [W]	1/0,4 (après 25 ms)	
Facteur de marche ED [%]	100	
Fréquence de commutation max. [Hz]	3	
Indice de protection selon EN 60529	Distributeur individuel	IP67/IP65
	Terminal de distributeurs	IP40, IP67/IP65

Caractéristiques de sécurité	
Conseils pour la dynamisation de force	Fréquence de commutation au moins une fois par semaine
Pos. max. du signal 0 de l'impulsion de contrôle [µs]	1600
Nég. max. du signal 1 de l'impulsion de contrôle [µs]	3000
Résistance aux chocs	Essai de choc avec sensibilité 2 selon FN 942017-5 et EN 60068-2-27
Tenue aux vibrations	Vérification du transport avec sensibilité 2 selon FN 942017-4 et EN 60068-2-6

Informations sur les matériaux	
Corps	Alliage d'aluminium corroyé
Joint	HNBR, NBR
Note relative aux matériaux	Conforme RoHS

Temps de réponse								
Fonction de distributeur			T32-A ¹⁾	T32-M ²⁾	M52-A ¹⁾	B52	M 52-M ²⁾	P53
Temps de réponse marche	[ms]	10	13	13	—	10	15	
Temps de réponse arrêt	[ms]	29	21	26	—	38	42	
Temps de réponse commutation	[ms]	—	—	—	9	—	25	

1) Ressort pneumatique

2) ressort mécanique

Terminal de distributeurs VTUG avec connecteur de bus de terrain et multipôle

FESTO

Fiche de données techniques des distributeurs à raccordement semi-direct G1/8

Dimensions

Téléchargement de données de CAO → www.festo.fr

Distributeurs à raccordement semi-direct G1/8

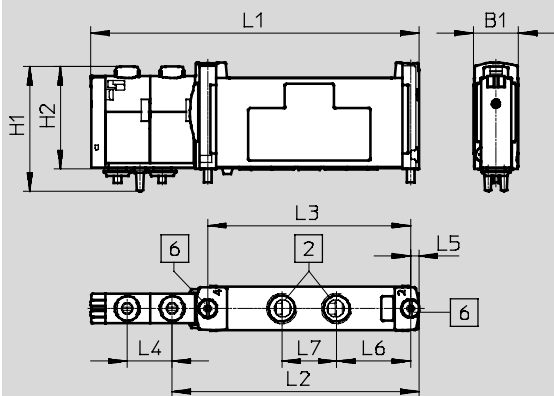

- 2 Raccords 2 et 4
- 6 Vis de fixation

Type	B1	H1	H2	L1	L2	L3	L4	L5	L6	L7
VUVG-S14-...-G18-1T1L	14,7	40,9	33,5	107,6	81	66,5	14,7	2,8	24,3	18

Références

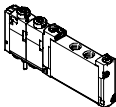
Description	N° pièce	Type
Distributeur à raccordement semi-direct G1/8		
Distributeur 2x 3/2		
 Pilotage externe	Fermé en position de repos, rappel par ressort pneumatique	573464 VUVG-S14-T32C-AZT-G18-1T1L
	Ouvert en position de repos, rappel par ressort pneumatique	573465 VUVG-S14-T32U-AZT-G18-1T1L
	1 position de repos ouverte, 1 position de repos fermée, rappel par ressort pneumatique	573466 VUVG-S14-T32H-AZT-G18-1T1L
	Fermé en position de repos, rappel par ressort mécanique	573467 VUVG-S14-T32C-MZT-G18-1T1L
	Ouvert en position de repos, rappel par ressort mécanique	573468 VUVG-S14-T32U-MZT-G18-1T1L
	1 position de repos ouverte, 1 position de repos fermée, rappel par ressort mécanique	573469 VUVG-S14-T32H-MZT-G18-1T1L
Distributeur 5/2, monostable		
Pilotage externe	Rappel par ressort pneumatique	573470 VUVG-S14-M52-AZT-G18-1T1L
	Rappel par ressort mécanique	573471 VUVG-S14-M52-MZT-G18-1T1L
Distributeur 5/2, bistable		
Pilotage externe		573472 VUVG-S14-B52-ZT-G18-1T1L
Distributeur 5/3		
Pilotage externe	Fermé en position médiane	573473 VUVG-S14-P53C-ZT-G18-1T1L
	Sous pression en position médiane	573475 VUVG-S14-P53U-ZT-G18-1T1L
	A l'échappement en position médiane	573474 VUVG-S14-P53E-ZT-G18-1T1L

Terminal de distributeurs VTUG avec connecteur de bus de terrain et multipôle

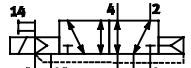
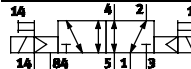
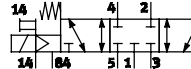
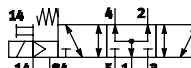
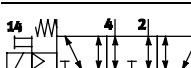
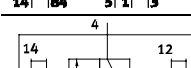
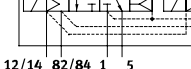
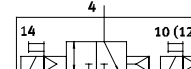

Code de commande des distributeurs à raccordement semi-direct G1/4

VUVG	S	18	
Modèle de distributeur			
Distributeur à orifice taraudé		S	
Taille des distributeurs			
18 mm		18	
Fonctions de distributeurs			
			M52
			B52
			P53C
			P53U
			P53E
			T32C
			T32H
			T32U

Z			1	T1	L
Affichage					
				L	LED
Connexion électrique					
				T1	Plug-in
Tension de service nominale					
1				24 V DC	
Raccord pneumatique					
G14		Filetage G1/4			
Q6		Raccord enfichable de 6 mm			
Q8		Raccord enfichable de 8 mm			
Q10		Raccord enfichable de 10 mm			
T14		Raccord enfichable 1/4"			
T516		Raccord enfichable 5/16"			
T38		Raccord enfichable 3/8"			
Commande manuelle auxiliaire					
H		Monostable			
S		Protégée			
T		Monostable, bistable			
Y		Bistable, sans accessoires			
Air de pilotage					
Z		Externe			
Type de rappel					
A		Ressort pneumatique pour T32			
M		Ressort mécanique pour M52 et T32			
R		Ressort pneumatique/mécanique pour M52			
—		Avec B52 et P53			

Terminal de distributeurs VTUG avec connecteur de bus de terrain et multipôle

Fiche de données techniques des distributeurs à raccordement semi-direct G1/4

- Fonction
2 x 3/2C, 2 x 3/2U, 2 x 3/2H
5/2, monostable
5/2, bistable
5/3C, 5/3U, 5/3E
- Symboles graphiques → P. 11
-  Taille de distributeur
18 mm
 -  Débit
900 ... 1200 l/min
 -  Tension
24 V DC

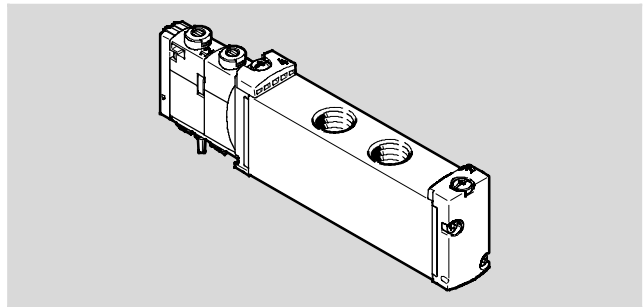

Caractéristiques techniques générales										
Fonction de distributeur	T32-A			T32-M			M52-R	B52	M52-M	P53
Position de repos	C ¹⁾	U ²⁾	H ⁴⁾	C ¹⁾	U ²⁾	H ⁴⁾	—	—	—	C ¹⁾ U ²⁾ E ³⁾
Stabilité de la position	Monostable							Bistable	Monostable	
Rappel par ressort pneumatique	Oui			Non			Oui ⁵⁾	—	Non	—
Rappel par ressort mécanique	Non			Oui			Oui ⁵⁾	—	Oui	—
Fonctionnement avec du vide sur raccord 1	Non			Avec air de pilotage externe						
Conception	Piston-Tiroir									
Principe d'étanchéité	Souple									
Type de commande	Electrique									
Type de pilotage	A commande indirecte									
Pilotage	Externe									
Fonction d'échappement	Réglable									
Commande manuelle auxiliaire	monostable, protégée, monostable/bistable ou bistable au choix									
Type de fixation	Sur embase de raccordement									
Position de montage	Indifférente									
Indication de la position de commutation	LED									
Débit sur l'embase de raccordement G1/8 [l/min]	900			900			1150	1200	1150	1000
Taille des distributeurs [mm]	18									
Raccord	1, 3, 5, 12/14, 82/84			Sur embase de raccordement						
	2, 4			G1/4						
Poids du produit [g]	145			147			138	145	138	140
Homologation	c UL us - Recognized (OL)									
	c CSA us (OL)									
	Marque RCM									
Marquage CE (voir la déclaration de conformité)	Selon la directive européenne CEM ⁶⁾									
Classe de protection anticorrosion CRC ⁷⁾	2									

- 1) C = fermé au repos/fermé en position médiane
- 2) U = ouvert au repos/centre alimenté
- 3) E = à l'échappement en position médiane
- 4) H = distributeur 2 x 3/2, 1 x fermé en position de repos et 1 x ouvert en position de repos, dans un boîtier
- 5) Rappel combiné
- 6) Pour le domaine d'utilisation, consultez la déclaration de conformité CE, disponible à l'adresse : www.festo.com/sp → Documentation utilisateur.
En cas de restriction à l'utilisation des appareils en milieu résidentiel, commercial ou industriel, ainsi que dans les petites entreprises, d'autres mesures de réduction des émissions perturbatrices peuvent être nécessaires.
- 7) Classe de résistance à la corrosion 2 selon la norme Festo 940 070
Pièces modérément soumises à la corrosion. Pièces externes visibles dont la surface répond essentiellement à des critères d'apparence, en contact direct avec une atmosphère industrielle courante ou avec des fluides tels que des huiles de coupe ou des lubrifiants.

Terminal de distributeurs VTUG avec connecteur de bus de terrain et multipôle

Fiche de données techniques des distributeurs à raccordement semi-direct G1/4

Conditions de service et d'environnement							
Fonction de distributeur		T32-A ¹⁾	T32-M ²⁾	M52-R ³⁾	B52	M52-M ²⁾	P53
Fluide de service	Air comprimé selon ISO 8573-1:2010 [7:4:4]						
de commande	Air comprimé selon ISO 8573-1:2010 [7:4:4]						
Conseils pour le fluide de service/de commande	Fonctionnement lubrifié possible (requis pour d'autres opérations)						
Pression de service	Pilotage interne	[bar]	1,5 ... 8	2 ... 8	2,5 ... 8	1,5 ... 8	3 ... 8
	Pilotage externe	[bar]	1,5 ... 10	-0,9 ... 10			-0,9 ... 8
Pression de pilotage ⁴⁾		[bar]	1,5 ... 8	2 ... 8	2,5 ... 8	1,5 ... 8	3 ... 8
Température ambiante		[°C]	-5 ... +60				
Température du fluide		[°C]	-5 ... +60				

- 1) Ressort pneumatique
 2) ressort mécanique
 3) ressort pneumatique/mécanique, combinés
 4) Pression de pilotage minimale : 50 % de la pression de service

Caractéristiques électriques		
Connexion électrique	via l'embase	
Tension de service	[V CC]	24 ±10%
Puissance	[W]	1
Facteur de marche ED	[%]	100
Fréquence de commutation max.	[Hz]	3
Indice de protection selon EN 60529	Distributeur individuel	IP67/IP65
	Terminal de distributeurs	IP40, IP67/IP65

Caractéristiques de sécurité		
Conseils pour la dynamisation de force	Fréquence de commutation au moins une fois par semaine	
Pos. max. du signal 0 de l'impulsion de contrôle	[µs]	1600
Nég. max. du signal 1 de l'impulsion de contrôle	[µs]	3000
Résistance aux chocs	Essai de choc avec sensibilité 2 selon FN 942017-5 et EN 60068-2-27	
Tenue aux vibrations	Vérification du transport avec sensibilité 2 selon FN 942017-4 et EN 60068-2-6	

Informations sur les matériaux	
Corps	Alliage d'aluminium corroyé
Joint	HNBR, NBR
Note relative aux matériaux	Conformes RoHS

Temps de réponse							
Fonction de distributeur		T32-A ¹⁾	T32-M ²⁾	M52-R ³⁾	B52	M52-M ²⁾	P53
Temps de réponse marche	[ms]	15	25	20	—	13	20
Temps de réponse arrêt	[ms]	35	33	35	—	50	57
Temps de réponse commutation	[ms]	—	—	—	15	—	31

- 1) Ressort pneumatique
 2) ressort mécanique
 3) ressort pneumatique/mécanique, combinés

Terminal de distributeurs VTUG avec connecteur de bus de terrain et multipôle

Fiche de données techniques des distributeurs à raccordement semi-direct G1/4

Dimensions

Téléchargement de données de CAO → www.festo.fr

Distributeur à raccordement semi-direct G1/4

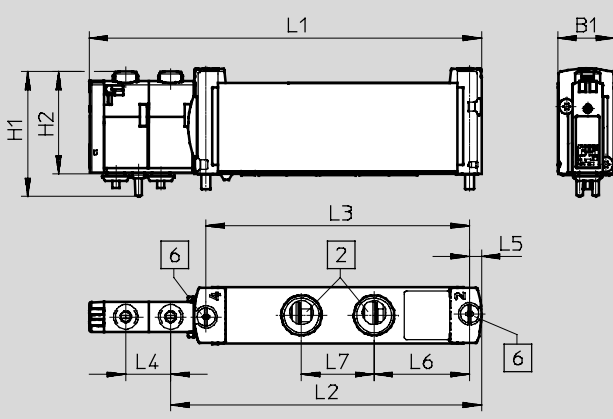

- 2 Raccords 2 et 4
- 6 Vis de fixation

Type	B1	H1	H2	L1	L2	L3	L4	L5	L6	L7
VUVG-S18-...-G14-1T1L	18,7	40,9	33,6	128,6	101,9	86,4	14,7	3,9	31,3	23,8

Références

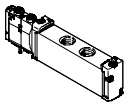
Description		N° de pièce	Type	
Distributeur à raccordement semi-direct G1/4				
	Distributeur 2x 3/2			
	Pilotage externe	Fermé au repos	8004873	VUVG-S18-T32C-AZT-G14-1T1L
		Ouvert en position de repos, rappel par ressort pneumatique	8004874	VUVG-S18-T32U-AZT-G14-1T1L
		1 position de repos ouverte, 1 position de repos fermée, rappel par ressort pneumatique	8004875	VUVG-S18-T32H-AZT-G14-1T1L
		Fermé en position de repos, rappel par ressort mécanique	8004876	VUVG-S18-T32C-MZT-G14-1T1L
		Ouvert en position de repos, rappel par ressort mécanique	8004877	VUVG-S18-T32U-MZT-G14-1T1L
		1 position de repos ouverte, 1 position de repos fermée, rappel par ressort mécanique	8004878	VUVG-S18-T32H-MZT-G14-1T1L
Distributeur 5/2, monostable				
Pilotage externe	Rappel par ressort pneumatique/mécanique	8004879	VUVG-S18-M52-RZT-G14-1T1L	
	Rappel par ressort mécanique	8004880	VUVG-S18-M52-MZT-G14-1T1L	
Distributeur 5/2, bistable				
Pilotage externe		8004881	VUVG-S18-B52-ZT-G14-1T1L	
Distributeur 5/3				
Pilotage externe	Fermé en position médiane	8004882	VUVG-S18-P53C-ZT-G14-1T1L	
	Sous pression en position médiane	8004883	VUVG-S18-P53E-ZT-G14-1T1L	
	A l'échappement en position médiane	8004884	VUVG-S18-P53U-ZT-G14-1T1L	

Terminal de distributeurs VTUG avec connecteur de bus de terrain et multipôle

Code de commande des distributeurs à embase M5/M7



VUVG	B	10	
Modèle de distributeur			
Distributeurs pour embase B			
Taille des distributeurs			
10 mm		10	
10 mm, distributeur 3/2 (M32)		10Z	
Fonctions de distributeurs			
			M52
			B52
			P53C
			P53U
			P53E
			T32C
			T32H
			T32U
			M32C
			M32U

Z	F	1	T1	L
				Affichage
				L LED
				Connexion électrique
			T1	Plug-in
				Tension de service nominale
		1		24 V DC
				Raccord pneumatique
	F			Flasque/Plaque de connexion
				Commande manuelle auxiliaire
			H	Monostable
			S	Protégée
			T	Monostable, bistable
			Y	Bistable, sans accessoire
				Air de pilotage
	Z			Externe
				Type de rappel
		A		Ressort pneumatique pour T32
		M		Ressort mécanique pour M52 et T32
		R		Ressort pneumatique/mécanique pour M52 et M32
		—		Avec B52 et P53

Terminal de distributeurs VTUG avec connecteur de bus de terrain et multipôle

FESTO

Fiche de données techniques des distributeurs à embase M5/M7

- Fonction
3/2C, 3/2U
2 x 3/2C, 2 x 3/2U, 2 x 3/2H
5/2, monostable
5/2, bistable
5/3C, 5/3U, 5/3E
- Symboles graphiques → P. 11
-  - Taille de distributeur
10 mm
 -  - Débit
130 ... 300 l/min
 -  - Tension
24 V DC

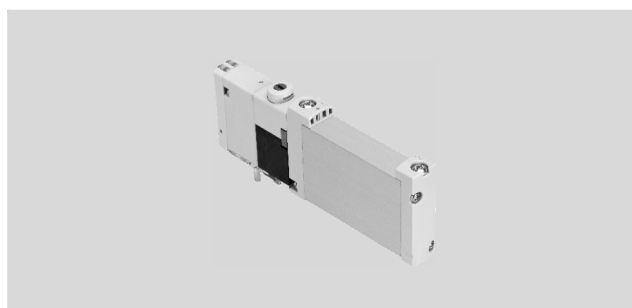

Caractéristiques techniques générales									
Fonction de distributeur	T32-A	T32-M	M32-R	M52-R	B52	M52-M	P53		
Position de repos	C ¹⁾ U ²⁾ H ⁴⁾	C ¹⁾ U ²⁾ H ⁴⁾	C ¹⁾ U ²⁾	—	—	—	C ¹⁾ U ²⁾ E ³⁾		
Stabilité de la position	Monostable					Bistable	Monostable		
Rappel par ressort pneumatique	Oui	Non	Non	Oui ⁵⁾	—	Non	—		
Rappel par ressort mécanique	Non	Oui	Oui	Oui ⁵⁾	—	Oui	—		
Fonctionnement avec du vide sur raccord 1	Non		Avec air de pilotage externe						
Conception	Piston tiroir								
Principe d'étanchéité	Souple								
Type de commande	Electrique								
Type de pilotage	A commande indirecte								
Pilotage	Externe								
Fonction d'échappement	Réglable								
Commande manuelle auxiliaire	monostable, bistable ou protégée, au choix								
Type de fixation	Sur embase de raccordement								
Position de montage	Indifférente								
Indication de la position de commutation	LED								
Débit nominal normal M5/M7 [l/min]	160	140	140	300	260		260		
Débit sur l'embase de raccordement M5, à l'avant [l/min]	150	130	130	220	220		200		
Débit sur l'embase de raccordement M7, à l'avant [l/min]	160	140	140	270	240		250		
Débit sur embase de raccordement M7, dessous [l/min]	160	140	140	300	260		260		
Taille des distributeurs [mm]	10								
Raccord	1, 3, 5, 12/14, 82/84		Sur embase de raccordement						
	2, 4		Sur embase de raccordement						
Poids du produit [g]	59			53	60	53	58		
Homologation	c UL us - Recognized (OL)								
	c CSA us (OL)								
	Marque RCM								
Marquage CE (voir la déclaration de conformité)	Selon la directive européenne CEM ⁶⁾								
Classe de protection anticorrosion CRC ⁷⁾	2								

- 1) C=fermé au repos/ fermé en position médiane
- 2) U = ouvert au repos/ sous pression en position médiane
- 3) E = à l'échappement en position médiane
- 4) H = distributeur 2 x 3/2, 1 x fermé en position de repos et 1 x ouvert en position de repos, dans un boîtier
- 5) Rappel combiné
- 6) Pour le domaine d'utilisation, consultez la déclaration de conformité CE, disponible à l'adresse : www.festo.com/sp → Documentation utilisateur.
En cas de restriction à l'utilisation des appareils en milieu résidentiel, commercial ou industriel, ainsi que dans les petites entreprises, d'autres mesures de réduction des émissions perturbatrices peuvent être nécessaires.
- 7) Classe de résistance à la corrosion 2 selon la norme Festo 940 070
Pièces modérément soumises à la corrosion. Pièces externes visibles dont la surface répond essentiellement à des critères d'apparence, en contact direct avec une atmosphère industrielle courante ou avec des fluides tels que des huiles de coupe ou des lubrifiants.

Terminal de distributeurs VTUG avec connecteur de bus de terrain et multipôle

FESTO

Fiche de données techniques des distributeurs à embase M5/M7

Conditions de service et d'environnement									
Fonction de distributeur			T32-A ¹⁾	T32-M ³⁾	M32-R ²⁾	M52-R ²⁾	B52	M52-M ³⁾	P53
Fluide de service		Air comprimé selon ISO 8573-1:2010 [7:4:4]							
Pression de service	Pilotage interne	[bar]	1,5 ... 8	2,5 ... 8	2,5 ... 8	2,5 ... 8	1,5 ... 8	3 ... 8	3 ... 8
	Pilotage externe	[bar]	1,5 ... 10	-0,9 ... 10				-0,9 ... 8	-0,9 ... 10
Pression de pilotage ⁴⁾		[bar]	1,5 ... 8	2 ... 8	2,5 ... 8	2,5 ... 8	1,5 ... 8	3 ... 8	3 ... 8
Température ambiante		[°C]	-5 ... +60						
Température du fluide		[°C]	-5 ... +60						

- 1) Ressort pneumatique
- 2) ressort pneumatique/mécanique, combinés
- 3) ressort mécanique
- 4) Pression de pilotage minimale : 50 % de la pression de service

Caractéristiques électriques		
Connexion électrique		via l'embase
Tension de service	[V CC]	24 ±10%
Consommation par pilote de distributeur		[W] 1/0,4 (après 25 ms)
Facteur de marche ED		[%] 100
Fréquence de commutation max.		[Hz] 3
Indice de protection selon EN 60529	Distributeur individuel	IP67/IP65
	Terminal de distributeurs	IP40, IP67/IP65

Caractéristiques de sécurité		
Conseils pour la dynamisation de force		Fréquence de commutation au moins une fois par semaine
Pos. max. du signal 0 de l'impulsion de contrôle	[µs]	1600
Nég. max. du signal 1 de l'impulsion de contrôle	[µs]	3000
Résistance aux chocs		Essai de choc avec sensibilité 2 selon FN 942017-5 et EN 60068-2-27
Tenue aux vibrations		Vérification du transport avec sensibilité 2 selon FN 942017-4 et EN 60068-2-6

Informations sur les matériaux	
Corps	Alliage d'aluminium corroyé
Joints	HNBR, NBR
Note relative aux matériaux	Conforme RoHS

Temps de réponse									
Fonction de distributeur			T32-A ¹⁾	T32-M ³⁾	M32-R ²⁾	M52-R ²⁾	B52	M52-M ³⁾	P53
Temps de réponse marche		[ms]	8	10	9	9	—	12	12
Temps de réponse arrêt		[ms]	20	20	17	21	—	30	38
Temps de réponse commutation		[ms]	—	—	—	—	9	—	16

- 1) Ressort pneumatique
- 2) ressort pneumatique/mécanique, combinés
- 3) ressort mécanique

Terminal de distributeurs VTUG avec connecteur de bus de terrain et multipôle

FESTO

Fiche de données techniques des distributeurs à embase M5/M7

Dimensions

Téléchargement de données de CAO → www.festo.fr

Distributeur à embase M5/M7

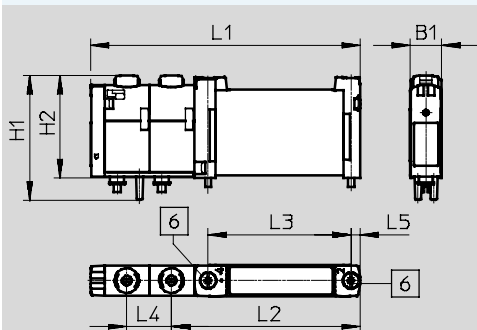

6 Vis de fixation

Type	B1	H1	H2	L1	L2	L3	L4	L5
VUVG-B10-...-F-1T1L	10,3	40,9	33,6	88,6	62	47	14,7	3

Références

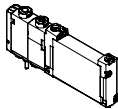
Description	N° pièce	Type
Distributeur à embase M5/M7		
Distributeur 3/2		
 Pilotage externe Fermé en position de repos, rappel par ressort mécanique	8028231	VUVG-B10Z-M32C-RZT-F-1T1L
	8028232	VUVG-B10Z-M32U-RZT-F-1T1L
Distributeur 2x 3/2		
Pilotage externe Fermé en position de repos, rappel par ressort pneumatique Ouvert en position de repos, rappel par ressort pneumatique 1 position de repos ouverte, 1 position de repos fermée, rappel par ressort pneumatique Fermé en position de repos, rappel par ressort mécanique Ouvert en position de repos, rappel par ressort mécanique 1 position de repos ouverte, 1 position de repos fermée, rappel par ressort mécanique	573410	VUVG-B10-T32C-AZT-F-1T1L
	573411	VUVG-B10-T32U-AZT-F-1T1L
	573412	VUVG-B10-T32H-AZT-F-1T1L
	573413	VUVG-B10-T32C-MZT-F-1T1L
	573414	VUVG-B10-T32U-MZT-F-1T1L
	573415	VUVG-B10-T32H-MZT-F-1T1L
Distributeur 5/2, monostable		
Pilotage externe Rappel par ressort mécanique Rappel par ressort pneumatique/mécanique	573417	VUVG-B10-M52-MZT-F-1T1L
	573416	VUVG-B10-M52-RZT-F-1T1L
Distributeur 5/2, bistable		
Pilotage externe	573418	VUVG-B10-B52-ZT-F-1T1L
Distributeur 5/3		
Pilotage externe Fermé en position médiane Sous pression en position médiane A l'échappement en position médiane	573419	VUVG-B10-P53C-ZT-F-1T1L
	573421	VUVG-B10-P53U-ZT-F-1T1L
	573420	VUVG-B10-P53E-ZT-F-1T1L

Terminal de distributeurs VTUG avec connecteur de bus de terrain et multipôle

Code de commande des distributeurs à embase G1/8



VUVG	B	14	
Modèle de distributeur			
Distributeurs pour embase B			
Taille des distributeurs			
14 mm		14	
14 mm, distributeur 3/2 (M32)		14Z	
Fonctions de distributeurs			
			M52
			B52
			P53C
			P53U
			P53E
			T32C
			T32H
			T32U
			M32C
			M32U

Z	F	1	T1	L
Raccord pneumatique				
F Flasque/Plaque de connexion				
Commande manuelle auxiliaire				
H Monostable				
S Protégée				
T Monostable, bistable				
Y Bistable, sans accessoire				
Air de pilotage				
Z Externe				
Type de rappel				
A Ressort pneumatique pour M52, M32 et T32				
M Ressort mécanique pour M52 et T32				
— Avec B52 et P53				
Affichage				
L LED				
Connexion électrique				
T1 Plug-in				
Tension de service nominale				
1 24 V DC				

Terminal de distributeurs VTUG avec connecteur de bus de terrain et multipôle

FESTO

Fiche de données techniques des distributeurs à embase G1/8

Fonction	-  - Taille de distributeur
3/2C, 3/2U	
2 x 3/2C, 2 x 3/2U, 2 x 3/2H	14 mm
5/2, monostable	
5/2, bistable	-  - Débit
5/3C, 5/3U, 5/3E	350 ... 560 l/min
Symboles graphiques → P. 11	-  - Tension
	24 V DC



Caractéristiques techniques générales													
Fonction de distributeur	T32-A			T32-M			M32-A	M52-A	B52	M52-M	P53		
Position de repos	C ¹⁾	U ²⁾	H ⁴⁾	C ¹⁾	U ²⁾	H ⁴⁾	C ¹⁾	U ²⁾	—	—	C ¹⁾	U ²⁾	E ³⁾
Stabilité de la position	Monostable								Bistable	Monostable			
Rappel par ressort pneumatique	Oui			Non			Oui	Oui	—	Non	—		
Rappel par ressort mécanique	Non			Oui			Non	Non	—	Oui	—		
Fonctionnement avec du vide sur raccord 1	Non			Avec air de pilotage externe									
Conception	Piston tiroir												
Principe d'étanchéité	Souple												
Type de commande	Électrique												
Type de pilotage	A commande indirecte												
Pilotage	Externe												
Fonction d'échappement	Réglable												
Commande manuelle auxiliaire	monostable, bistable ou protégée, au choix												
Type de fixation	Sur embase de raccordement												
Position de montage	Indifférente												
Indication de la position de commutation	LED												
Débit nominal normal G18 [l/min]	530			470			350	550	560	550	510		
Débit sur l'embase de raccordement G18, à l'avant [l/min]	490			440			320	500	510	500	470		
Débit sur l'embase de raccordement G18, dessous [l/min]	530			470			350	550	560	550	510		
Taille des distributeurs [mm]	14												
Raccord	1, 3, 5, 12/14, 82/84			Sur embase de raccordement									
	2, 4			Sur embase de raccordement									
Poids du produit [g]	102			100			91		98	89	95		
Homologation	c UL us - Recognized (OL)												
	c CSA us (OL)												
	Marque RCM												
Marquage CE (voir la déclaration de conformité)	Selon la directive européenne CEM ⁵⁾												
Classe de protection anticorrosion CRC ⁶⁾	2												

1) C = fermé au repos/ fermé en position médiane

2) U = ouvert au repos/ sous pression en position médiane

3) E = à l'échappement en position médiane

4) H = distributeur 2 x 3/2, 1 x fermé en position de repos et 1 x ouvert en position de repos, dans un boîtier

5) Pour le domaine d'utilisation, consultez la déclaration de conformité CE, disponible à l'adresse : www.festo.com/sp → Documentation utilisateur.

En cas de restriction à l'utilisation des appareils en milieu résidentiel, commercial ou industriel, ainsi que dans les petites entreprises, d'autres mesures de réduction des émissions perturbatrices peuvent être nécessaires.

6) Classe de résistance à la corrosion 2 selon la norme Festo 940 070

Pièces modérément soumises à la corrosion. Pièces externes visibles dont la surface répond essentiellement à des critères d'apparence, en contact direct avec une atmosphère industrielle courante ou avec des fluides tels que des huiles de coupe ou des lubrifiants.

Terminal de distributeurs VTUG avec connecteur de bus de terrain et multipôle

FESTO

Fiche de données techniques des distributeurs à embase G1/8

Conditions de service et d'environnement									
Fonction de distributeur			T32-A ¹⁾	T32-M ²⁾	M32-A ¹⁾	M52-A ¹⁾	B52	M52-M ²⁾	P53
Fluide de service		Air comprimé selon ISO 8573-1:2010 [7:4:4]							
Pression de service	Pilotage interne	[bar]	1,5 ... 8	3,5 ... 8	2,5 ... 8	2,5 ... 8	1,5 ... 8	3 ... 8	3 ... 8
	Pilotage externe	[bar]	1,5 ... 10	-0,9 ... 10				-0,9 ... 8	-0,9 ... 10
Pression de pilotage ³⁾		[bar]	1,5 ... 8	2 ... 8	2,5 ... 8	2,5 ... 8	1,5 ... 8	3 ... 8	3 ... 8
Température ambiante		[°C]	-5 ... +60						
Température du fluide		[°C]	-5 ... +60						

1) Ressort pneumatique

2) ressort mécanique

3) Pression de pilotage minimale : 50 % de la pression de service

Caractéristiques électriques		
Connexion électrique	via l'embase	
Tension de service	[V CC] 24 ±10%	
Puissance	[W] 1/0,4 (après 25 ms)	
Facteur de marche ED	[%] 100	
Fréquence de commutation max.	[Hz] 3	
Indice de protection selon EN 60529	Distributeur individuel	IP67/IP65
	Terminal de distributeurs	IP40, IP67/IP65

Caractéristiques de sécurité	
Conseils pour la dynamisation de force	Fréquence de commutation au moins une fois par semaine
Pos. max. du signal 0 de l'impulsion de contrôle	[µs] 1600
Nég. max. du signal 1 de l'impulsion de contrôle	[µs] 3000
Résistance aux chocs	Essai de choc avec sensibilité 2 selon FN 942017-5 et EN 60068-2-27
Tenue aux vibrations	Vérification du transport avec sensibilité 2 selon FN 942017-4 et EN 60068-2-6

Informations sur les matériaux	
Corps	Alliage d'aluminium corroyé
Joint	HNBR, NBR
Note relative aux matériaux	Conforme RoHS

Temps de réponse									
Fonction de distributeur			T32-A ¹⁾	T32-M ²⁾	M32-A ¹⁾	M52-A ¹⁾	B52	M52-M ²⁾	P53
Temps de réponse marche		[ms]	10	13	13	13	—	10	15
Temps de réponse arrêt		[ms]	29	21	20	26	—	38	42
Temps de réponse commutation		[ms]	—	—	—	—	9	—	25

1) Ressort pneumatique

2) ressort mécanique

Terminal de distributeurs VTUG avec connecteur de bus de terrain et multipôle

FESTO

Fiche de données techniques des distributeurs à embase G1/8

Dimensions

Téléchargement de données de CAO → www.festo.fr

Distributeur à embase G1/8

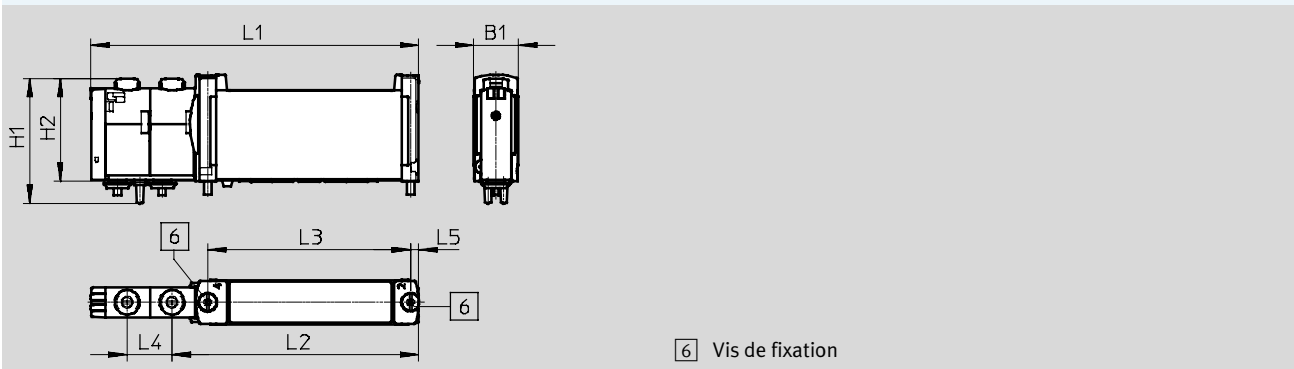

Type	B1	H1	H2	L1	L2	L3	L4	L5
VUVG-B14-...-F-1T1L	14,7	40,9	33,5	107,6	81	66,5	14,7	2,8

Références

Description		N° pièce	Type	
Distributeur à embase G1/8				
	Distributeur 3/2			
	Pilotage externe	Fermé en position de repos, rappel par ressort pneumatique	8028235	VUVG-B14Z-M32C-AZT-F-1T1L
		Ouvert en position de repos, rappel par ressort pneumatique	8028236	VUVG-B14Z-M32U-AZT-F-1T1L
	Distributeur 2x 3/2			
	Pilotage externe	Fermé en position de repos, rappel par ressort pneumatique	573476	VUVG-B14-T32C-AZT-F-1T1L
		Ouvert en position de repos, rappel par ressort pneumatique	573477	VUVG-B14-T32U-AZT-F-1T1L
		1 position de repos ouverte, 1 position de repos fermée, rappel par ressort pneumatique	573478	VUVG-B14-T32H-AZT-F-1T1L
		Fermé en position de repos, rappel par ressort mécanique	573479	VUVG-B14-T32C-MZT-F-1T1L
		Ouvert en position de repos, rappel par ressort mécanique	573480	VUVG-B14-T32U-MZT-F-1T1L
		1 position de repos ouverte, 1 position de repos fermée, rappel par ressort mécanique	573481	VUVG-B14-T32H-MZT-F-1T1L
	Distributeur 5/2, monostable			
	Pilotage externe	Rappel par ressort pneumatique	573482	VUVG-B14-M52-AZT-F-1T1L
		Rappel par ressort mécanique	573483	VUVG-B14-M52-MZT-F-1T1L
	Distributeur 5/2, bistable			
Pilotage externe		573484	VUVG-B14-B52-ZT-F-1T1L	
Distributeur 5/3				
Pilotage externe	Fermé en position médiane	573485	VUVG-B14-P53C-ZT-F-1T1L	
	Sous pression en position médiane	573487	VUVG-B14-P53U-ZT-F-1T1L	
	A l'échappement en position médiane	573486	VUVG-B14-P53E-ZT-F-1T1L	

Terminal de distributeurs VTUG avec connecteur de bus de terrain et multipôle

Code de commande des distributeurs à embase G1/4

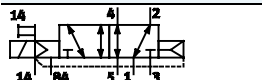
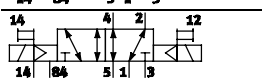
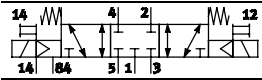
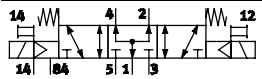
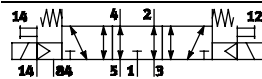
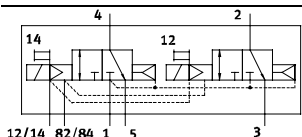
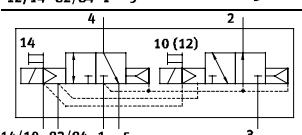
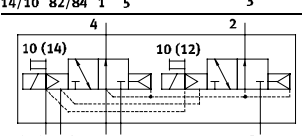
VUVG	B	18
Modèle de distributeur		
Distributeurs pour embase B		
Taille des distributeurs		
18 mm 18		
Fonctions de distributeurs		
		M52
		B52
		P53C
		P53U
		P53E
		T32C
		T32H
		T32U

Z	F	1	T1	L
				Affichage
				L LED
				Connexion électrique
			T1	Plug-in
				Tension de service nominale
		1		24 V DC
				Raccord pneumatique
	F			Flasque/Plaque de connexion
				Commande manuelle auxiliaire
			H	Monostable
			S	Protégée
			T	Monostable, bistable
			Y	Bistable, sans accessoires
				Air de pilotage
	Z			Externe
				Type de rappel
		A		Ressort pneumatique pour T32
		M		Ressort mécanique pour M52 et T32
		R		Ressort pneumatique/mécanique pour M52
		—		Avec B52 et P53

Terminal de distributeurs VTUG avec connecteur de bus de terrain et multipôle

Fiche de données techniques des distributeurs à embase G1/4

Fonction

2 x 3/2C, 2 x 3/2U, 2 x 3/2H

5/2, monostable

5/2, bistable

5/3C, 5/3U, 5/3E

Symboles graphiques → P. 11

 - Taille de distributeur

18 mm

 - Débit
800 ... 1000 l/min

 - Tension
24 V DC

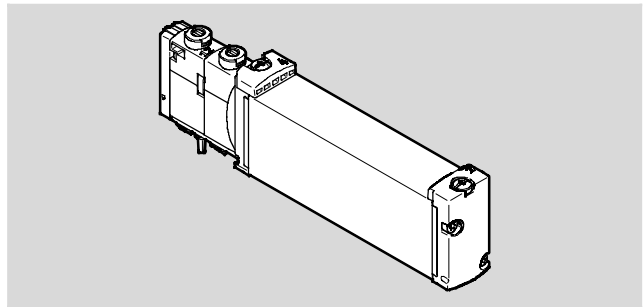

Caractéristiques techniques générales												
Fonction de distributeur	T32-A			T32-M			M52-R	B52	M52-M	P53		
Position de repos	C ¹⁾	U ²⁾	H ⁴⁾	C ¹⁾	U ²⁾	H ⁴⁾	—	—	—	C ¹⁾	U ²⁾	E ³⁾
Stabilité de la position	Monostable							Bistable	Monostable			
Rappel par ressort pneumatique	Oui			Non			Oui ⁵⁾	—	Non	—		
Rappel par ressort mécanique	Non			Oui			Oui ⁵⁾	—	Oui	—		
Fonctionnement avec du vide sur raccord 1	Non			Avec air de pilotage externe								
Conception	Piston-Tiroir											
Principe d'étanchéité	Souple											
Type de commande	Electrique											
Type de pilotage	A commande indirecte											
Pilotage	Externe											
Fonction d'échappement	Réglable											
Commande manuelle auxiliaire	monostable, protégée, monostable/bistable ou bistable au choix											
Type de fixation	Sur embase de raccordement											
Position de montage	Indifférente											
Indication de la position de commutation	LED											
Débit sur l'embase de raccordement G1/4, à l'avant [l/min]	800			800			950	1000	950	900		
Taille des distributeurs [mm]	18											
Raccord	1, 3, 5, 12/14, 82/84			Sur embase de raccordement								
	2, 4			Sur embase de raccordement								
Poids du produit [g]	145			147			138	145	138	140		
Homologation	c UL us - Recognized (OL)											
	c CSA us (OL)											
	Marque RCM											
Marquage CE (voir la déclaration de conformité)	Selon la directive européenne CEM ⁶⁾											
Classe de protection anticorrosion CRC ⁷⁾	2											

1) C = fermé au repos/fermé en position médiane

2) U = ouvert au repos/centre alimenté

3) E = à l'échappement en position médiane

4) H = distributeur 2 x 3/2, 1 x fermé en position de repos et 1 x ouvert en position de repos, dans un boîtier

5) Rappel combiné

6) Pour le domaine d'utilisation, consultez la déclaration de conformité CE, disponible à l'adresse : www.festo.com/sp → Documentation utilisateur.

En cas de restriction à l'utilisation des appareils en milieu résidentiel, commercial ou industriel, ainsi que dans les petites entreprises, d'autres mesures de réduction des émissions perturbatrices peuvent être nécessaires.

7) Classe de résistance à la corrosion 2 selon la norme Festo 940 070

Pièces modérément soumises à la corrosion. Pièces externes visibles dont la surface répond essentiellement à des critères d'apparence, en contact direct avec une atmosphère industrielle courante ou avec des fluides tels que des huiles de coupe ou des lubrifiants.

Terminal de distributeurs VTUG avec connecteur de bus de terrain et multipôle

Fiche de données techniques des distributeurs à embase G1/4

Conditions de service et d'environnement							
Fonction de distributeur		T32-A ¹⁾	T32-M ²⁾	M52-R ³⁾	B52	M52-M ²⁾	P53
Fluide de service	Air comprimé selon ISO 8573-1:2010 [7:4:4]						
de commande	Air comprimé selon ISO 8573-1:2010 [7:4:4]						
Conseils pour le fluide de service/de commande	Fonctionnement lubrifié possible (requis pour d'autres opérations)						
Pression de service	Pilotage interne	[bar]	1,5 ... 8	2 ... 8	2,5 ... 8	1,5 ... 8	3 ... 8
	Pilotage externe	[bar]	1,5 ... 10	-0,9 ... 10			-0,9 ... 8
Pression de pilotage ⁴⁾		[bar]	1,5 ... 8	2 ... 8	2,5 ... 8	1,5 ... 8	3 ... 8
Température ambiante		[°C]	-5 ... +60				
Température du fluide		[°C]	-5 ... +60				

- 1) Ressort pneumatique
 2) ressort mécanique
 3) ressort pneumatique/mécanique, combinés
 4) Pression de pilotage minimale : 50 % de la pression de service

Caractéristiques électriques		
Connexion électrique	via l'embase	
Tension de service	[V CC]	24 ±10%
Puissance	[W]	1
Facteur de marche ED	[%]	100
Fréquence de commutation max.	[Hz]	3
Indice de protection selon EN 60529	Distributeur individuel	IP67/IP65
	Terminal de distributeurs	IP40, IP67/IP65

Caractéristiques de sécurité		
Conseils pour la dynamisation de force	Fréquence de commutation au moins une fois par semaine	
Pos. max. du signal 0 de l'impulsion de contrôle	[µs]	1600
Nég. max. du signal 1 de l'impulsion de contrôle	[µs]	3000
Résistance aux chocs	Essai de choc avec sensibilité 2 selon FN 942017-5 et EN 60068-2-27	
Tenue aux vibrations	Vérification du transport avec sensibilité 2 selon FN 942017-4 et EN 60068-2-6	

Informations sur les matériaux	
Corps	Alliage d'aluminium corroyé
Joint	HNBR, NBR
Note relative aux matériaux	Conformes RoHS

Temps de réponse							
Fonction de distributeur		T32-A ¹⁾	T32-M ²⁾	M52-R ³⁾	B52	M52-M ²⁾	P53
Temps de réponse marche	[ms]	15	25	20	—	13	20
Temps de réponse arrêt	[ms]	35	33	35	—	50	57
Temps de réponse commutation	[ms]	—	—	—	15	—	31

- 1) Ressort pneumatique
 2) ressort mécanique
 3) ressort pneumatique/mécanique, combinés

Terminal de distributeurs VTUG avec connecteur de bus de terrain et multipôle

Fiche de données techniques des distributeurs à embase G1/4

Dimensions

Téléchargement de données de CAO → www.festo.fr

Distributeur à embase G1/4

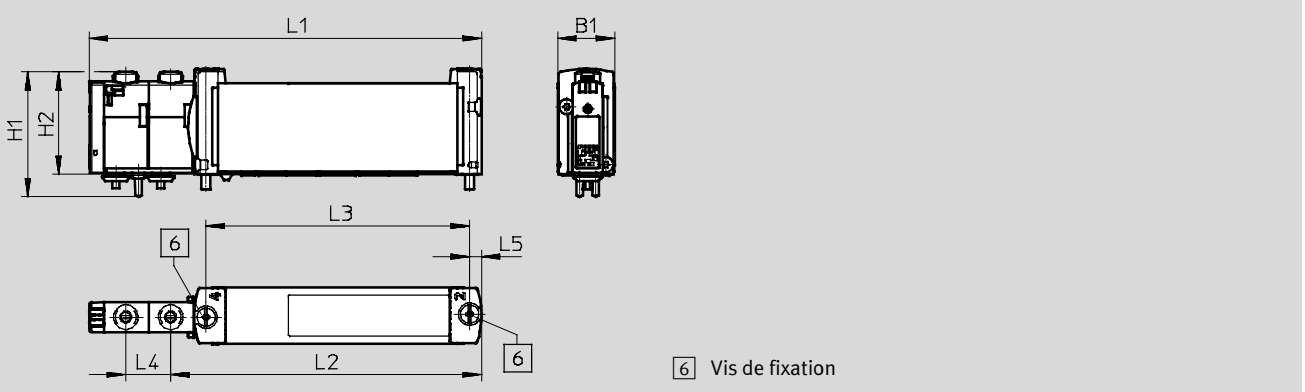

Type	B1	H1	H2	L1	L2	L3	L4	L5
VUVG-B18-...-F-1T1L	18,7	40,9	33,6	128,6	101,9	86,4	14,7	3,9

Références

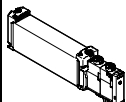
Description		N° de pièce	Type	
Distributeur à embase G1/4				
	Distributeur 2x 3/2			
	Pilotage externe	Fermé en position de repos, rappel par ressort pneumatique	8004885	VUVG-B18-T32C-AZT-F-1T1L
		Ouvert en position de repos, rappel par ressort pneumatique	8004886	VUVG-B18-T32U-AZT-F-1T1L
		1 position de repos ouverte, 1 position de repos fermée, rappel par ressort pneumatique	8004887	VUVG-B18-T32H-AZT-F-1T1L
		Fermé en position de repos, rappel par ressort mécanique	8004888	VUVG-B18-T32C-MZT-F-1T1L
		Ouvert en position de repos, rappel par ressort mécanique	8004889	VUVG-B18-T32U-MZT-F-1T1L
		1 position de repos ouverte, 1 position de repos fermée, rappel par ressort mécanique	8004890	VUVG-B18-T32H-MZT-F-1T1L
Distributeur 5/2, monostable				
Pilotage externe	Rappel par ressort pneumatique/mécanique	8004891	VUVG-B18-M52-RZT-F-1T1L	
	Rappel par ressort mécanique	8004892	VUVG-B18-M52-MZT-F-1T1L	
Distributeur 5/2, bistable				
Pilotage externe		8004893	VUVG-B18-B52-ZT-F-1T1L	
Distributeur 5/3				
Pilotage externe	Fermé en position médiane	8004894	VUVG-B18-P53C-ZT-F-1T1L	
	Sous pression en position médiane	8004895	VUVG-B18-P53E-ZT-F-1T1L	
	A l'échappement en position médiane	8004896	VUVG-B14-P53E-ZT-F-1T1L	

Terminal de distributeurs VTUG avec connecteur de bus de terrain et multipôle

Code de commande des embases de raccordement

VABM	—	L1	—					
Affectation								
Embase de rac-		L1						
cordement								
Taille								
pour distributeurs taille 10 mm								10
pour distributeurs taille 14 mm								14
pour distributeurs taille 18 mm								18
Version								
Standard								—
Débit élevé								H
Type de raccordement								
Semi-direct								G
Embase								W
Sens de raccordement								
Sur le côté								—
Dessous								B
Raccord pneumatique 1, 3 et 5								
Filetage G1/8								G18
Filetage G1/4								G14
Filetage G3/8								G38

Orientation du départ électrique								
								— sur le dessus
Circuits								
								— Néant
								R Réduction de courant de maintien avec circuit de protection
Connexion électrique								
								— Néant
								G Préparation pour raccordement électrique
Raccord pour fonction de distributeur								
								— tous les emplacements de distributeurs peuvent être équipés de 2 bobines
								M tous les emplacements de distributeurs ne peuvent pas être équipés de 2 bobines
Emplacements de distributeurs								
4								4 emplacements de distributeur
5								5 emplacements de distributeur
6								6 emplacements de distributeur
7								7 emplacements de distributeur
8								8 emplacements de distributeur
9								9 emplacements de distributeur
10								10 emplacements de distributeur
12								12 emplacements de distributeur
16								16 emplacements de distributeur
20								20 emplacements de distributeur
24								24 emplacements de distributeur

Terminal de distributeurs VTUG avec connecteur de bus de terrain et multipôle

Fiche technique de l'embase de raccordement VABM

Caractéristiques techniques générales				
Embase de raccordement	Taille 10	Taille 14	Taille 18	
Abréviations du modèle	VABM			
Dimension modulaire [mm]	10,5	16	19	
Position de montage	Indifférente			
Type de raccordement	Orifice taraudé/embase			
Nombre max. d'emplacements de distributeurs	24			
Raccord	12/14	M5	M5	G $\frac{1}{8}$
	82/84	M5	M5	G $\frac{1}{8}$
	2, 4	M5 ou M7	G $\frac{1}{8}$	G $\frac{1}{4}$
	1, 3, 5	G $\frac{1}{8}$	G $\frac{1}{4}$	G $\frac{3}{8}$
Température de stockage [°C]	-20 ... 60			
Homologation	c UL us - Recognized (OL)			
	c CSA us (OL)			
Marquage CE (voir la déclaration de conformité)	Selon la directive européenne CEM ¹⁾			
Classe de protection anticorrosion CRC ²⁾	2			

- Pour le domaine d'utilisation, consultez la déclaration de conformité CE, disponible à l'adresse : www.festo.com/sp → Documentation utilisateur.
En cas de restriction à l'utilisation des appareils en milieu résidentiel, commercial ou industriel, ainsi que dans les petites entreprises, d'autres mesures de réduction des émissions perturbatrices peuvent être nécessaires.
- Classe de résistance à la corrosion 2 selon la norme Festo 940 070
Pièces modérément soumises à la corrosion. Pièces externes visibles dont la surface répond essentiellement à des critères d'apparence, en contact direct avec une atmosphère industrielle courante ou avec des fluides tels que des huiles de coupe ou des lubrifiants.

Poids [g]											
Emplacements de distributeurs	4	5	6	7	8	9	10	12	16	20	24
VABM-L1-10G-G18-...	329	363	397	431	465	499	533	601	737	873	1009
VABM-L1-10HW-G18-...	388	426	464	502	540	578	616	692	844	996	1148
VABM-L1-14G-G14-...	879	990	1101	1212	1323	1434	1545	1767	2211	2655	3099
VABM-L1-14W-G14-...	839	940	1041	1142	1243	1344	1445	1647	2051	2455	2859
VABM-L1-18G-G38-...	1461	1661	1861	2061	2261	2461	2661	3061	3861	4661	5461
VABM-L1-18W-G38-...	1369	1546	1723	1900	2077	2254	2431	2785	3493	4201	4909

Matériaux	
Embase de raccordement	Alliage d'aluminium corroyé
Note relative aux matériaux	Conforme RoHS

Terminal de distributeurs VTUG avec connecteur de bus de terrain et multipôle

Fiche technique de l'embase de raccordement VABM

Dimensions — Exemple de terminal de distributeurs avec interface I-Port

Téléchargement de données de CAO → www.festo.fr

Sortie sur le dessus

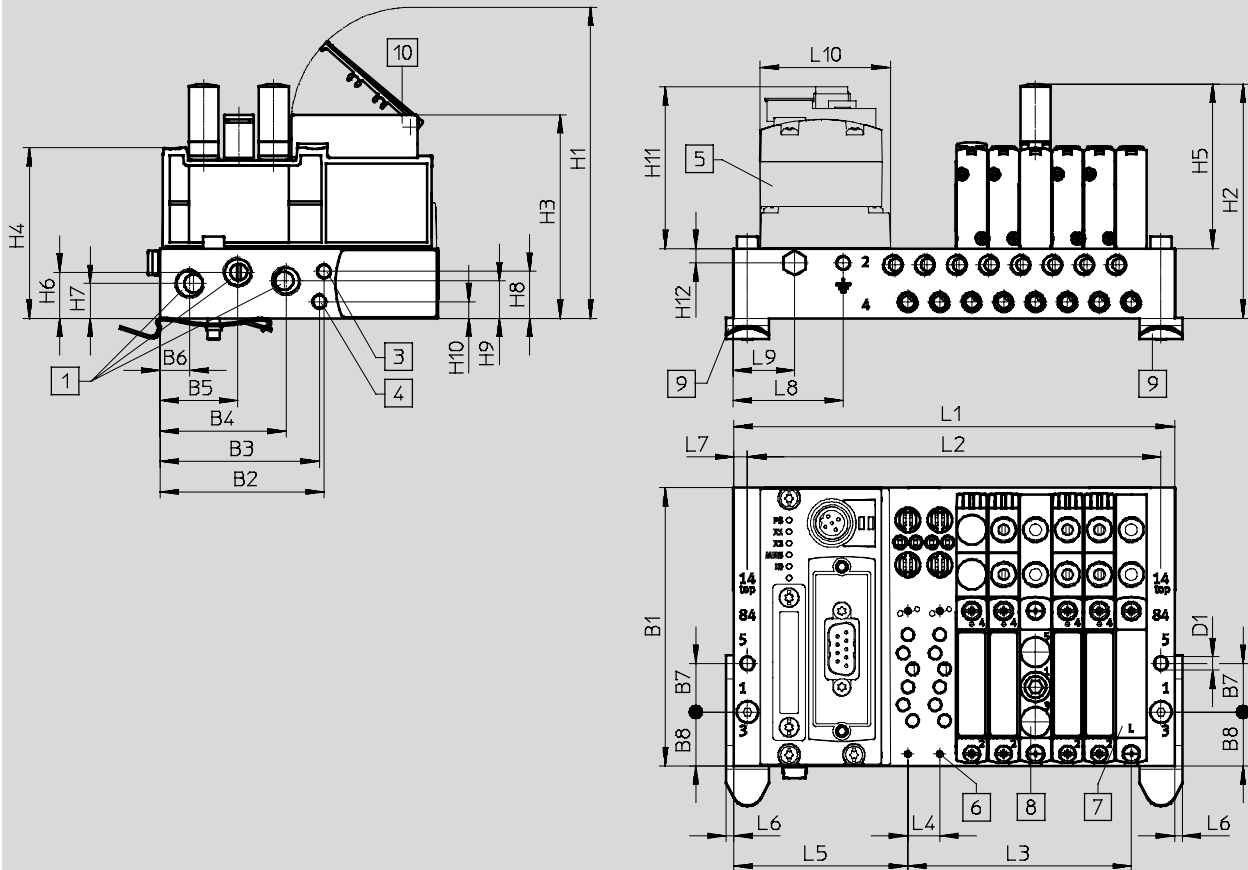

- 1 Raccords 1, 3 et 5
- 2 Distributeurs/plaques d'obturation/plaques d'alimentation — fixation sur le bloc de connexion :
M2 pour la taille 10
M2,5 pour les tailles 10 et 14
M3 pour la taille 18
- 3 Raccord 12/14
- 4 Raccord 82/84
- 5 CTEU-CANopen
- 6 Plaques d'obturation
- 7 Plaques d'alimentation
- 8 Fixation pour rail
- 9 Porte-étiquettes

Type	Nombre Emplacements de distributeurs	Taille 10																
		B1	B2	B3	B4	B5	B6	B7	B8	D1 Ø	H1	H2	H3	H4	H5	H6	H7	H8
VABM	4-24	91,5	54	52,4	41,5	25,6	9,8	16	17,7	4,5	102,3	77,1	67	56,1	54,1	15,2	11,5	15,5

Type	Nombre Emplacements de distributeurs	Taille 10										
		H9	H10	H11	H12	L4	L5	L6	L7	L8	L9	L10
VABM	4-24	12,4	5,5	54,8	4,8	10,5	57,3	2,5	4,5	36	20	42,5

Type	Nombre Emplacements de distributeurs	Taille 14																
		B1	B2	B3	B4	B5	B6	B7	B8	D1 Ø	H1	H2	H3	H4	H5	H6	H7	H8
VABM	4-24	110	70	59,3	56,5	36,5	16	20	26,5	4,5	113,1	95,1	77,7	68,6	61,3	18,7	15,7	28,7

Terminal de distributeurs VTUG avec connecteur de bus de terrain et multipôle

Fiche technique de l'embase de raccordement VABM

Type	Nombre Emplacements de distributeurs	Taille 14										
		H9	H10	H11	H12	L4	L5	L6	L7	L8	L9	L10
VABM	4-24	13,2	23,7	54,8	5,1	16	60,6	2	5	10	25,5	42,5

Type	Nombre Emplacements de distributeurs	Taille 18																
		B1	B2	B3	B4	B5	B6	B7	B8	D1 Ø	H1	H2	H3	H4	H5	H6	H7	H8
VABM	4-24	131	90,5	77,3	72,3	47,5	21,5	26	34	5,5	121,5	95,2	—	77,4	52,7	23,6	18,7	35,1

Type	Nombre Emplacements de distributeurs	Taille 18										
		H9	H10	H11	H12	L4	L5	L6	L7	L8	L9	L10
VABM	4-24	14,5	27	54,8	13,8	19	63,5	2	5	10	27	42,5

Type	Nombre Emplacements de distributeurs	Taille 10			Taille 14			Taille 18		
		L1	L2	L3	L1	L2	L3	L1	L2	L3
VABM	4	103	94	31,5	128	118	48	139,5	129,5	57
	5	113,5	104,5	42	144	134	64	158,5	148,5	76
	6	124	115	52,5	160	150	80	177,5	167,5	95
	7	134,5	125,5	63	176	166	96	196,5	186,5	114
	8	145	136	73,5	192	182	112	215,5	205,5	133
	9	155,5	146,5	84	208	198	128	234,5	224,5	152
	10	166	157	94,5	224	214	144	253,5	243,5	171
	12	187	178	115,5	256	246	176	291,5	281,5	209
	16	229	220	157,5	320	310	240	367,5	357,5	285
	20	271	262	199,5	384	374	304	443,5	433,5	361
24	313	304	241,5	448	438	368	519,5	509,5	437	

Terminal de distributeurs VTUG avec connecteur de bus de terrain et multipôle

FESTO

Fiche technique de l'embase de raccordement VABM

Dimensions — Exemple de terminal de distributeurs avec interface I-Port

Téléchargement de données de CAO → www.festo.fr

Sortie latérale

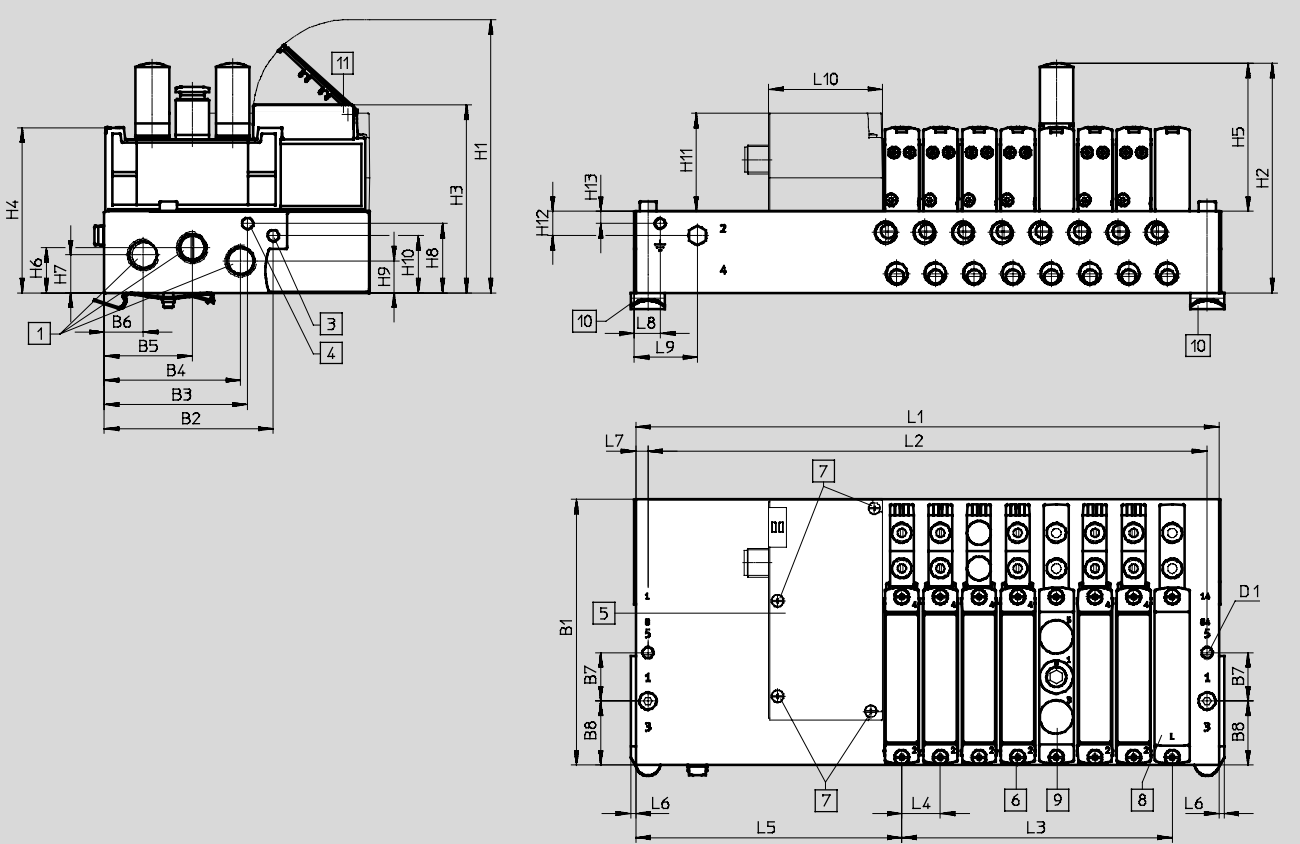

- 1** Raccords 1, 3 et 5
- 2** Distributeurs/plaques d'obturation/plaques d'alimentation — fixation sur le bloc de connexion : M2 pour la taille 10 M2,5 pour les tailles 10 et 14 M3 pour la taille 18
- 3** Raccord 12/14
- 4** Raccord 82/84
- 5** Raccordement électrique pour interface I-Port/IO-Link
- 6** Fixation du coupleur électrique sur le bloc de connexion : M3
- 7** Plaques d'obturation
- 8** Plaques d'alimentation
- 9** Fixation sur rail
- 10** Porte-étiquettes
- 11**

Type	Nombre Emplacements de distributeurs	Taille 10																
		B1	B2	B3	B4	B5	B6	B7	B8	D1 Ø	H1	H2	H3	H4	H5	H6	H7	H8
VABM	4-24	91,5	54	52,4	41,5	25,6	9,8	16	17,7	4,5	102,3	77,1	67	56,1	54,1	15,2	11,5	15,5

Type	Nombre Emplacements de distributeurs	Taille 10											
		H9	H10	H11	H12	H13	L4	L5	L6	L7	L8	L9	L10
VABM	4-24	12,4	5,5	40,8	10,1	5,1	10,5	106,8	2,5	4,5	36	75	47,1

Type	Nombre Emplacements de distributeurs	Taille 14																
		B1	B2	B3	B4	B5	B6	B7	B8	D1 Ø	H1	H2	H3	H4	H5	H6	H7	H8
VABM	4-24	110	70	59,3	56,5	36,5	16	20	26,5	4,5	113,1	95,1	77,7	68,6	61,3	18,7	15,7	28,7

Type	Nombre Emplacements de distributeurs	Taille 14											
		H9	H10	H11	H12	H13	L4	L5	L6	L7	L8	L9	L10
VABM	4-24	13,2	23,7	40,8	10,1	5,1	16	110,1	2	5	10	75	47,1

Terminal de distributeurs VTUG avec connecteur de bus de terrain et multipôle

Fiche technique de l'embase de raccordement VABM

Type	Nombre Emplacements de distributeurs	Taille 18																
		B1	B2	B3	B4	B5	B6	B7	B8	D1 Ø	H1	H2	H3	H4	H5	H6	H7	H8
VABM	4-24	131	90,5	77,3	72,3	47,5	21,5	26	34	5,5	121,5	95,2	—	77,4	52,7	23,6	18,7	35,1

Type	Nombre Emplacements de distributeurs	Taille 18											
		H9	H10	H11	H12	H13	L4	L5	L6	L7	L8	L9	L10
VABM	4-24	14,5	27	40,8	13,8	10	19	105	2	5	10	27	47,1

Type	Nombre Emplacements de distributeurs	Taille 10			Taille 14			Taille 18		
		L1	L2	L3	L1	L2	L3	L1	L2	L3
VABM	4	152,5	143,5	31,5	177,5	167,5	48	181	171	57
	5	163	154	42	193,5	183,5	64	200	190	76
	6	173,5	164,5	52,5	209,5	199,5	80	219	209	95
	7	184	175	63	225,5	215,5	96	238	228	114
	8	194,5	185,5	73,5	241,5	231,5	112	257	247	133
	9	205	196	84	257,5	247,5	128	276	266	152
	10	215,5	206,5	94,5	273,5	263,5	144	295	285	171
	12	236,5	227,5	115,5	305,5	295,5	176	333	323	209
	16	278,5	269,5	157,5	369,5	359,5	240	409	399	285
	20	321	311,5	199,5	433,5	423,5	304	485	475	361
24	362,5	353,5	241,5	497,5	487,5	368	561	551	437	



Note

Dimensions taille 10 correspondant aux dimensions de l'embase de raccordement avec Interlock.

Terminal de distributeurs VTUG avec connecteur de bus de terrain et multipôle

Dimensions - Exemple de terminal de distributeurs

Dimensions — Embase de raccordement à l'avant

Téléchargement de données de CAO → www.festo.fr

Taille 10, interface I-Port, sortie sur le dessus

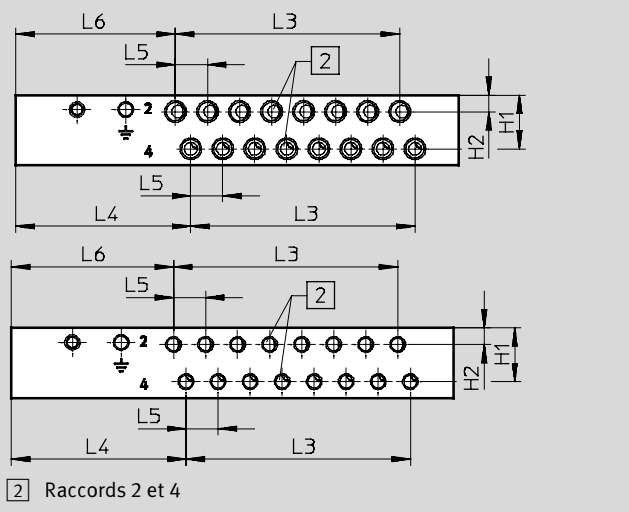

Taille 14, interface I-Port, sortie sur le dessus

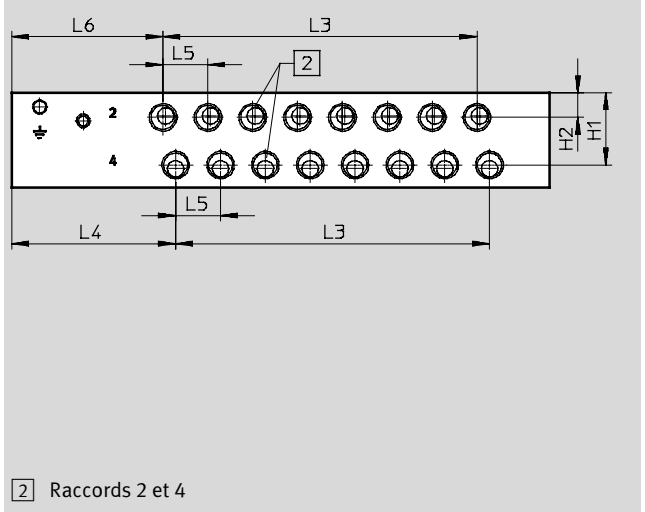

Taille 18, interface I-Port, sortie sur le dessus

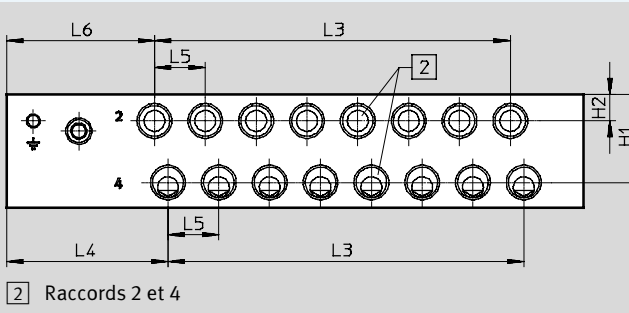

Taille 10, 14, 18, interface I-Port, sortie sur le côté

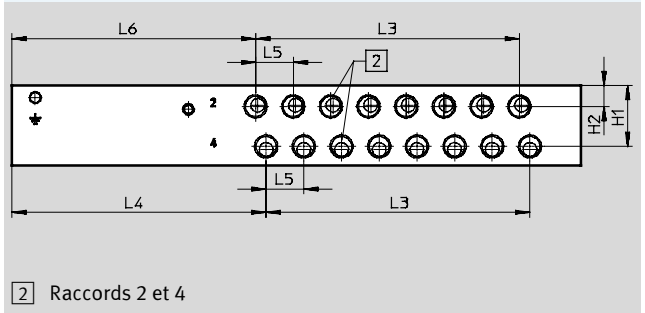

Taille	Raccords 2 et 4	Embase de raccordement avec interface I-Port, sortie sur le dessus				
		H1	H2	L4	L5	L6
10	Filetage M7	17,6	5,4	57,3	10,5	52,3
	Filetage M5					53,2
14	Filetage G1/8	25,8	8,8	58,5	16	54
18	Filetage G1/4	33	10	60,3	19	55,3

Taille	Raccords 2 et 4	Embase de raccordement avec interface I-Port, sortie sur le côté				
		H1	H2	L4	L5	L6
10	Filetage M7	17,6	5,4	106,8	10,5	101,8
	Filetage M5					102,7
14	Filetage G1/8	25,8	8,8	108	16	103,5
18	Filetage G1/4	33	10	101,8	19	96,8

Terminal de distributeurs VTUG avec connecteur de bus de terrain et multipôle

Dimensions - Exemple de terminal de distributeurs

Type	Nombre d'emplacements	Taille 10	Taille 14	Taille 18
		L3	L3	L3
VABM	4	31,5	48	57
	5	42	64	76
	6	52,5	80	95
	7	63	96	114
	8	73,5	112	133
	9	84	128	152
	10	94,5	144	171
	12	115,5	176	209
	16	157,5	240	285
	20	199,5	304	361
	24	241,5	368	437

Terminal de distributeurs VTUG avec connecteur de bus de terrain et multipôle

Dimensions - Exemple de montage en armoire de commande

Dimensions — Embase de raccordement, sortie sur le dessous

Téléchargement des données CAO → www.festo.fr

Montage en armoire de commande

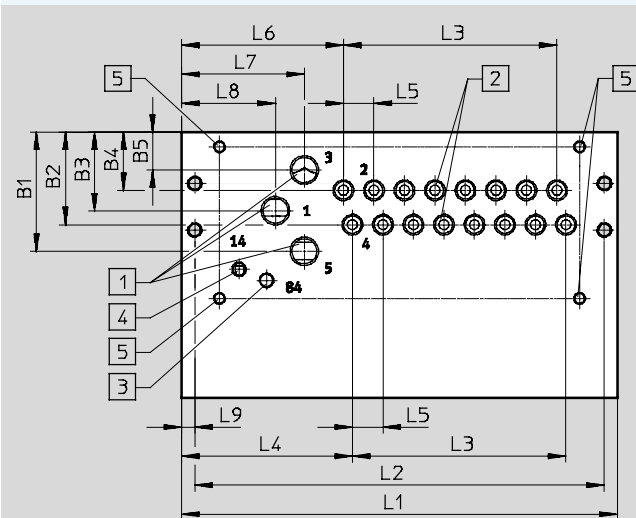

Note
Dimensions de l'embase de raccordement avec interface I-Port, sortie sur le côté pour montage en armoire de commande (→ 162)

- 1 Raccords 1, 3 et 5
- 2 Raccords 2 et 4
- 3 Raccord 82/84
- 4 Raccord 12/14
- 5 Fixations du départ vers le bas : M4x8 pour les tailles 10 et 14, M5x8 pour la taille 18

Type	Embase de raccordement avec interface I-Port, sortie par le bas, taille 10										
	B1	B2	B3	B4	B5	L4	L5	L6	L7	L8	L9
VABM	41	31,8	27	20	13	58,8	10,5	55,7	42,3	32,3	4,5

Type	Embase de raccordement avec interface I-Port, sortie par le bas, taille 14										
	B1	B2	B3	B4	B5	L4	L5	L6	L7	L8	L9
VABM	53,5	45,1	35,2	27,8	17	58,5	16	58,5	43	33	5

Type	Embase de raccordement avec interface I-Port, sortie par le bas, taille 18										
	B1	B2	B3	B4	B5	L4	L5	L6	L7	L8	L9
VABM	75	59,5	48,5	35,7	22	60,3	19	60,3	40	40	5

Type	Nombre Emplacements de distributeurs	Taille 10			Taille 14			Taille 18		
		L1 +5	L2 +5	L3	L1	L2	L3	L1	L2	L3
VABM	4	103	94	31,5	128	118	48	139,5	129,5	57
	5	113,5	104,5	42	144	134	64	158,5	148,5	76
	6	124	115	52,5	160	150	80	177,5	167,5	95
	7	134,5	125,5	63	176	166	96	196,5	186,5	114
	8	145	136	73,5	192	182	112	215,5	205,5	133
	9	155,5	146,5	84	208	198	128	234,5	224,5	152
	10	166	157	94,5	224	214	144	253,5	243,5	171
	12	187	178	115,5	256	246	176	291,5	281,5	209
	16	229	220	157,5	320	310	240	367,5	357,5	285
	20	271	262	199,5	384	374	304	443,5	433,5	361
	24	313	304	241,5	448	438	368	519,5	509,5	437

Terminal de distributeurs VTUG avec connecteur de bus de terrain et multipôle

Dimensions

Type	Embase de raccordement avec interface I-Port, sortie sur le côté, taille 10										
	B1	B2	B3	B4	B5	L4	L5	L6	L7	L8	L9
VABM	41	31,8	27	20	13	108,3	10,5	105,2	91,8	81,8	4,5

Type	Embase de raccordement avec interface I-Port, sortie sur le côté, taille 14										
	B1	B2	B3	B4	B5	L4	L5	L6	L7	L8	L9
VABM	53,5	45,1	35,2	27,8	17	108	16	108	92,5	82,5	5

Type	Embase de raccordement avec interface I-Port, sortie sur le côté, taille 18										
	B1	B2	B3	B4	B5	L4	L5	L6	L7	L8	L9
VABM	75	59,5	48,5	35,7	22	101,8	19	101,8	81,5	81,5	5

Type	Nombre Emplacements de distributeurs	Embase de raccordement avec interface I-Port, sortie sur le côté Taille 10			Embase de raccordement avec interface I-Port, sortie sur le côté Taille 14			Embase de raccordement avec interface I-Port, sortie sur le côté Taille 18		
		L1 +5	L2 +5	L3	L1	L2	L3	L1	L2	L3
		VABM	4	152,5	143,5	31,5	177,5	167,5	48	181
	5	163	154	42	193,5	183,5	64	200	190	76
	6	173,5	164,5	52,5	209,5	199,5	80	219	209	95
	7	184	175	63	225,5	215,5	96	238	228	114
	8	194,5	185,5	73,5	241,5	231,5	112	257	247	133
	9	205	196	84	257,5	247,5	128	276	266	152
	10	215,5	206,5	94,5	273,5	263,5	144	295	285	171
	12	236,5	227,5	115,5	305,5	295,5	176	333	323	209
	16	278,5	269,5	157,5	369,5	359,5	240	409	399	285
	20	320,5	311,5	199,5	433,5	423,5	304	485	475	361
	24	362,5	353,5	241,5	497,5	487,5	368	561	551	437

Dimensions — Plan de perçage pour montage en armoire de commande, sortie par le bas, taille 10

jusqu'à 8x

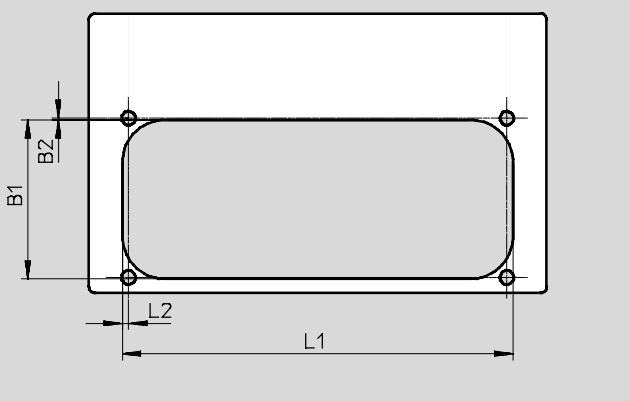

à partir de 9x

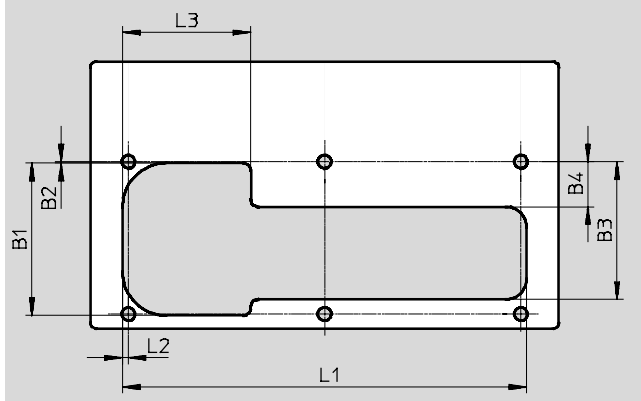

Type	B1	B2	L1	L2
VABM-L1-10...G18-4	52,7	0,5	86	2
VABM-L1-10...G18-5			96,5	
VABM-L1-10...G18-6			107	
VABM-L1-10...G18-7			117,5	
VABM-L1-10...G18-8			128	

Type	B1	B2	B3	B4	L1	L2	L3
VABM-L1-10...G18-9	52,7	0,5	47,2	15,4	138,5	2	44
VABM-L1-10...G18-10					149		
VABM-L1-10...G18-12					170		
VABM-L1-10...G18-16					212		
VABM-L1-10...G18-20					254		
VABM-L1-10...G18-24					296		

Terminal de distributeurs VTUG avec connecteur de bus de terrain et multipôle

FESTO

Dimensions

Dimensions — Plan de perçage pour montage en armoire de commande, sortie par le bas, taille 14

jusqu'à 7x

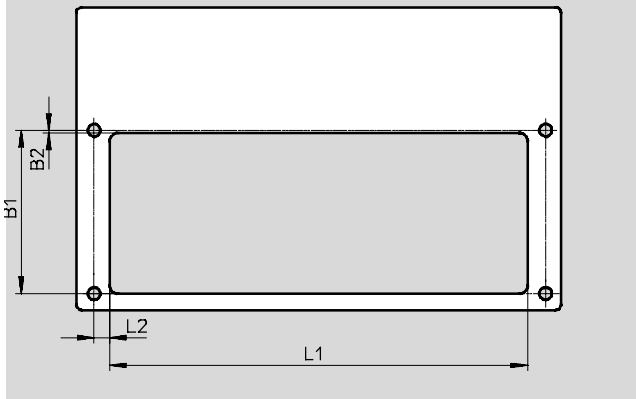

Type	B1	B2	L1	L2
VABM-L1-14...G14-4	59,3	1	103,9	5,6
VABM-L1-14...G14-5			119,9	
VABM-L1-14...G14-6			135,9	
VABM-L1-14...G14-7			151,9	

à partir de 8x

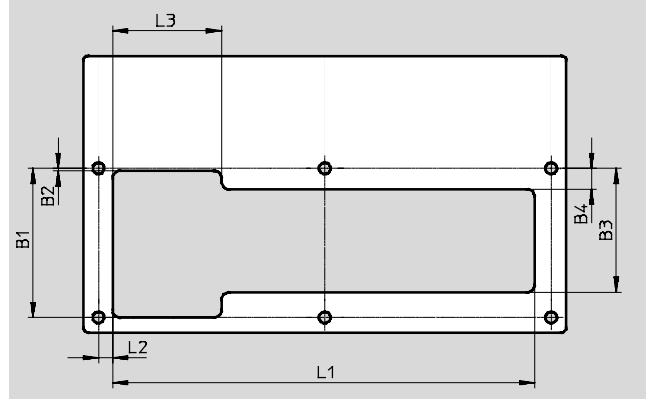

Type	B1	B2	B3	B4	L1	L2	L3
VABM-L1-14...G14-8	59,3	1	49,3	8,3	167,9	56	43,4
VABM-L1-14...G14-9					183,9		
VABM-L1-14...G14-10					199,9		
VABM-L1-14...G14-12					231,9		
VABM-L1-14...G14-16					295,9		
VABM-L1-14...G14-20					359,9		
VABM-L1-14...G14-24					423,9		

Dimensions — Plan de perçage pour montage en armoire de commande, sortie par le bas, taille 18

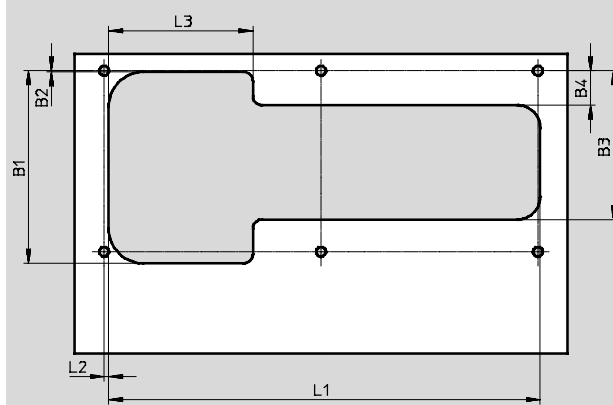

Type	B1	B2	B3	B4	L1	L2	L3
VABM-L1-18...G38-4	83,5	0,5	65	15	112,5	2	63
VABM-L1-18...G38-5					131,5		
VABM-L1-18...G38-6					150,5		
VABM-L1-18...G38-7					169,5		
VABM-L1-18...G38-8					188,5		
VABM-L1-18...G38-9					207,5		
VABM-L1-18...G38-10					226,5		
VABM-L1-18...G38-12					264,5		
VABM-L1-18...G38-16					340,5		
VABM-L1-18...G38-20					416,5		
VABM-L1-18...G38-24					492,5		

Terminal de distributeurs VTUG avec connecteur de bus de terrain et multipôle

Dimensions

Dimensions — Trous de fixation, taille 10

Téléchargement de données de CAO → www.festo.fr

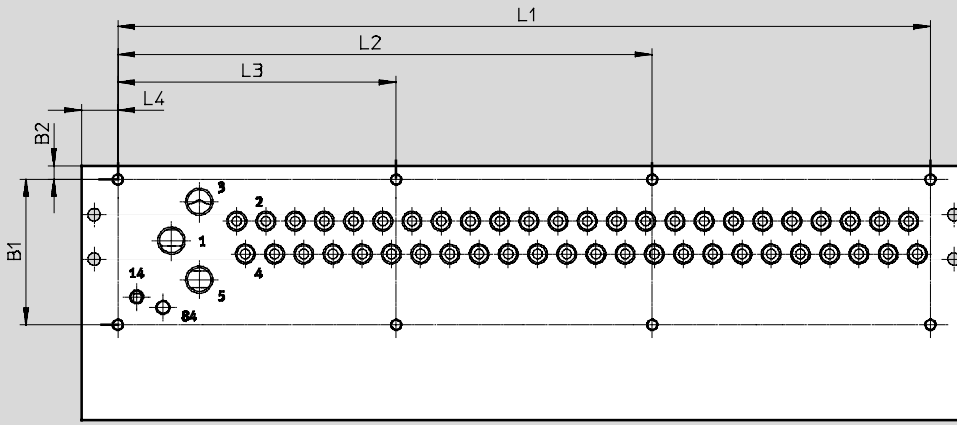

Type		B1	B2	L1	L2	L3	L4	Interface I-Port, sortie sur le côté L4
VABM-L1-10...-G18-4	jusqu'à 8x	52,2	5	82	—	—	13	62,5
VABM-L1-10...-G18-5				92,5	—	—		
VABM-L1-10...-G18-6				103	—	—		
VABM-L1-10...-G18-7				113,5	—	—		
VABM-L1-10...-G18-8				124	—	—		
VABM-L1-10...-G18-9	jusqu'à 20x	52,2	5	134,5	—	67,25	13	62,5
VABM-L1-10...-G18-10				145	—	72,5		
VABM-L1-10...-G18-12				166	—	83		
VABM-L1-10...-G18-16				208	—	104		
VABM-L1-10...-G18-20				250	—	125		
VABM-L1-10...-G18-24	x 24	52,2	5	292	192	100	13	62,5

Terminal de distributeurs VTUG avec connecteur de bus de terrain et multipôle

Dimensions

Dimensions — Trous de fixation, taille 14

Téléchargement de données de CAO → www.festo.fr

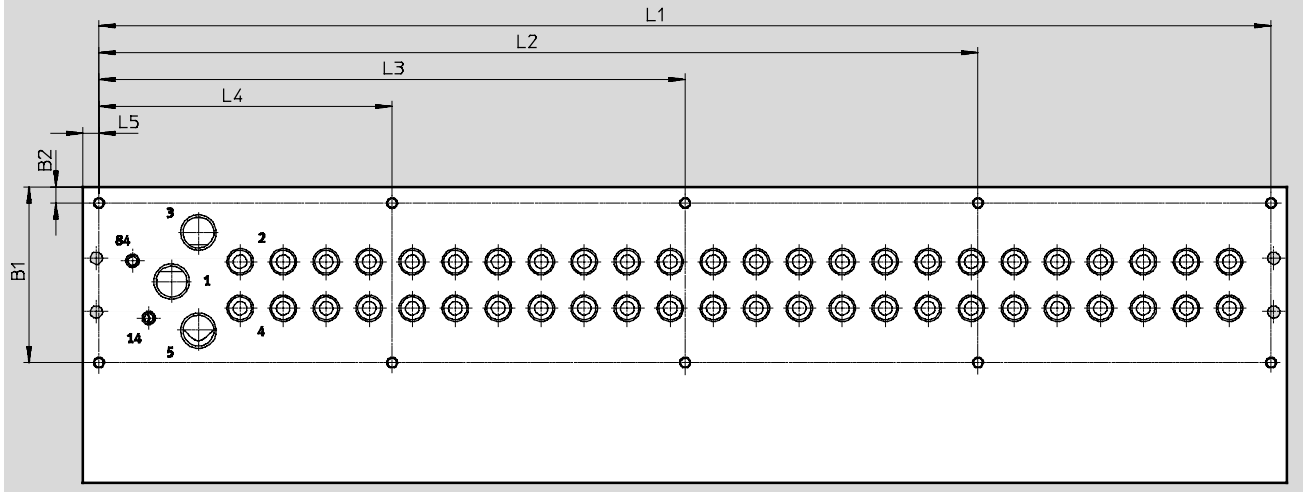

Type		B1	B2	L1	L2	L3	L4	L5	Interface I-Port, sortie sur le côté L4
VABM-L1-14...-G14-4	jusqu'à 8x	59,3	6	116	—	—	—	6	55,5
VABM-L1-14...-G14-5				132	—	—	—		
VABM-L1-14...-G14-6				148	—	—	—		
VABM-L1-14...-G14-7				164	—	—	—		
VABM-L1-14...-G14-8	8x à 10x	59,3	6	180	—	—	90	6	55,5
VABM-L1-14...-G14-9				196	—	—	98		
VABM-L1-14...-G14-10				212	—	—	106		
VABM-L1-14...-G14-12	12x et 16x	59,3	6	244	—	162	82	6	55,5
VABM-L1-14...-G14-16				308	—	204	104		
VABM-L1-14...-G14-20	20x et 24x	59,3	6	372	279	186	93	6	55,5
VABM-L1-14...-G14-24				436	327	218	109		

Terminal de distributeurs VTUG avec connecteur de bus de terrain et multipôle

Dimensions

Dimensions — Trous de fixation, taille 18

Téléchargement des données CAO → www.festo.fr/engineering

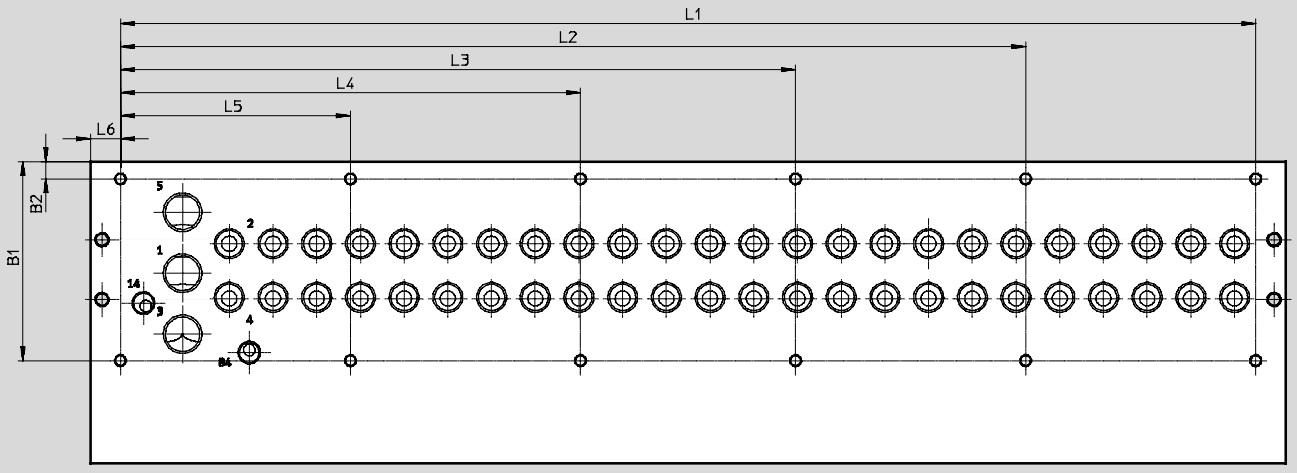

Type		B1	B2	L1	L2	L3	L4	L5	Interface I-Port, sortie sur le côté L4
VABM-L1-18...-G38-4	4x et 5x	86,5	7,5	113,5	—	—	—	—	54,5
VABM-L1-18...-G38-5				132,5	—	—	—	—	
VABM-L1-18...-G38-6	6x à 10x	86,5	7,5	151,5	—	—	—	75,8	54,5
VABM-L1-18...-G38-7				170,5	—	—	—	85,3	
VABM-L1-18...-G38-8				189,5	—	—	—	94,8	
VABM-L1-18...-G38-9				208,5	—	—	—	104,3	
VABM-L1-18...-G38-10				227,5	—	—	—	113,8	
VABM-L1-18...-G38-12	x 12	86,5	7,5	265,5	—	—	165,5	100	54,5
VABM-L1-18...-G38-16	de 16x à 20x	86,5	7,5	341,5	—	—	170,8	100	54,5
VABM-L1-18...-G38-20				417,5	—	317,5	208,8	100	
VABM-L1-18...-G38-24	x 24	86,5	7,5	493,5	393,5	293,5	200	100	54,5

Terminal de distributeurs VTUG avec connecteur de bus de terrain et multipôle

Références

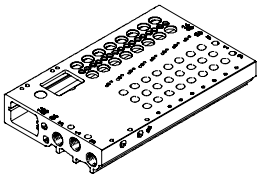
Références				
	Description	N° pièce	Type	
	Embase de raccordement pour distributeur à raccordement semi-direct			
	pour distributeurs, taille 10 mm			
	Raccord 2, 4 au distributeur	4 emplacements de distributeur	573423	VABM-L1-10G-G18-4-GR
		5 emplacements de distributeur	573424	VABM-L1-10G-G18-5-GR
		6 emplacements de distributeur	573425	VABM-L1-10G-G18-6-GR
		7 emplacements de distributeur	573426	VABM-L1-10G-G18-7-GR
		8 emplacements de distributeur	573427	VABM-L1-10G-G18-8-GR
		9 emplacements de distributeur	573428	VABM-L1-10G-G18-9-GR
		10 emplacements de distributeur	573429	VABM-L1-10G-G18-10-GR
		12 emplacements de distributeur	573430	VABM-L1-10G-G18-12-GR
		16 emplacements de distributeur	573431	VABM-L1-10G-G18-16-GR
		20 emplacements de distributeur	573432	VABM-L1-10G-G18-20-GR
		24 emplacements de distributeur	573433	VABM-L1-10G-G18-24-GR
		8 distributeurs bistables + 8 distributeurs monostables	573927	VABM-L1-10G-G18-16-M-GR
		4 distributeurs bistables + 16 distributeurs monostables	573928	VABM-L1-10G-G18-20-M-GR
		24 distributeurs monostables	573929	VABM-L1-10G-G18-24-M-GR
	pour distributeurs, taille 14 mm			
	Raccord 2, 4 au distributeur	4 emplacements de distributeur	573489	VABM-L1-14G-G14-4-GR
		5 emplacements de distributeur	573490	VABM-L1-14G-G14-5-GR
		6 emplacements de distributeur	573491	VABM-L1-14G-G14-6-GR
		7 emplacements de distributeur	573492	VABM-L1-14G-G14-7-GR
		8 emplacements de distributeur	573493	VABM-L1-14G-G14-8-GR
		9 emplacements de distributeur	573494	VABM-L1-14G-G14-9-GR
		10 emplacements de distributeur	573495	VABM-L1-14G-G14-10-GR
		12 emplacements de distributeur	573496	VABM-L1-14G-G14-12-GR
		16 emplacements de distributeur	573497	VABM-L1-14G-G14-16-GR
		20 emplacements de distributeur	573498	VABM-L1-14G-G14-20-GR
		24 emplacements de distributeur	573499	VABM-L1-14G-G14-24-GR
		8 distributeurs bistables + 8 distributeurs monostables	573933	VABM-L1-14G-G14-16-M-GR
		4 distributeurs bistables + 16 distributeurs monostables	573934	VABM-L1-14G-G14-20-M-GR
		24 distributeurs monostables	573935	VABM-L1-14G-G14-24-M-GR
	pour distributeurs, taille 18 mm			
	Raccord 2, 4 au distributeur	4 emplacements de distributeur	8004899	VABM-L1-18G-G38-4-GR
		5 emplacements de distributeur	8004900	VABM-L1-18G-G38-5-GR
		6 emplacements de distributeur	8004901	VABM-L1-18G-G38-6-GR
		7 emplacements de distributeur	8004902	VABM-L1-18G-G38-7-GR
		8 emplacements de distributeur	8004903	VABM-L1-18G-G38-8-GR
		9 emplacements de distributeur	8004904	VABM-L1-18G-G38-9-GR
		10 emplacements de distributeur	8004905	VABM-L1-18G-G38-10-GR
		12 emplacements de distributeur	8004906	VABM-L1-18G-G38-12-GR
		16 emplacements de distributeur	8004907	VABM-L1-18G-G38-16-GR
		20 emplacements de distributeur	8004908	VABM-L1-18G-G38-20-GR
		24 emplacements de distributeur	8004909	VABM-L1-18G-G38-24-GR
		8 distributeurs bistables + 8 distributeurs monostables	8004910	VABM-L1-18G-G38-16-M-GR
		4 distributeurs bistables + 16 distributeurs monostables	8004911	VABM-L1-18G-G38-20-M-GR
		24 distributeurs monostables	8004912	VABM-L1-18G-G38-24-M-GR

Terminal de distributeurs VTUG avec connecteur de bus de terrain et multipôle

Références

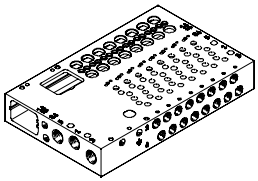
Références				
	Description	N° pièce	Type	
Embase de raccordement pour distributeur à embase				
	pour distributeurs, taille 10 mm			
	Raccord 2, 4, à l'avant	4 emplacements de distributeur	573434	VABM-L1-10HW-G18-4-GR
		5 emplacements de distributeur	573435	VABM-L1-10HW-G18-5-GR
		6 emplacements de distributeur	573436	VABM-L1-10HW-G18-6-GR
		7 emplacements de distributeur	573437	VABM-L1-10HW-G18-7-GR
		8 emplacements de distributeur	573438	VABM-L1-10HW-G18-8-GR
		9 emplacements de distributeur	573439	VABM-L1-10HW-G18-9-GR
		10 emplacements de distributeur	573440	VABM-L1-10HW-G18-10-GR
		12 emplacements de distributeur	573441	VABM-L1-10HW-G18-12-GR
		16 emplacements de distributeur	573442	VABM-L1-10HW-G18-16-GR
		20 emplacements de distributeur	573443	VABM-L1-10HW-G18-20-GR
		24 emplacements de distributeur	573444	VABM-L1-10HW-G18-24-GR
		8 distributeurs bistables + 8 distributeurs monostables	573930	VABM-L1-10HW-G18-16-M-GR
		4 distributeurs bistables + 16 distributeurs monostables	573931	VABM-L1-10HW-G18-20-M-GR
		24 distributeurs monostables	573932	VABM-L1-10HW-G18-24-M-GR
	pour distributeurs, taille 14 mm			
	Raccord 2, 4, à l'avant	4 emplacements de distributeur	573500	VABM-L1-14W-G14-4-GR
		5 emplacements de distributeur	573501	VABM-L1-14W-G14-5-GR
		6 emplacements de distributeur	573502	VABM-L1-14W-G14-6-GR
		7 emplacements de distributeur	573503	VABM-L1-14W-G14-7-GR
		8 emplacements de distributeur	573504	VABM-L1-14W-G14-8-GR
		9 emplacements de distributeur	573505	VABM-L1-14W-G14-9-GR
		10 emplacements de distributeur	573506	VABM-L1-14W-G14-10-GR
		12 emplacements de distributeur	573507	VABM-L1-14W-G14-12-GR
		16 emplacements de distributeur	573508	VABM-L1-14W-G14-16-GR
		20 emplacements de distributeur	573509	VABM-L1-14W-G14-20-GR
		24 emplacements de distributeur	573510	VABM-L1-14W-G14-24-GR
		8 distributeurs bistables + 8 distributeurs monostables	573936	VABM-L1-14W-G14-16-M-GR
		4 distributeurs bistables + 16 distributeurs monostables	573937	VABM-L1-14W-G14-20-M-GR
		24 distributeurs monostables	573938	VABM-L1-14W-G14-24-M-GR
	pour distributeurs, taille 18 mm			
	Raccord 2, 4, à l'avant	4 emplacements de distributeur	8004913	VABM-L1-18W-G38-4-GR
		5 emplacements de distributeur	8004914	VABM-L1-18W-G38-5-GR
		6 emplacements de distributeur	8004915	VABM-L1-18W-G38-6-GR
		7 emplacements de distributeur	8004916	VABM-L1-18W-G38-7-GR
		8 emplacements de distributeur	8004917	VABM-L1-18W-G38-8-GR
		9 emplacements de distributeur	8004918	VABM-L1-18W-G38-9-GR
		10 emplacements de distributeur	8004919	VABM-L1-18W-G38-10-GR
		12 emplacements de distributeur	8004920	VABM-L1-18W-G38-12-GR
		16 emplacements de distributeur	8004921	VABM-L1-18W-G38-16-GR
		20 emplacements de distributeur	8004922	VABM-L1-18W-G38-20-GR
		24 emplacements de distributeur	8004923	VABM-L1-18W-G38-24-GR
8 distributeurs bistables + 8 distributeurs monostables		8004924	VABM-L1-18W-G38-16-M-GR	
4 distributeurs bistables + 16 distributeurs monostables		8004925	VABM-L1-18W-G38-20-M-GR	
24 distributeurs monostables		8004926	VABM-L1-18W-G38-24-M-GR	

Terminal de distributeurs VTUG avec connecteur multipôle

Fiche de données techniques du connecteur multipôle

Pour le terminal de distributeurs VTUG, les connecteurs multipôles suivants sont disponibles :

- Sub-D (25 pôles)
- Sub-D (44 pôles)
- Câble plat (26 pôles)
- Câble plat (50 pôles)

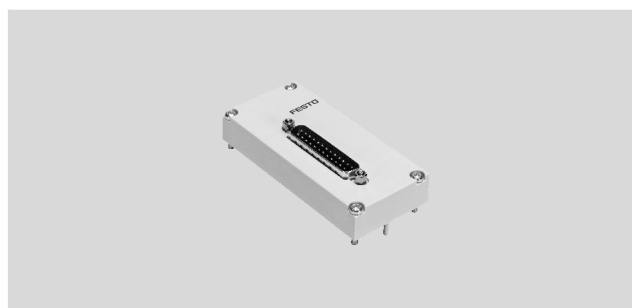

Multipôle électrique

Chaque broche du connecteur multipôle permet de commander une bobine.

Avec un nombre configurable maximum de 24 emplacements de distributeurs, il est possible d'adresser jusqu'à 48 fonctions de distributeur.

Les distributeurs peuvent être commutés selon la logique positive ou négative (commutation positive ou commutation négative).

Le fonctionnement mixte n'est en général pas possible, mais il existe une exception pour certaines variantes V22 ... V25 avec Sub-D, 25 pôles. Pour ces variantes, une zone d'emplacements de distributeurs (exemple : Com 16...19) est toujours alimentée par une tension commune.

Cela permet de commuter chacune de ces zones, indépendamment des autres zones, selon la logique positive ou négative ou de déconnecter des groupes de distributeurs de façon isolée. Tout fonctionnement mixte au sein d'une zone est proscrit.



Note

Un distributeur bistable comprend un emplacement de distributeur et deux broches du connecteur multipôle. De ce fait, le nombre de distributeurs bistables est limité en fonction de l'embase de raccordement. (→ Affectation des broches P.170)

Caractéristiques techniques générales				
Type	VAEM-L1-S-M1-25	VAEM-L1-S-M1-44	VAEM-L1-S-M3-26	VAEM-L1-S-M3-50
Nombre de broches	25 broches	44 pôles	26 pôles	50 pôles
Connexion électrique	Connecteur Sub-D		Connecteur mâle de câble plat	
Nombre max. d'emplacements de distributeurs	24		24	
Indice de protection selon EN 60529	IP67		IP40	
Matériau	Polyamide		Polyamide	
Note relative aux matériaux	Conforme RoHS		Conforme RoHS	
Homologation	c UL us - Recognized (OL)			
	c CSA us (OL)			
Marquage CE (voir la déclaration de conformité)	Selon la directive européenne CEM ¹⁾			
Classe de protection anticorrosion CRC ²⁾	2			
Poids [g]	53		45	48

1) Pour le domaine d'utilisation, consultez la déclaration de conformité CE, disponible à l'adresse : www.festo.com/sp → Documentation utilisateur.

En cas de restriction à l'utilisation des appareils en milieu résidentiel, commercial ou industriel, ainsi que dans les petites entreprises, d'autres mesures de réduction des émissions perturbatrices peuvent être nécessaires.

2) Classe de résistance à la corrosion 2 selon la norme Festo 940 070

Pièces modérément soumises à la corrosion. Pièces externes visibles dont la surface répond essentiellement à des critères d'apparence, en contact direct avec une atmosphère industrielle courante ou avec des fluides tels que des huiles de coupe ou des lubrifiants.

Terminal de distributeurs VTUG avec connecteur multipôle

FESTO

Fiche de données techniques du connecteur multipôle

Affectation des broches — Connecteur Sub-D, 25 pôles												
	Broche	Couleur du fil ¹⁾	M1-25 (V20)								M1-25V1 (V22)	
			12x bistable		8x bistable 8x monostable		4x bistable 16x monostable		24x monostable			
	1	WH	VP0	14	VP0	14	VP0	14	VP0	14	VP0	14
	2	BN	VP0	12	VP0	12	VP0	12	VP23	14	VP0	12
	3	GN	VP1	14	VP1	14	VP1	14	VP1	14	VP1	14
	4	YE	VP1	12	VP1	12	VP1	12	VP22	14	VP1	12
	5	GY	VP2	14	VP2	14	VP2	14	VP2	14	VP2	14
	6	PK	VP2	12	VP2	12	VP2	12	VP21	14	VP2	12
	7	BU	VP3	14	VP3	14	VP3	14	VP3	14	VP3	14
	8	RD	VP3	12	VP3	12	VP3	12	VP20	14	VP3	12
	9	BK	VP4	14	VP4	14	VP4	14	VP4	14	VP4	14
	10	VT	VP4	12	VP4	12	VP19	14	VP19	14	VP4	12
	11	GY PK	VP5	14	VP5	14	VP5	14	VP5	14	VP5	14
	12	RD BU	VP5	12	VP5	12	VP18	14	VP18	14	VP5	12
	13	GN WH	VP6	14	VP6	14	VP6	14	VP6	14	VP6	14
	14	BN GN	VP6	12	VP6	12	VP17	14	VP17	14	VP6	12
	15	YE WH	VP7	14	VP7	14	VP7	14	VP7	14	VP7	14
	16	BN YE	VP7	12	VP7	12	VP16	14	VP16	14	VP7	12
	17	GY WH	VP8	14	VP8	14	VP8	14	VP8	14	VP8	14
	18	BN GY	VP8	12	VP15	14	VP15	14	VP15	14	VP8	12
	19	WH PK	VP9	14	VP9	14	VP9	14	VP9	14	VP9	14
	20	BN PK	VP9	12	VP14	14	VP14	14	VP14	14	VP9	12
	21	BU WH	VP10	14	VP10	14	VP10	14	VP10	14	Com 16 ...19	
	22	BN BU	VP10	12	VP13	14	VP13	14	VP13	14	Com 12...15	
	23	RD WH	VP11	14	VP11	14	VP11	14	VP11	14	Com 8 ...11	
	24	BN RD	VP11	12	VP12	14	VP12	14	VP12	14	Com 4 ...7	
	25	BK WH	Com		Com		Com		Com		Com 0 ...3	

1) Selon CEI 60757

VP Emplacement de distributeur

- - Note

Dans les emplacements pour lesquels les champs sont grisés, le montage d'un distributeur bistable est possible. Les emplacements avec les champs en blanc ne peuvent être équipés que de distributeurs monostables.

Terminal de distributeurs VTUG avec connecteur multipôle

Fiche de données techniques du connecteur multipôle

Affectation des broches — Connecteur Sub-D, 25 pôles								Affectation des broches — Connecteur Sub-D, 44 pôles			
Broche	Couleur du fil ¹⁾	M1-25V2 (V23)		M1-25V3 (V24)		M1-25V4 (V25)		Broche	Couleur du fil ¹⁾	M1-44 (V21)	
										18x bistable, 6x monostable	
1	WH	VP0	14	VP0	14	VP0	14	1	WH	VP0	14
2	BN	VP0	12	VP0	12	VP1	14	2	BN	VP0	12
3	GN	VP1	14	VP1	14	VP2	14	3	GN	VP1	14
4	YE	VP1	12	VP1	12	VP3	14	4	YE	VP1	12
5	GY	VP2	14	VP2	14	VP4	14	5	GY	VP2	14
6	PK	VP2	12	VP2	12	VP5	14	6	PK	VP2	12
7	BU	VP3	14	VP3	14	VP6	14	7	BU	VP3	14
8	RD	VP3	12	VP3	12	VP7	14	8	RD	VP3	12
9	BK	VP4	14	VP4	14	VP8	14	9	BK	VP4	14
10	VT	VP4	12	VP5	14	VP9	14	10	VT	VP4	12
11	GY PK	VP5	14	VP6	14	VP10	14	11	GY PK	VP5	14
12	RD BU	VP5	12	VP7	14	VP11	14	12	RD BU	VP5	12
13	GN WH	VP6	14	VP8	14	VP12	14	13	GN WH	VP6	14
14	BN GN	VP6	12	VP9	14	VP13	14	14	BN GN	VP6	12
15	YE WH	VP7	14	VP10	14	VP14	14	15	YE WH	VP7	14
16	BN YE	VP7	12	VP11	14	VP15	14	16	BN YE	VP7	12
17	GY WH	VP8	14	VP12	14	VP16	14	17	GY WH	VP8	14
18	BN GY	VP9	14	VP13	14	VP17	14	18	BN GY	VP8	12
19	WH PK	VP10	14	VP14	14	VP18	14	19	WH PK	VP9	14
20	BN PK	VP11	14	VP15	14	VP19	14	20	BN PK	VP9	12
21	BU WH	Com 16 ...19		Com 16 ...19		Com 16 ...19		21	BU WH	VP10	14
22	BN BU	Com 12...15		Com 12...15		Com 12...15		22	BN BU	VP10	12
23	RD WH	Com 8 ...11		Com 8 ...11		Com 8 ...11		23	RD WH	VP11	14
24	BN RD	Com 4 ...7		Com 4 ...7		Com 4 ...7		24	BN RD	VP11	12
25	BK WH	Com 0 ...3		Com 0 ...3		Com 0 ...3		25	BK WH	VP12	14
—								26	BK BN	VP12	12
—								27	GN GY	VP13	14
—								28	YE GY	VP13	12
—								29	GN PK	VP14	14
—								30	YE PK	VP14	12
—								31	GN BU	VP15	14
—								32	YE BU	VP15	12
—								33	RD GN	VP16	14
—								34	RD YE	VP16	12
—								35	BK GN	VP17	14
—								36	BK YE	VP17	12
—								37	BU GY	VP18	14
—								38	BU PK	VP19	14
—								39	RD GY	VP20	14
—								40	RD PK	VP21	14
—								41	BK GY	VP22	14
—								42	BK PK	VP23	14
—								43	BK BU	com	
—								44	BK RD		

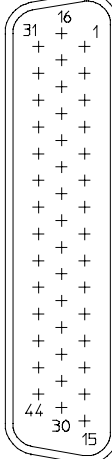
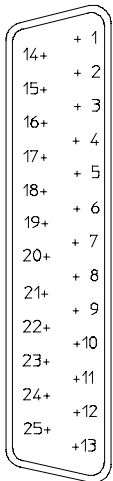

1) Selon CEI 60757
VP Emplacement de distributeur

Note
Dans les emplacements pour lesquels les champs sont grisés, le montage d'un distributeur bistable est possible. Les emplacements avec les champs en blanc ne peuvent être équipés que de distributeurs monostables.

Terminal de distributeurs VTUG avec connecteur multipôle



Fiche de données techniques du connecteur multipôle

Affectation des broches — Câble plat, 26 pôles										Affectation des broches — Câble plat, 50 pôles			
Broche	M3-26 (V20)								Broche	M3-50 (V26)			
	12x bistable		8x bistable 8x monostable		4x bistable 16x monostable		24x mono- stable						
1	VP0	14	VP0	14	VP0	14	VP0	14	1	VP0	14		
2	VP0	12	VP0	12	VP0	12	VP23	14	2	VP0	12		
3	VP1	14	VP1	14	VP1	14	VP1	14	3	VP1	14		
4	VP1	12	VP1	12	VP1	12	VP22	14	4	VP1	12		
5	VP2	14	VP2	14	VP2	14	VP2	14	5	VP2	14		
6	VP2	12	VP2	12	VP2	12	VP21	14	6	VP2	12		
7	VP3	14	VP3	14	VP3	14	VP3	14	7	VP3	14		
8	VP3	12	VP3	12	VP3	12	VP20	14	8	VP3	12		
9	VP4	14	VP4	14	VP4	14	VP4	14	9	VP4	14		
10	VP4	12	VP4	12	VP19	14	VP19	14	10	VP4	12		
11	VP5	14	VP5	14	VP5	14	VP5	14	11	VP5	14		
12	VP5	12	VP5	12	VP18	14	VP18	14	12	VP5	12		
13	VP6	14	VP6	14	VP6	14	VP6	14	13	VP6	14		
14	VP6	12	VP6	12	VP17	14	VP17	14	14	VP6	12		
15	VP7	14	VP7	14	VP7	14	VP7	14	15	VP7	14		
16	VP7	12	VP7	12	VP16	14	VP16	14	16	VP7	12		
17	VP8	14	VP8	14	VP8	14	VP8	14	17	VP8	14		
18	VP8	12	VP15	14	VP15	14	VP15	14	18	VP8	12		
19	VP9	14	VP9	14	VP9	14	VP9	14	19	VP9	14		
20	VP9	12	VP14	14	VP14	14	VP14	14	20	VP9	12		
21	VP10	14	VP10	14	VP10	14	VP10	14	21	VP10	14		
22	VP10	12	VP13	14	VP13	14	VP13	14	22	VP10	12		
23	VP11	14	VP11	14	VP11	14	VP11	14	23	VP11	14		
24	VP11	12	VP12	14	VP12	14	VP12	14	24	VP11	12		
25	Com		Com		Com	Com	Com		25	VP12	14		
26	Com		Com		Com		Com		26	VP12	12		
—									27	VP13	14		
—									28	VP13	12		
—									29	VP14	14		
—									30	VP14	12		
—									31	VP15	14		
—									32	VP15	12		
—									33	VP16	14		
—									34	VP16	12		
—									35	VP17	14		
—									36	VP17	12		
—									37	VP18	14		
—									38	VP18	12		
—									39	VP19	14		
—									40	VP19	12		
—									41	VP20	14		
—									42	VP20	12		
—									43	VP21	14		
—									44	VP21	12		
—									45	VP22	14		
—									46	VP22	12		
—									47	VP23	14		
—									48	VP23	12		
—									49	Com			
—									50				

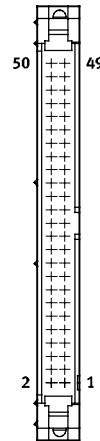
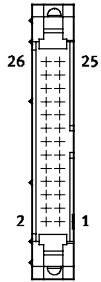

- Note
 Dans les emplacements pour lesquels les champs sont grisés, le montage d'un distributeur bistable est possible. Les emplacements avec les champs en blanc ne peuvent être équipés que de distributeurs monostables.

VP Emplacement de distributeur

Terminal de distributeurs VTUG avec connecteur multipôle

Fiche de données techniques du connecteur multipôle

Dimensions

Téléchargement de données de CAO → www.festo.fr

Connecteur multipôle Sub-D

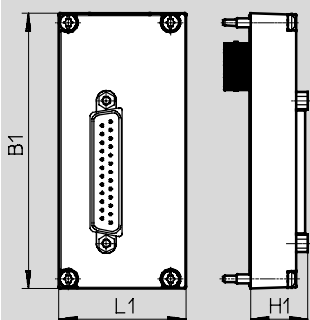

Note

Dimensions de l'embase de raccordement avec raccordement électrique (→ P. 155)

Type	B1	L1	H1
VAEM-L1-S-M1-...	90,5	41,9	18,9

Dimensions

Téléchargement de données de CAO → www.festo.fr

Connecteur multipôle câble plat

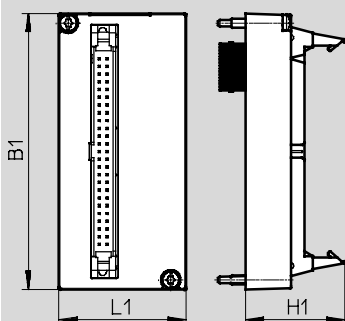

Note



Dimensions de l'embase de raccordement avec raccordement électrique (→ P. 155)

Type	B1	L1	H1
VAEM-L1-S-M3-...	90,5	41,9	32,7

Terminal de distributeurs VTUG avec connecteur multipôle

FESTO

Accessoires pour connecteur multipôle

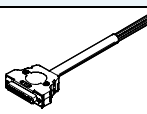
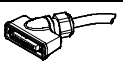
Références — Connecteur multipôle				
	Description		N° pièce Type	
Coupleur électrique Sub-D				
	25 pôles	pour variante M1-25 (V20)	573445 VAEM-L1-S-M1-25	
		pour variante M1-25V1 (V22)	573447 VAEM-L1-S-M1-25V1	
		pour variante M1-25V2 (V23)	573448 VAEM-L1-S-M1-25V2	
		pour variante M1-25V3 (V24)	573449 VAEM-L1-S-M1-25V3	
		pour variante M1-25V4 (V25)	573450 VAEM-L1-S-M1-25V4	
	44 pôles	pour variante M1-44 (V21)	573446 VAEM-L1-S-M1-44	
Connecteur mâle de câble plat pour coupleur électrique				
	26 pôles	pour variante M3-26 (V20)	573452 VAEM-L1-S-M3-26	
	50 pôles	pour variante M3-50 (V26)	573451 VAEM-L1-S-M3-50	
Câble de connexion pour multipôle				
	Connecteur femelle Sub-D, droit	<ul style="list-style-type: none"> • 25 pôles, jusqu'à 24 bobines, IP40 • extrémité nue, à 25 fils 	Longueur de câble 2,5 m	575417 NEBV-S1G25-K-2.5-N-LE25-S6
			Longueur de câble 5 m	575418 NEBV-S1G25-K-5-N-LE25-S6
			Longueur de câble 10 m	575419 NEBV-S1G25-K-10-N-LE25-S6
		<ul style="list-style-type: none"> • 44 pôles, jusqu'à 42 bobines, IP40 • extrémité nue, à 44 fils 	Longueur de câble 2,5 m	575113 NEBV-S1G44-K-2.5-N-LE44-S6
			Longueur de câble 5 m	575114 NEBV-S1G44-K-5-N-LE44-S6
			Longueur de câble 10 m	575115 NEBV-S1G44-K-10-N-LE44-S6
	Connecteur femelle Sub-D, coudé	<ul style="list-style-type: none"> • 25 pôles, jusqu'à 24 bobines, IP65 • extrémité nue, à 25 fils 	Longueur de câble 2,5 m	575423 NEBV-S1WA25-K-2.5-N-LE25-S9
			Longueur de câble 5 m	575424 NEBV-S1WA25-K-5-N-LE25-S9
			Longueur de câble 10 m	575425 NEBV-S1WA25-K-10-N-LE25-S9
		<ul style="list-style-type: none"> • 44 pôles, jusqu'à 42 bobines, IP65 • extrémité nue, à 44 fils 	Longueur de câble 2,5 m	575420 NEBV-S1WA44-K-2.5-N-LE44-S9
			Longueur de câble 5 m	575421 NEBV-S1WA44-K-5-N-LE44-S9
			Longueur de câble 10 m	575422 NEBV-S1WA44-K-10-N-LE44-S9

Terminal de distributeurs VTUG avec interface I-Port/IO-Link

Fiche de données techniques de l'interface I-Port/IO-Link

Interface spécifique Festo unique pour la connexion directe sur le bus de terrain via le montage du nœud de bus CTEU ou via un câble connecté à un maître IO-Link (en mode IO-Link).



Interface I-Port/IO-Link

Caractéristiques :	Les protocoles suivants sont pris en charge avec les nœuds de bus CTEU correspondants :	L'alimentation/communication de données électriques s'opère via un connecteur mâle M12.	Le terminal de distributeurs peut être équipé de 4 ...24 distributeurs (bistables).
<ul style="list-style-type: none"> Interface I-Port pour nœuds de bus (CTEU) Mode IO-Link pour raccordement direct à un maître IO-Link de niveau supérieur 	<ul style="list-style-type: none"> CANopen DeviceNet Profi Bus CC-Link EtherCAT 		

Caractéristiques techniques générales

Types de communications		IO-Link
Connexion électrique		<ul style="list-style-type: none"> Connecteur mâle M12, 5 broches Codage A Blindage par taraudage métallique
Débits en bauds	COM3	[Kbit/s] 230,4
	COM2	[Kbit/s] 38,4
Consommation interne de l'alimentation logique PS		[mA] 30
Consommation interne de l'alimentation de distributeurs PL		[mA] 30
Nombre max. de bobines de distributeurs	VAEM-L1-S-8-PT	16
	VAEM-L1-S-16-PT	32
	VAEM-L1-S-24-PT	48
Nombre max. d'emplacements de distributeurs	VAEM-L1-S-8-PT	8
	VAEM-L1-S-16-PT	16
	VAEM-L1-S-24-PT	24
Température ambiante		[°C] -5 ... +50
Poids du produit	Sortie sur le dessus	[g] 49
	Sortie latérale	[g] 100
Indice de protection selon EN 60529		IP67
Homologation		c UL us - Recognized (OL) c CSA us (OL)
Marquage CE (voir la déclaration de conformité)		Selon la directive européenne CEM ¹⁾
Classe de protection anticorrosion CRC ²⁾		2

1) Pour le domaine d'utilisation, consultez la déclaration de conformité CE, disponible à l'adresse : www.festo.com/sp → Documentation utilisateur.

En cas de restriction à l'utilisation des appareils en milieu résidentiel, commercial ou industriel, ainsi que dans les petites entreprises, d'autres mesures de réduction des émissions perturbatrices peuvent être nécessaires.

2) Classe de résistance à la corrosion CRC 2 selon la norme Festo FN 940070

Pièces modérément soumises à la corrosion. Peut apparaître dans des applications intérieures avec la condensation. Pièces externes visibles dont la surface répond essentiellement à des critères d'apparence, en contact direct avec une atmosphère industrielle courante.

Terminal de distributeurs VTUG avec interface I-Port/IO-Link

Fiche de données techniques de l'interface I-Port/IO-Link

Affichage par LED			
	Couleur	État	Fonction
LED d'état X1	Rouge/ vert	Arrêt	Pas de logique 24 V
		LED verte statique	Tout est en bon état
		Vert clignotant	Erreur de communication (dans le protocole I-Port ou IO-Link)
		Rouge-vert clignotant	Erreur d'alimentation de puissance (sous-tension ou alimentation de puissance manquante)
		Rouge statique	Erreur d'alimentation de puissance et erreur de communication

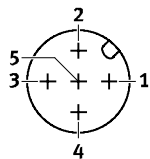
Affectation des broches de l'interface I-Port/IO-Link			
	Broche	Affectation	Description
	1	24V _{EL} /SEN	Alimentation en tension de service (électronique, capteurs/entrées)
	2	24V _{VAL} /OUT	Alimentation en puissance (distributeurs/sorties)
	3	0V _{EL} /SEN	Alimentation en tension de service (électronique, capteurs/entrées)
	4	C/Q	Communication des données
	5	0V _{VAL} /OUT	Alimentation en puissance (distributeurs/sorties)

Présentation du système IO-Link

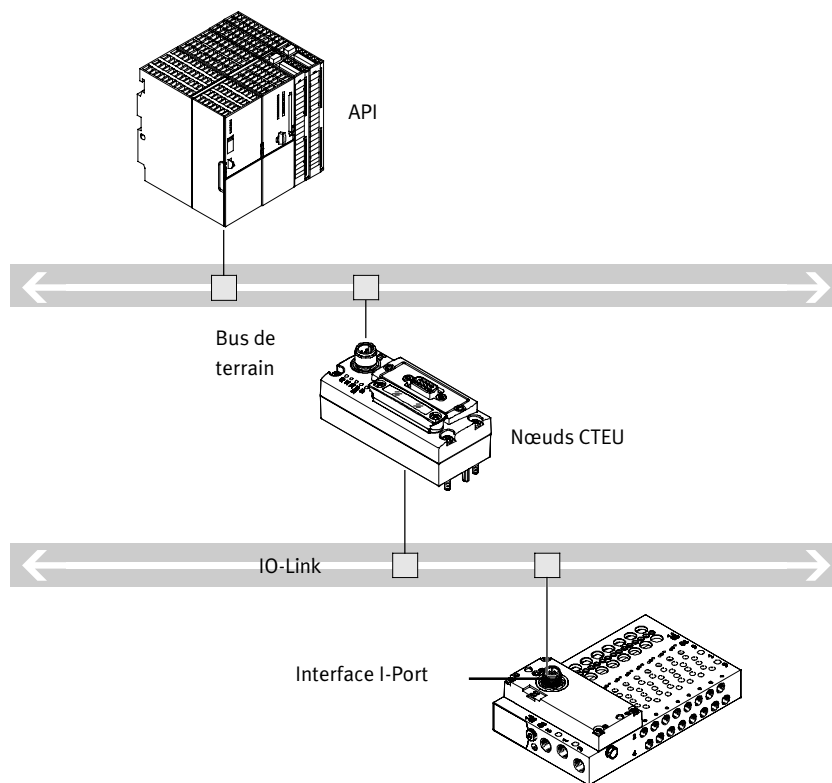

- Communication avec la commande de niveau supérieur via le bus de terrain
- Utiliser les nœuds de bus CTEU appropriés pour le protocole de bus de terrain
- Jusqu'à 64 entrées/sorties (bobines), selon le terminal de distributeurs
- Pas de prétraitement

Terminal de distributeurs VTUG avec interface I-Port/IO-Link

Fiche de données techniques de l'interface I-Port/IO-Link

Dimensions

Téléchargement de données de CAO → www.festo.fr

Interface I-Port, sortie sur le dessus

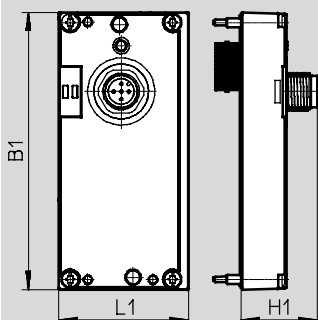

-  - Note
Dimensions de l'embase de raccordement avec raccordement électrique (→ P. 155)



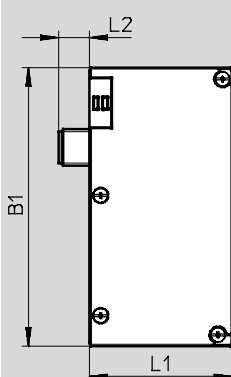

Interface I-Port, sortie sur le côté



-  - Note
Dimensions de l'embase de raccordement avec raccordement électrique (→ P. 155)

Type	Sortie sur le dessus			Sortie latérale		
	B1	L1	H1	B1	L1	L2
VAEM-L1-S-...	91	42,5	25	91,5	47,1	10

Références

	Description	N° pièce	Type
Coupleur électrique pour interface I-Port / IO-Link, sortie sur le dessus			
	La commande de 8 emplacements de distributeurs bistables	573384	VAEM-L1-S-8-PT
	La commande de 16 emplacements de distributeurs bistables	573939	VAEM-L1-S-16-PT
	La commande de 24 emplacements de distributeurs bistables	573940	VAEM-L1-S-24-PT
Coupleur électrique pour interface I-Port / IO-Link, sortie sur le côté			
	La commande de 8 emplacements de distributeurs bistables	574207	VAEM-L1-S-8-PTL
	La commande de 16 emplacements de distributeurs bistables	574208	VAEM-L1-S-16-PTL
	La commande de 24 emplacements de distributeurs bistables	574209	VAEM-L1-S-24-PTL
Connectique pour IO-Link			
	Adaptateur M12 en T, 5 pôles pour IO-Link et alimentation de puissance	171175	FB-TA-M12-5POL
	Connecteur mâle droit, M12, 5 pôles, pour adaptateur en T FB-TA	175487	SEA-M12-5GS-PG7
Etiquette pour interface I-Port/IO-Link			
	Lot de 40 pièces	565306	ASLR-C-E4

Terminal de distributeurs VTUG, embase électrique CAPC

FESTO

Fiche de données techniques CAPC

Fonction

L'embase de raccordement électrique CAPC permet l'installation décentralisée de nœuds de bus CTEU sur un terminal de distributeurs ou sur des modules d'entrée avec interface I-Port.

Domaine d'application

- Connectique M12 (deux interfaces)
- Installation de terminaux de distributeurs ou d'autres appareils possible sur une distance de 20 mètres
- L'utilisation de l'élément d'accessoire CAFM permet d'installer l'embase unitaire sur un rail



Caractéristiques techniques générales		
Type		CAPC-F1-E-M12
Dimensions l x L x H	[mm]	50 x 148 x 28
Interface de bus de terrain		2 connecteurs femelles M12, 5 broches
Plage de tension de service	[V CC]	18 ... 30
Alimentation max.	[A]	2
Tension de service nominale	[V CC]	24
Poids du produit	[g]	85
Longueur de câble	[m]	20

Matériaux	
Corps	Polyamide renforcé
Note relative aux matériaux	Conforme RoHS

Conditions de service et d'environnement	
Indice de protection selon EN 60529	IP65, IP67
Température ambiante	[°C] -5 ... +50
Température de stockage	[°C] -20 ... +70
Résistance à la corrosion CRC ¹⁾	2 ¹⁾
Marquage CE (voir la déclaration de conformité)	Selon la directive européenne CEM ²⁾

- 1) Classe de résistance à la corrosion 2 selon la norme Festo 940 070
Pièces modérément soumises à la corrosion. Pièces externes visibles dont la surface répond essentiellement à des critères d'apparence, en contact direct avec une atmosphère industrielle courante ou avec des fluides tels que des huiles de coupe ou des lubrifiants.
- 2) Pour le domaine d'utilisation, consultez la déclaration de conformité CE, disponible à l'adresse : www.festo.com/sp → Documentation utilisateur.
En cas de restriction à l'utilisation des appareils en milieu résidentiel, commercial ou industriel, ainsi que dans les petites entreprises, d'autres mesures de réduction des émissions perturbatrices peuvent être nécessaires.

Affectation des broches Alimentation électrique/interfaces IO-Link			
	Broche	Affectation	Description
	1	24V _{EL} /SEN	Alimentation en tension de service (électronique, capteurs/entrées)
	2	24V _{VAL} /OUT	Alimentation en puissance (distributeurs/sorties)
	3	0V _{EL} /SEN	Alimentation en tension de service (électronique, capteurs/entrées)
	4	C/Q	Communication des données
	5	0V _{VAL} /OUT	Alimentation en puissance (distributeurs/sorties)
			Corps, FE

Terminal de distributeurs VTUG, embase électrique CAPC

Fiche de données techniques CAPC

Dimensions

Téléchargement de données de CAO → www.festo.fr

CAPC

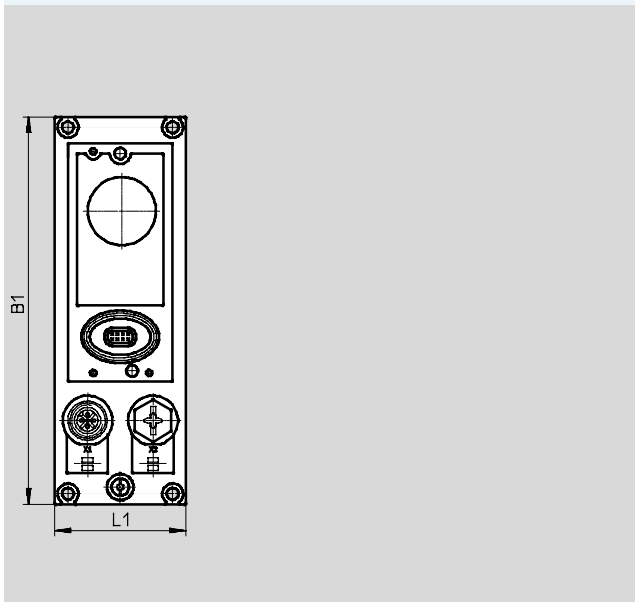

CAPC avec nœuds de bus montés CTEU-CO

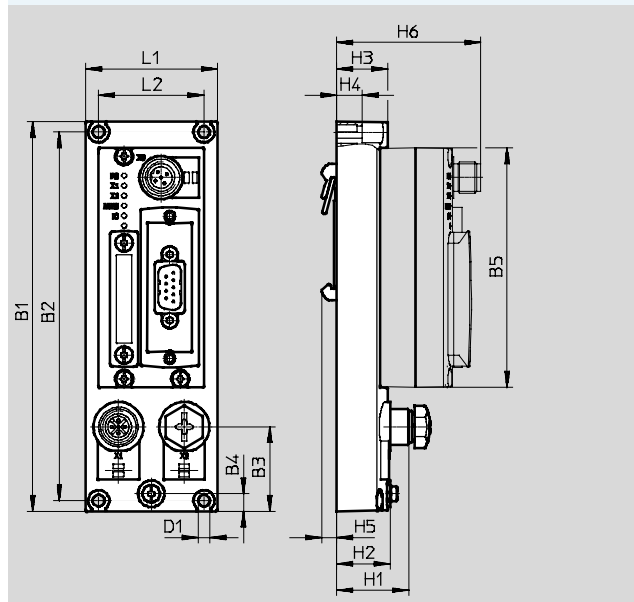

Type	B1	B2	B3	B4	B5	D1 ∅	H1	H2	H3	H4	H5	H6	L1	L2
CAPC	148	140	32	6,6	91	4,4	27,3	20,3	19,3	9,6	5,7	54,8	50	40

Références

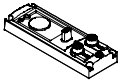
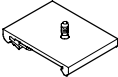
		N° de pièce	Type
embase pour raccordement électrique			
	Pour le raccordement d'un second appareil avec interface I-Port	570042	CAPC-F1-E-M12
Fixation sur rail			
	pour embase de raccordement électrique CAPC	570043	CAF-M-F1-H

Terminal de distributeurs VTUG avec Interlock

Fiche de données techniques Interlock

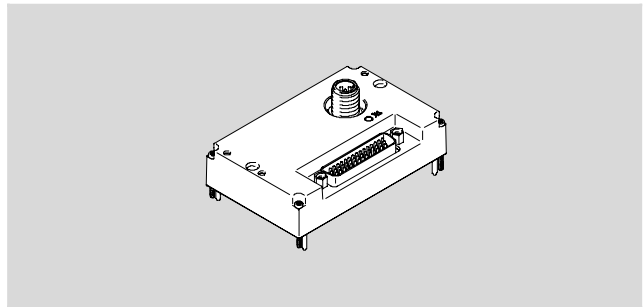

Interlock

La fonction Interlock permet d'alimenter individuellement, en externe, les 16 premières bobines.

L'activation sécurisée de ces distributeurs est ainsi garantie.

Le couplage Interlock s'effectue par un pôle via des contacts extérieurs ou par deux pôles via des bornes de sortie sécurisées.

Caractéristiques techniques générales

Types de communications		I-Port/IO-Link
Nombre d'emplacements		4...24
Nombre max. de bobines de distributeurs		48
Dont nombre de bobines de distributeurs Interlock		16
Nombre d'entrées pour relecture électrique		18 (16 x Interlock + 2 alimentations de groupe)
Position de montage		Indifférente
Débit nominal	[l/min]	330
Poids du produit	[g]	80
Ondulation résiduelle	[V _{SS}]	4
Vitesse de transmission	COM3	[Kbit/s] 230,4
	COM2	[Kbit/s] 38,4
IO-Link	Protocole	V1.0
	Connectique	M12, codage A
	Type de port	Type B
	Nombre de ports	1
	Largeur des données de process en SORTIE	6 octets
	Données de process IN	4 octets
Temps de cycle minimum		11,5 ms (2,3 ms par trame = 2 octets de données utiles)
Classe de protection anticorrosion CRC ¹⁾		2

1) Classe de résistance à la corrosion 2 selon la norme Festo 940 070

Pièces modérément soumises à la corrosion. Pièces externes visibles dont la surface répond essentiellement à des critères d'apparence, en contact direct avec une atmosphère industrielle courante ou avec des fluides tels que des huiles de coupe ou des lubrifiants.

Terminal de distributeurs VTUG avec Interlock

Fiche de données techniques Interlock

Coupleur Interlock

Coupleur Interlock à 1 pôle

- Le couplage Interlock s'effectue via des contacts externes à commutation positive ou par des bornes de sécurité à commutation à 1 pôle
- 16 bobines peuvent être activées par le biais de l'Interlock (V_{n+})
- Les bobines ne nécessitant pas de pilotage Interlock peuvent être alimentées directement avec du 24 V par les broches 1 ... 3
- L'application de chacune des tensions d'entrée est signalée via le bus de terrain comme une carte de processus

Coupleur Interlock à 2 pôles

- Le couplage Interlock s'effectue via des bornes de sécurité externes à commutation positive/négative
- Les bobines du distributeur-Interlock sont activées via la broche correspondante dans le connecteur mâle Sub-D (broches 7 ... 38)
- Les bobines ne nécessitant pas de pilotage Interlock peuvent être alimentées directement avec du 24 V (par exemple par les broches 1 ... 3)
- La différence de potentiel entre V_{n-} et 0 VVAL/OUT doit toujours être inférieure à 5 V

Exemple de schéma de circuit d'un couplage Interlock à 1 pôle

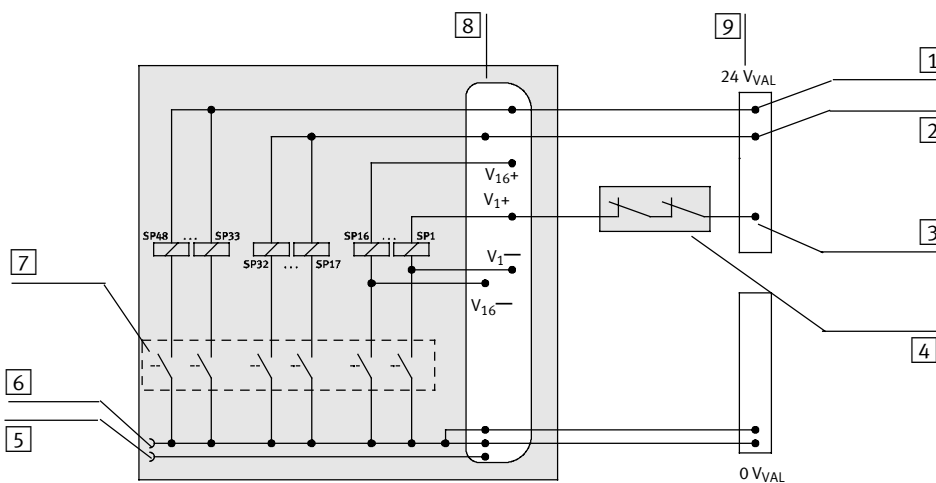

- Alimentation électrique $V+$; bobine 33 ... 48, (pas d'Interlock)
- Alimentation électrique $V+$; bobine 17 ... 32, (pas d'Interlock)
- Commande V_{n+} (via l'Interlock)
- Contacts Interlock de la borne de sortie
- Connexion I-Port broche 2, 24 VVAL/OUT (PL), alimentation en puissance
- Connexion I-Port broche 5, 0 VVAL/OUT (PL), alimentation en puissance
- Circuit d'attaque, via bus de terrain/I-Port
- Connexion Interlock D-Sub
- Alimentation électrique (Interlock)

Exemple de schéma de circuit d'un couplage Interlock à 2 pôles

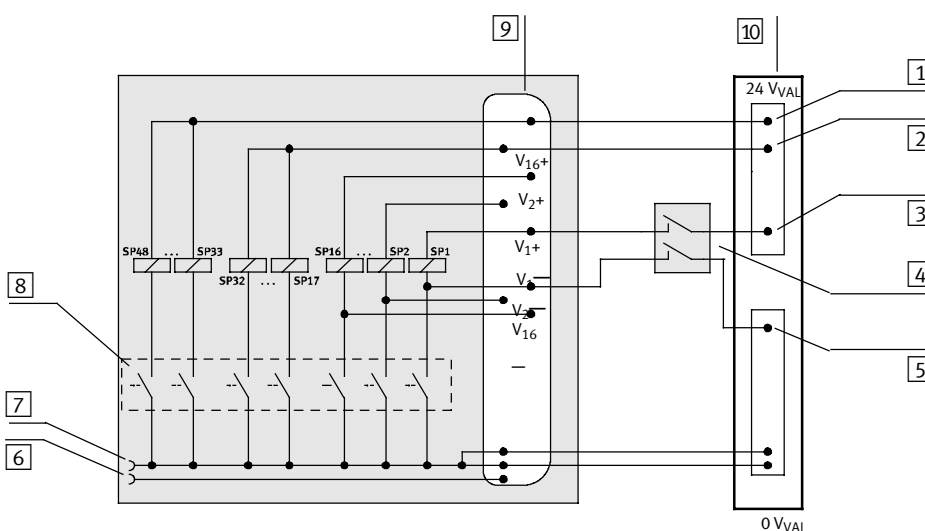

- Alimentation électrique $V+$; bobine 33 ... 48, (pas d'Interlock)
- Alimentation électrique $V+$; bobine 17 ... 32, (pas d'Interlock)
- Commande V_{n+} (via l'Interlock)
- Contacts Interlock de la borne de sortie
- Commande V_{n-} (via l'Interlock)
- Connexion I-Port broche 2, 24 VVAL/OUT (PL), alimentation en puissance
- Connexion I-Port broche 5, 0 VVAL/OUT (PL), alimentation en puissance
- Circuit d'attaque, via bus de terrain/I-Port
- Connexion Interlock D-Sub
- Alimentation électrique (Interlock)

Terminal de distributeurs VTUG avec Interlock

Fiche de données techniques Interlock

Affectation des broches — Interlock									
	Broche	Bobine	Signal	Broche	Bobine	Signal	Broche	Bobine	Signal
	1	—	24 V _{VAL/OUT}	16	5	V5-	31	13	V13+
	2	—	24 V _{VAL/OUT}	17	6	V6+	32	13	V13-
	3	—	24 V _{VAL/OUT}	18	6	V6-	33	14	V14+
	4	1 ... 48	0 V _{VAL/OUT}	19	7	V7+	34	14	V14-
	5	1 ... 48	0 V _{VAL/OUT}	20	7	V7-	35	15	V15+
	6	1 ... 48	0 V _{VAL/OUT}	21	8	V8+	36	15	V15-
	7	1	V1+	22	8	V8-	37	16	V16+
	8	1	V1-	23	9	V9+	38	16	V16-
	9	2	V2+	24	9	V9-	39	17 ... 32	V17 ... 32+
	10	2	V2-	25	10	V10+	40	33 ... 48	V33 ... 48+
	11	3	V3+	26	10	V10-	41	1 ... 48	0 V _{VAL/OUT}
	12	3	V3-	27	11	V11+	42	1 ... 48	0 V _{VAL/OUT}
	13	4	V4+	28	11	V11-	43	1 ... 48	0 V _{VAL/OUT}
	14	4	V4-	29	12	V12+	44	—	n.c.
	15	5	V5+	30	12	V12-	Corps	—	FE

Affectation des broches — Interface I-Port/IO-Link			
	Broche	Affectation	Description
	1	24V _{EL/SEN}	Alimentation en tension de service (électronique, capteurs/entrées)
	2	24V _{VAL/OUT}	Alimentation en puissance (distributeurs/sorties)
	3	0V _{EL/SEN}	Alimentation en tension de service (électronique, capteurs/entrées)
	4	C/Q	Communication des données
	5	0V _{VAL/OUT}	Alimentation en puissance (distributeurs/sorties)
	Corps, FE	—	Fonction terre

Dimensions

Téléchargement de données de CAO → www.festo.fr

Interface I-Port avec Interlock, sortie sur le dessus

- - Note







Dimensions de l'embase de raccordement avec raccordement électrique (→ P. 155)

Type	Sortie sur le dessus		
	B1	L1	H1
VAEM-L1-S-24-PTK	91	57	30,8

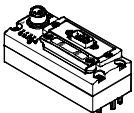
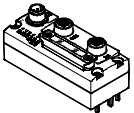
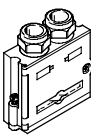
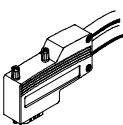
Terminal de distributeurs VTUG avec connecteur de bus de terrain et multipôle

FESTO

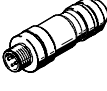
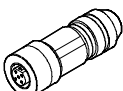
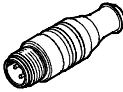



Accessoires pour terminal de distributeurs

Références — CTEU			
	Description	N° pièce	Type
Nœud de bus			
	Nœud de bus CANopen	570038	CTEU-CO
	Nœuds de bus CC-Link	1544198	CTEU-CC
	Nœuds de bus PROFIBUS	570040	CTEU-PB
	Nœuds de bus DeviceNet	570039	CTEU-DN
	Nœuds de bus EtherCAT	572556	CTEU-EC
Connexion de bus			
	Connecteur Sub-D, droit	pour CANopen	532219 FBS-SUB-9-BU-2x5POL-B
		pour CC-Link	532220 FBS-SUB-9-GS-2x4POL-B
		pour PROFIBUS	532216 FBS-SUB-9-GS-DP-B
	Connecteur mâle Sub-D, coudé, à 9 pôles	pour CANopen	533783 FBS-SUB-9-WS-CO-K
		pour PROFIBUS	533780 FBS-SUB-9-WS-PB-K
	M12x1, 5 pôles	codage A, pour CANopen	525632 FBA-2-M12-5POL
		codage B, pour PROFIBUS	533118 FBA-2-M12-5POL-RK
	pour barrette de jonction 5 pôles pour CANopen	525634	FBA-1-SL-5POL
	Barrette de jonction, 5 pôles, pour DeviceNet/CANopen	525635	FBSD-KL-2x5POL
	Borne à vis pour CC-Link	197962	FBA-1-KL-5POL
	Connecteur mâle, droit, M12x1	5 pôles, pour CANopen	175380 FBS-M12-5GS-PG9
		4 pôles, codage D pour EtherCAT	543109 NECU-M-S-D12G4-C2-ET
		5 pôles, adapté au FBA-2-M12-5POL-RK pour PROFIBUS	1066354 NECU-M-S-B12G5-C2-PB
	Connecteur femelle, droit, M12x1, 5 pôles, permettant de créer un câble de liaison adapté à FBA-2-M12-5POL-RK pour PROFIBUS	1067905	NECU-M-B12G5-C2-PB
	Résistance de terminaison, M12, codage B pour PROFIBUS	1072128	CACR-S-B12G5-220-PB
Connecteur femelle			
	pour alimentation électrique, M12x1, 5 pôles, codage B pour CANopen/DeviceNet	538999	NTSD-GD-9-M12-5POL-RK
	pour alimentation électrique, M12x1, 5 pôles pour CC-Link, PROFIBUS, EtherCAT	18324	FBSD-GD-9-5POL
Étiquette			
	Pour nœuds de bus	565306	ASLR-C-E4

Terminal de distributeurs VTUG avec connecteur de bus de terrain et multipôle

FESTO

Accessoires pour terminal de distributeurs









Références						
	Description	N° pièce	Type	PE ¹⁾		
Raccord enfichable droit				Fiches de données techniques → Internet : qsm		
	Filetage M5	pour tuyaux 3 mm	—	153313	QSM-M5-3-I	10
			bague de déverrouillage ronde	133003	QSM-M5-3-I-R	10
		pour tuyaux 4 mm	—	153315	QSM-M5-4-I	10
	Filetage M5	pour tuyaux 4 mm	bague de déverrouillage ronde	133004	QSM-M5-4-I-R	10
		pour tuyaux 6 mm	bague de déverrouillage ronde	133005	QSM-M5-6-I-R	10
	Filetage M7	pour tuyaux 4 mm	—	153319	QSM-M7-4-I	10
		pour tuyaux 6 mm	bague de déverrouillage ronde	133007	QSM-M7-6-I-R	10
	Filetage G ¹ / ₈	pour tuyaux 4 mm	—	186106	QS-G1/8-4-I	10
		pour tuyaux 6 mm	—	186107	QS-G1/8-6-I	10
		pour tuyaux 8 mm	—	186109	QS-G1/8-8-I	10
		pour tuyaux 10 mm	—	132151	QS-B-1/8-10-I-20	20
	Filetage G ¹ / ₄	pour tuyaux 8 mm	—	132280	QS-B-1/4-8-I	1
			—	130995	QS-B-1/4-8-I-20	20
		pour tuyaux 10 mm	—	132842	QS-B-1/4-10-I	1
			—	132152	QS-B-1/4-10-I-20	20
	Filetage G ³ / ₈	pour tuyaux 8 mm	—	130921	QS-B-3/8-8-10	10
		pour tuyaux 10 mm	—	130922	QS-B-3/8-10-10	10
		pour tuyaux 12 mm	—	132123	QS-B-3/8-12-10	10
		pour tuyaux 16 mm	—	132124	QS-B-3/8-16-10	10
	Raccord enfichable coudé				Fiches de données techniques → Internet : qsl	
	Filetage M5	pour tuyaux 3 mm	—	153331	QSML-M5-3	10
		pour tuyaux 4 mm	—	153333	QSML-M5-4	10
	Filetage M7	pour tuyaux 4 mm	—	186352	QSML-M7-4	10
	Filetage G ¹ / ₈	pour tuyaux 6 mm	—	132111	QSML-B-1/8-6-20	20
		pour tuyaux 6 mm	—	186117	QSL-G1/8-6	10
		pour tuyaux 8 mm	—	186119	QSL-G1/8-8	10
		pour tuyaux 10 mm	—	132126	QSL-B-1/8-10-20	20
	Filetage G ¹ / ₄	pour tuyaux 8 mm	—	132220	QSL-B-1/4-8	1
		pour tuyaux 8 mm	—	130931	QSL-B-1/4-8-20	20
		pour tuyaux 10 mm	—	132817	QSL-B-1/4-10	1
		pour tuyaux 10 mm	—	132127	QSL-B-1/4-10-20	20
		pour tuyaux 12 mm	—	132128	QSL-B-1/4-12-20	20
Raccord enfichable long coudé				Fiches de données techniques → Internet : qsl		
	Filetage M5	pour tuyaux 3 mm	—	130838	QSMLL-M5-3	10
		pour tuyaux 4 mm	—	153339	QSMLL-M5-4	10
	Filetage M7	pour tuyaux 4 mm	—	186354	QSMLL-M7-4	10
	Filetage G ¹ / ₈	pour tuyaux 6 mm	—	186128	QSLL-G1/8-6	10
		pour tuyaux 8 mm	—	186130	QSLL-G1/8-8	10
Bouchons				Fiches de données techniques → Internet : b		
	pour filetage M5			174308	B-M5-B	10
	pour filetage M7			174309	B-M7	10
	pour filetage G ¹ / ₈			3568	B-1/8	10
	pour filetage G ¹ / ₄			3569	B-1/4	10

1) Quantité par paquet

Terminal de distributeurs VTUG avec connecteur de bus de terrain et multipôle

FESTO

Accessoires pour terminal de distributeurs



Références						
	Description	N° pièce	Type	PE ¹⁾		
Silencieux Fiches de données techniques → Internet : amte						
	pour filetage M5	165003	UC-M5	1		
	pour filetage M7	161418	UC-M7	1		
	pour filetage G ¹ / ₈		161419	UC-1/8	1	
			534222	U-1/8-50	50	
	pour filetage G ³ / ₄	Débit élevé	2316	U-1/4	1	
			534223	U-1/4-20	20	
	Débit faible	165004	UC-1/4	1		
		534220	UC-1/4-20	20		
Plaque d'obturation						
	Emplacement libre 10 mm	573422	VABB-L1-10-T	1		
	Emplacement libre 14 mm	573488	VABB-L1-14-T	1		
	Emplacement libre 18 mm	8004897	VABB-L1-18-T	1		
Plaque d'alimentation						
	Raccords d'alimentation 1, 3, 5 taille 10 mm	573924	VABF-L1-10-P3A4-M7-T1	1		
	Raccords d'alimentation 1, 3, 5 taille 14 mm	573925	VABF-L1-14-P3A4-G18-T1	1		
	Raccords d'alimentation 1, 3, 5 taille 18 mm	8004898	VABF-L1-18-P3A4-G14-T1	1		
Élément de séparation						
	pour embase de raccordement, taille 10, M5/M7	pour distributeurs pour embase	569994	VABD-6-B	1	
		pour distributeur à orifice taraudé	569995	VABD-8-B	1	
	pour toutes embases de raccordement, taille 14 G ¹ / ₈		569996	VABD-10-B	1	
	pour toutes embases de raccordement, taille 18 G ¹ / ₄		569997	VABD-12-B	1	
Capuchon d'obturation pour commande manuelle auxiliaire						
	protégée	540898	VMPA-HBV-B	10		
	monostable	540897	VMPA-HBT-B	10		
	bistable (sans accessoire)	8002234	VAMC-L1-CD	10		
Porte-étiquettes Fiches de données techniques → Internet : aslr						
	Logement pour étiquette et obturateur des vis de fixation et de la commande manuelle auxiliaire	570818	ASLR-D-L1	10		
Limiteur de débit						
	pour réduire le débit lors de la mise sous pression et de l'échappement (raccord fileté M5) Valeur b : 0,5	Débit : 9,6 l/min	Valeur C : 0,04	8025709	VFFG-T-M5-5	10
		Débit : 14,6 l/min	Valeur C : 0,05	8025710	VFFG-T-M5-6	10
		Débit : 19,1 l/min	Valeur C : 0,07	8025711	VFFG-T-M5-7	10
		Débit : 26,1 l/min	Valeur C : 0,10	8025712	VFFG-T-M5-8	10
		Débit : 40,8 l/min	Valeur C : 0,14	8025713	VFFG-T-M5-10	10
		Débit : 45,4 l/min	Valeur C : 0,16	8025714	VFFG-T-M5-12	10
		Débit : 67,4 l/min	Valeur C : 0,25	8025715	VFFG-T-M5-15	10
Lot d'étrangleurs						
	deux unités de chaque taille	8025716	VFFG-T-M5-A-V1	14		

1) Quantité par paquet

Terminal de distributeurs VTUG avec connecteur de bus de terrain et multipôle

FESTO

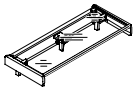
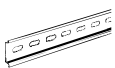
Accessoires pour terminal de distributeurs

Références		Description	N° pièce	Type
Porte-étiquette pour terminal de distributeurs				
	Taille 10	pour 4 emplacements de distributeurs	573453	ASCF-H-L1-10-4V
		pour 5 emplacements de distributeurs	573454	ASCF-H-L1-10-5V
		pour 6 emplacements de distributeurs	573455	ASCF-H-L1-10-6V
		pour 7 emplacements de distributeurs	573456	ASCF-H-L1-10-7V
		pour 8 emplacements de distributeurs	573457	ASCF-H-L1-10-8V
		pour 9 emplacements de distributeurs	573458	ASCF-H-L1-10-9V
		pour 10 emplacements de distributeurs	573459	ASCF-H-L1-10-10V
		pour 12 emplacements de distributeurs	573460	ASCF-H-L1-10-12V
		pour 16 emplacements de distributeurs	573461	ASCF-H-L1-10-16V
		pour 20 emplacements de distributeurs	573462	ASCF-H-L1-10-20V
	Taille 14	pour 4 emplacements de distributeurs	573511	ASCF-H-L1-14-4V
		pour 5 emplacements de distributeurs	573512	ASCF-H-L1-14-5V
		pour 6 emplacements de distributeurs	573513	ASCF-H-L1-14-6V
		pour 7 emplacements de distributeurs	573514	ASCF-H-L1-14-7V
		pour 8 emplacements de distributeurs	573515	ASCF-H-L1-14-8V
		pour 9 emplacements de distributeurs	573516	ASCF-H-L1-14-9V
		pour 10 emplacements de distributeurs	573518	ASCF-H-L1-14-10V
		pour 12 emplacements de distributeurs	573519	ASCF-H-L1-14-12V
		pour 16 emplacements de distributeurs	573520	ASCF-H-L1-14-16V
		pour 20 emplacements de distributeurs	573521	ASCF-H-L1-14-20V
	Taille 18	pour 4 emplacements de distributeurs	8004928	ASCF-H-L1-18-4V
		pour 5 emplacements de distributeurs	8004929	ASCF-H-L1-18-5V
		pour 6 emplacements de distributeurs	8004930	ASCF-H-L1-18-6V
		pour 7 emplacements de distributeurs	8004931	ASCF-H-L1-18-7V
		pour 8 emplacements de distributeurs	8004932	ASCF-H-L1-18-8V
		pour 9 emplacements de distributeurs	8004933	ASCF-H-L1-18-9V
		pour 10 emplacements de distributeurs	8004934	ASCF-H-L1-18-10V
		pour 12 emplacements de distributeurs	8004935	ASCF-H-L1-18-12V
		pour 16 emplacements de distributeurs	8004936	ASCF-H-L1-18-16V
		pour 20 emplacements de distributeurs	8004937	ASCF-H-L1-18-20V
rail				
				Fiches de données techniques → Internet : nrh
	selon EN 60715, 35 x 7,5 (BxH)	Longueur 2 m	35430	NRH-35-2000
Fixation sur rail				
				Fiches de données techniques → Internet : vame
	Les vis suivantes doivent être utilisées pour la fixation :		569998	VAME-T-M4
		Taille 10 : DIN 912 M4x30		
		Taille 14 : DIN 912 M4x40		
		Taille 18 : DIN 912 : M5x50		