



WTB4S-3P2132
W4S-3

BARREIRAS DE LUZ MINIATURA

SICK
Sensor Intelligence.



Informações do pedido

Tipo	Nº de artigo
WTB4S-3P2132	1042053

Outras versões do aparelho e acessórios → www.sick.com/W4S-3

Figura pode ser diferente



Dados técnicos em detalhe

Características

Princípio do sensor/ detecção	Sensor de luz de reflexão, Supressão do fundo
Dimensões (L x A x P)	12,2 mm x 41,8 mm x 17,3 mm
Forma da carcaça (saída de luz)	Retangular
Distância de comutação máx.	4 mm ... 120 mm ¹⁾
Distância de comutação	10 mm ... 120 mm ¹⁾
Tipo de luz	Luz vermelha visível
Emissor de luz	LED PinPoint ²⁾
Tamanho do ponto de luz (distância)	Ø 2,5 mm (50 mm)
Comprimento de onda	650 nm
Ajuste	Tecla de Teach-in simples

¹⁾ Objeto a ser detectado com 90% de luminosidade (com base no padrão branco, DIN 5033).

²⁾ Vida útil média: 100.000 h a T_U = +25 °C.

Mecânica/sistema elétrico

Tensão de alimentação	10 V DC ... 30 V DC ¹⁾
Ondulação residual	< 5 V _{ss} ²⁾
Consumo de corrente	20 mA ³⁾
Saída de comutação	PNP
Tipo de ligação	Comutação por luz
Corrente de saída I_{max.}	≤ 100 mA
Tempo de resposta	< 0,5 ms ⁴⁾
Frequência de comutação	1.000 Hz ⁵⁾
Tipo de conexão	Conector macho M8 de 3 pinos
Circuitos de proteção	A ⁶⁾ C ⁷⁾ D ⁸⁾
Classe de proteção	III
Peso	30 g
Material da carcaça	Plástico, ABS
Material, lente	Plástico, PMMA
Grau de proteção	IP67 IP66
Temperatura ambiente, operação	-40 °C ... +60 °C
Temperatura ambiente, depósito	-40 °C ... +75 °C
Nº arquivo UL	NRKH.E181493 & NRKH7.E181493

1) Valores limite.

2) Não pode estar acima ou abaixo das tolerâncias U_y.

3) Sem carga.

4) Tempo de funcionamento do sinal com carga ôhmica.

5) Com proporção sombra/luz 1:1.

6) A = conexões protegidas contra inversão de pólos U_y.

7) C = Supressão de impulsos parasitas.

8) D = Saídas protegidas contra sobrecorrente e curto-circuito.

Classificações

ECI@ss 5.0	27270904
ECI@ss 5.1.4	27270904
ECI@ss 6.0	27270904
ECI@ss 6.2	27270904
ECI@ss 7.0	27270904
ECI@ss 8.0	27270904
ECI@ss 8.1	27270904
ECI@ss 9.0	27270904
ECI@ss 10.0	27270904
ECI@ss 11.0	27270904
ETIM 5.0	EC002719
ETIM 6.0	EC002719

ETIM 7.0	EC002719
UNSPSC 16.0901	39121528

Esquema de conexão

Cd-045

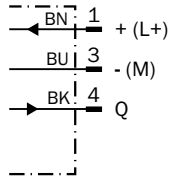

Curva característica

WTB4S-3, 120 mm

% of sensing distance

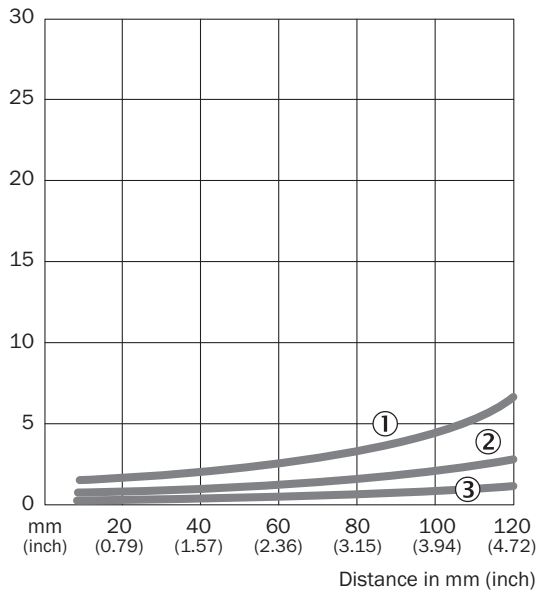

- ① Distância de comutação sobre preto, remissão 6%
- ② Distância de comutação sobre cinza, remissão 18%
- ③ Distância de comutação sobre branco, remissão 90%

Tamanho do ponto de luz



Gráfico de distância de comutação

WTB4S-3, 120 mm

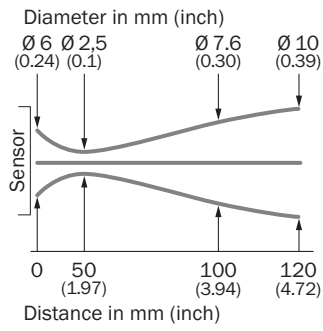
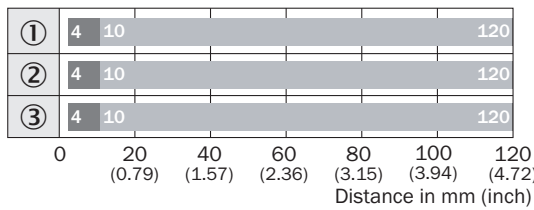

- Sensing range max. ■ Sensing range
- ① Distância de comutação sobre preto, remissão 6%
- ② Distância de comutação sobre cinza, remissão 18%
- ③ Distância de comutação sobre branco, remissão 90%

Desenho dimensional (Dimensões em mm)

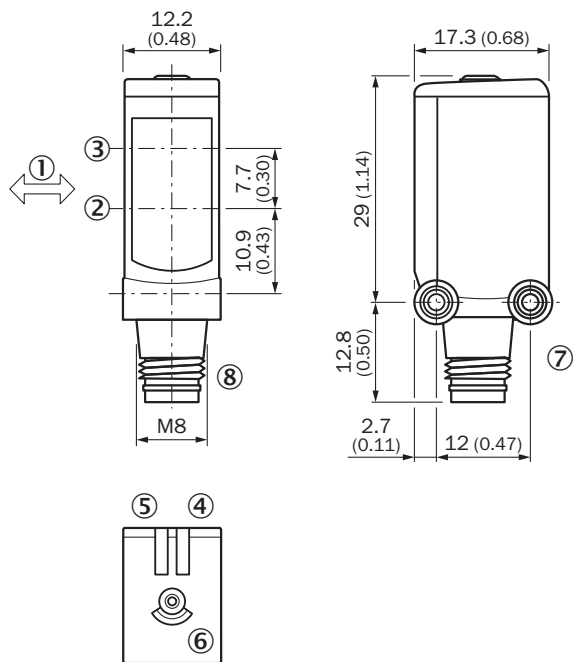

WTB4S-3, tecla teach-in



- ① Direção preferencial do material a ser detectado
- ② Eixo do sistema óptico, receptor
- ③ Eixo do sistema óptico, emissor
- ④ LED indicador, verde: tensão de alimentação ativa
- ⑤ LED indicador amarelo: status recepção luminosa
- ⑥ Tecla teach-in
- ⑦ Rosca de fixação M3
- ⑧ Conexão

Acessório recomendado

Outras versões do aparelho e acessórios → www.sick.com/W4S-3

	Descrição resumida	Tipo	Nº de artigo
Cantoneiras e placas de fixação			
	Cantoneira de montagem para montagem na parede, Aço inoxidável 1.4571, incl. material de fixação	BEF-W4-A	2051628
Conectores encaixáveis e cabos			
	Cabeçote A: Conector fêmea, M8, 3 pinos, reto, Codificado A Cabeçote B: extremidade do cabo aberta Cabo: Cabo do sensor/atuador, PVC, não blindado, 5 m	YF8U13-050VA1XLEAX	2095884
	Cabeçote A: Conector macho, M8, 3 pinos, reto Cabeçote B: - Cabo: não blindado	STE-0803-G	6037322

SOBRE A SICK

A SICK é um dos principais fabricantes de sensores e soluções inteligentes para aplicações industriais. Uma gama de serviços e produtos exclusiva forma a base perfeita para controlar de forma segura e eficiente os processos para proteger as pessoas contra acidentes e evitar danos ao meio ambiente.

Nós temos uma grande experiência nas mais diversas áreas. É por isso que podemos fornecer, com os nossos sensores inteligentes, o que os nossos clientes precisam. Em centros de aplicação na Europa, Ásia e América do Norte, as soluções de sistema são testadas e otimizadas especialmente para os nossos clientes. Isto tudo nos torna um fornecedor confiável e um parceiro de desenvolvimento de projetos.

Inúmeros serviços completam a nossa oferta: o SICK LifeTime Services oferece suporte durante toda a vida útil da máquina e garante a segurança e a produtividade.

Isto para nós significa "Sensor Intelligence."

NO MUNDO INTEIRO, PERTO DE VOCÊ:

Pessoas de contato e outros locais de produção → www.sick.com