

Weller®

WHA 900 / WHA 900 with foot switch



Betriebsanleitung - Mode d'emploi - Gebruiksaanwijzing - Istruzioni per l'uso - Operating Instructions - Instruktionsbok - Manual de uso - Betjeningsvejledning - Manual do utilizador - Käyttöohjeet - Οδηγίες Λειτουργίας - Kullanım kılavuzu - Návod k použití - Instrukcja obsługi - Užemeltetési utasítás - Návod na používanie - Navodila za uporabo - Kasutusjuhend - Naudojimo instrukcija - Lietošanas instrukcija - Ръководство за работа - Manual de exploatare - Naputak za rukovanje

Inhaltsverzeichnis

1. Achtung!	1
2. Beschreibung Technische Daten	1
3. Inbetriebnahme	1
4. Arbeitshinweise	2
5. Temperatursgleich /Offset Instanz	2
6. Zubehör	2
7. Lieferumfang	2

Table des matières

1. Attention!	3
2. Description Données techniques	3
3. Mise en service	3
4. Instructions de fonctionnement	4
5. Écart de température	4
6. Accessoires	4
7. Descriptif du contenu	4

Inhoud

1. Attentie!	5
2. Beschrijving Technische gegevens	5
3. Ingebruikneming	5
4. Werkwijze	5
5. Temperatuur offset	6
6. Accessoires	6
7. Omvang van de levering	6

Indice

1. Attenzione!	7
2. Descrizione Dati tecnici	7
3. Messa in esercizio	7
4. Consigli per l'utilizzo dello stilo	8
5. Offset di temperatura	8
6. Accessori	8
7. La fornitura comprende	8

Table of contents

1. Caution!	9
2. Description Technical data	9
3. Commissioning	9
4. Operating guidelines	9
5. Temperature offset	10
6. Accessories	10
7. Scope of Supply	10

Innehållsförteckning

1. Observera!	11
2. Beskrivning Tekniska data	11
3. Idrigtagning	11
4. Arbetsanvisningar	11
5. Temperaturförskjutning	12
6. Tillbehör	12
7. Leveransomfång	12

Seite

1
1
1
2
2
2
2

Page

3
3
3
4
4
4
4

Pagina

5
5
5
5
6
6
6

Pagina

7
7
7
8
8
8
8

Page

9
9
9
9
10
10
10

Sidan

11
11
11
11
12
12
12

Indice

1. Atención!	13
2. Descripción Datos técnicos	13
3. Puesta en funcionamiento	13
4. Indicaciones para el trabajo	14
5. Desviación de temperatura	14
6. Accesorios	14
7. Extensión del suministro	14

Indholdsfortegnelse

1. Forsigtig!	15
2. Beskrivelse Tekniske data	15
3. Ibrugtagning	15
4. Arbejdshenvisninger	15
5. Temperaturkalibrering	16
6. Tilbehør	16
7. Leveringsomfang	16

Índice

1. Atenção!	17
2. Descrição Dados técnicos	17
3. Colocação em funcionamento	17
4. Instruções de trabalho	17
5. Acessórios	18
6. Volume de entrega	18
7. Volume de entrega	18

Sisällysluettelo

1. Huomio!	19
2. Kuvaus Tekniset tiedot	19
3. Käyttöönotto	19
4. Työohjeet	19
5. Lisätarvikkeet	20
6. Toimituksen laajuus	20
7. Toimituksen laajuus	20

Πίνακας περιεχομένων

1. Προσοχή!	21
2. Περιγραφή Τεχνικά στοιχεία	21
3. Αρχική θέση σε λειτουργία	21
4. Οδηγίες εργασίας	21
5. Συμπληρωματικά εξαρτήματα	22
6. Μέγεθος της παράδοσης	22
7. Μέγεθος της παράδοσης	22

Íçindekiler

1. Dikkat!	23
2. Tasvir Teknik veriler	23
3. Kullanıma alıs	23
4. Kullanıma ilgili notlar	23
5. Sıcaklık ofset	24
6. Aksam listesi	24
7. Satıs kapsamı	24

Página

13
13
13
14
14
14
14

Side

15
15
15
15
16
16
16

Página

17
17
17
17
18
18
18

Sivu

19
19
19
19
20
20
20

Σελίδα

21
21
21
21
22
22
22

Sayfa

23
23
23
23
24
24
24

Obsah

1. Pozor!	
2. Popis	Technické údaje
3. Uvedení do provozu	
4. Pracovní pokyny	
5. Kalibrace teploty	
6. Seznam příslušenství	
7. Rozsah dodávky	

Spis treści

1. Uwaga!	
2. Opis	Dane techniczne
3. Uruchomienie	
4. Wskazówki dot. pracy	
5. Offset temperatury	
6. Lista akcesoriów	
7. Zakres wyposażenia	

Tartalomjegyzék

1. Vigyázat!	
2. Leírás	Műszaki adatok
3. Üzembevetél	
4. Munkautasítások	
5. Hőmérséklet-eltolás	
6. Tartozéklista	
7. Szállítási terjedelem	

Obsah

1. Pozor!	
2. Opis	Technické údaje
3. Uvedenie do prevádzky	
4. Pracovné pokyny	
5. Kompenzácia teploty	
6. Zoznam príslušenstva	
6. Objem dodávky	

Vsebina

1. Pozor!	
2. Tehnični opis	Tehnični podatki
3. Pred uporabo	
4. Navodila za delo	
5. Zamik temperature	
6. Seznam pribora	
7. Obseg dobave	

Sisukord

1. Tähelepanu!	
2. Kirjeldus	Tehnilised andmed
3. Kasutuseselevõtmine	
4. Tööjuhised	
5. Temperatuurinihe	
6. Lisavarustuse nimekiri	
7. Tarne maht	

Strana

25
25
25
25
26
26
26

Strona

27
27
27
28
28
28
28

Oldal

29
29
29
29
30
30
30

Strana

31
31
31
31
32
32
32

Stran

33
33
33
33
34
34
34

Lehekülg

35
35
35
35
36
36
36

Turinyš

1. Dėmesio!	
2. Aprašymas	Techniniai duomenys
3. Pradedant naudoti	
4. Darbo nurodymai	
5. Temperatūros kompensavimas	
6. Priedų sąrašas	
7. Tiekiamas komplektas	

Satura

1. Uzmaniūbu!	
2. Apraksts	Tehniskie dati
3. Darbības uzsākšana	
4. Lietošanas noteikumi	
5. Temperatūras novirze	
6. Piederumu saraksts	
7. Piegādes apjoms	

Съдържание

1. Внимание!	
2. Описание	Технически данни
3. Започване на работа	
4. Инструкции за работа	
5. Изравняване на температурата / Offset Instanz	
6. Спецификация на принадлежностите	
7. Обем на доставката	

Cuprins

1. Atenție!	
2. Descriere	Date tehnice
3. Punerea în funcțiune	
4. Instrucțiuni de lucru	
5. Calibrarea temperaturii / situație de abatere	
6. Lista de accesorii	
7. Pachetul de livrare	

Sadržaj

1. Pažnja!	
2. Opis	Tehnički podaci
3. Puštanje u pogon	
4. Upute za rad	
5. Izjednačavanje temperature/offset	
6. Popis pribora	
7. Popratna oprema	

Puslapis

37
37
37
37
38
38
38

rādītājs

39
39
39
39
40
40
40

страница

41
41
41
42
42
42
42

Pagina

43
43
43
44
44
44
44

Stranica

45
45
45
46
46
46
46

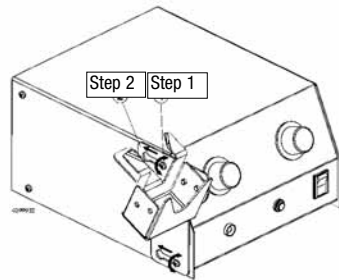
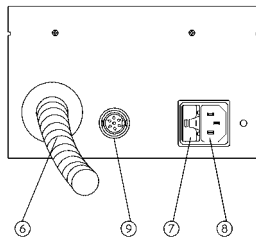
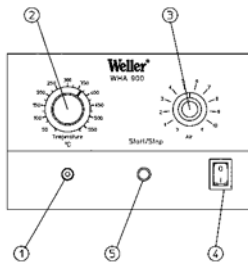

1. Kontrollleuchte
2. Temperatur stufenlos einstellbar von 50°C bis 550°C
3. Luftstrom stufenlos einstellbar von 5 bis 50 l/min
4. Netzschalter
5. Druckknopf zur Aktivierung der Heißluft
6. Heißluftpencil
7. Sicherung
8. Netzsteckdose
9. Fussschalteranschluß (optional)

1. Contrôle visuel
2. Réglage de température en continu entre 50°C -550°C
3. Réglage du débit d'air en continu de 5 à 50 l/min
4. Interrupteur secteur
5. Bouton poussoir d'activation d'air chaud
6. Conduit d'air chaud
7. Fusible
8. Prise secteur
9. Raccord pour commutateur de pied (en option)

1. Visuele controle
2. Temperatuurinstelling traploos tussen 50°C en 550°C
3. Traploze luchtstroominstelling van 5 tot 50 l/min
4. Netspanningschakelaar
5. Druk op de knop om hetelucht te activeren
6. Hetelucht uitgang
7. Zekering
8. Netspanningsaansluiting
9. Voetschakelaaraansluiting (optioneel)

1. Spia controllo visivo
2. Controllo a variazione continua della temperatura fra 50°C e 550°C
3. Controllo a variazione continua del flusso d'aria da 5 a 50 l/min
4. Interruttore di alimentazione
5. Tasto di attivazione aria calda
6. Cannello
7. Fusibile
8. Presa di alimentazione
9. Collegamento interruttore a pedale (opzionale)

1. Visual control check
2. Temperature setting infinitely variable between 50°C and 550°C
3. Infinitely variable air flow setting from 5 to 50 l/min
4. Mains switch
5. Push button to activate hot air
6. Hot air pencil
7. Fuse
8. Mains socket
9. Single-stage foot switch (optional)

1. Visuell kontroll
2. Temperaturinställning varieras steglöst mellan 50°C och 550°C
3. Steglöst varierbar luftflödesinställning från 5 till 50 l/min
4. Huvudströmbrytare
5. Tryck på knappen för att sätta igång varmluft
6. Hetluftslödpenna
7. Säkring
8. Väggtugg
9. Pedalanslutning (tillval)

1. Comprobación de control visual
2. Regulación continua de la temperatura entre 50 °C y 550 °C
3. Regulación continua del caudal de aire 5 a 50 l/min
4. Interruptor de la red
5. Pulse el botón para activar el aire caliente
6. Lápiz de aire caliente
7. Fusible
8. Toma a la red
9. Clavija hembra del pedal interruptor (optional)

1. Indikator
2. Trinlos temperaturindstillingsknap (indstilles til mellem 50 °C og 550 °C)
3. Trinløs luftreguleringsknop indstilles til mellem 5 og 50 l/min.
4. Netafbryder
5. Tænd/sluk-knap til varm luft
6. Varmluftpencil
7. Sikring
8. Netstik
9. Stik til fodkontakt (ekstraudstyr)

1. Verificação de controle visual
2. Temperatura selecionada regulável sem escalões entre 50°C e 550°C
3. Caudal de ar regulável sem escalões entre 5 e 50 l/min
4. Interruptor principal
5. Botão de activação do ar quente
6. Caneta de ar quente
7. Fusível
8. Ficha de rede
9. Ligação do interruptor do pedal (opcional)

1. Merkivalo
2. Lämpötilan portaaton säätö 50°C- 550 °C
3. Portaattomasti säädettävä ilmavirta 5 - 50 l/min
4. Virtakatkaisin
5. Kuumailmatoiminnon kytkentäpainike
6. Kuumailmakärki
7. Sulake
8. Virtaliitäntänpistorasia
9. Jalkakytinkinliitäntä (valinnainen)

1. Οπτικός έλεγχος
2. Διαρκώς μεταβαλλόμενη ρύθμιση της θερμοκρασίας μεταξύ 50°C και 550°C
3. Διαρκώς μεταβαλλόμενη ρύθμιση της ροής του αέρα από 5 έως 50 λίτρα/λεπτό
4. Γενικός διακόπτης
5. Πλήκτρο ενεργοποίησης θερμού αέρα
6. Χειροσυσκευή θερμού αέρα
7. Ασφάλεια
8. Κύρια υποδοχή (σύνδεση στο δίκτυο)
9. Σύνδεση ποδοδιακόπτη (προαιρετικά)

1. Gözle kontrol
2. Sıcaklık ayarı 50°C ile 550°C arasında değişir
3. Hava akışı ayarı 5-50 l/dak arasında değişir 5 to 50 l/min
4. Şebeke kesici
5. Sıcak havayı hareket geçirmek için butona basınız
6. Sıcak hava kalemi
7. Sigorta
8. Şebeke soketi
9. Ayak anahatı girişi (seçmeli)

1. Kontrolka zapnutí
2. Teplota nastaviteľná v rozmedzí 50°C-550°C
3. Nastavení průtoku vzduchu v rozmedzí 5-50 l/min
4. Hlavní vypínač
5. Tlačítko pro spuštění horkého vzduchu
6. Horkovzdušné pero
7. Pojistka
8. Zásuvka pro napájecí kabel
9. Připojka pro nožní spínač (volitelně)

1. Vizualna kontrola
2. Plynulé nastavovanie teploty v rozsahu 50°C až 550°C
3. Plynulé nastavovanie prietoku vzduchu 5 do 50 l/min
4. Vypínač
5. Tlačidlo na aktiváciu horúceho vzduchu
6. Horúcovzdušné pero
7. Poistka
8. Zásuvka sieťovej šnúry
9. Pripojka pre nožný spínač (voliteľne)

1. Vizualinis kontrolinis tikrinimas
2. Temperatūros nuostatos neribotai keičiamos nuo 50°C iki 550°C
3. Oro srauto nuostatos neribotai keičiamos nuo 5 iki 50 l/min.
4. Maitinimo jungiklis
5. Spaudžiamas mygtukas, kuriuo jungiamas karšto oro srautas
6. Karšto oro antgalis
7. Saugiklis
8. Maitinimo lizdas
9. Kojinio jungiklio jungtis (papildomai)

1. Bec de control
2. Temperatură reglabilă fără trepte de la 50 °C până la 550 °C
3. Curenț de aer reglabil fără trepte de la 5 până la 50 l/min
4. Comutator de rețea
5. Buton pentru activarea aerului fierbinte
6. Creion cu aer cald
7. Siguranță
8. Priză de rețea
9. Racord pentru comutator de picior (opțional)

1. Optyczna kontrola regulacji
2. Bezstopniowe ustawienie temperatury pomi dzy 50°C - 550°C
3. Bezstopniowe ustawienie nat żenia przepływu powietrza 5 do 50 l/min
4. Włacznik sieciowy
5. Wcisnąc przycisk aby aktywować gorące powietrze
6. Lutownica ołówkowa na gorące powietrze
7. Bezpiecznik
8. Gniazdo zasilania
9. Przyłącze do przełącznika nożnego (opcja)

1. Kontrolni pregled
2. Brezstopenjska nastavitev temperature med 50°C in 550°C
3. Brezstopenjska nastavitev pretoka zraka od 5 do 50 l/min
4. Glavno stikalo
5. Gumb za aktiviranje vročega zraka
6. Spajkalna konica na vroči zrak
7. Varovalka
8. Električna vtičnica
9. Priključek za nožno stikalo (opcija)

1. Vizualna kontroles pārbaude
2. Temperatūru var neierobežoti iestatīt no 50°C līdz 550°C
3. Iespējamas plašas gaisa plūsmas iestatīšanas iespējas no 5 līdz 50 l/min
4. Iekārtas komutators
5. Spiedpoga karstā gaisa aktivizēšanai
6. Karstā gaisa caurulīte
7. Deglis
8. Iekārtas kontaktligzda
9. Ar kāju darbināmā slēdža pieslēgums (opcija)

1. Kontrolno svetlo
2. Mogućnost kontinuiranog namještanja temperature od 50°C do 550°C
3. Mogućnost kontinuiranog namještanja strujanja zraka od 5 do 50 l/min
4. Mrežna sklopka
5. Gumb za aktiviranje vrućeg zraka
6. Olovka na vrući zrak
7. Osigurač
8. Mrežna utičnica
9. Priključak za nožnu sklopku (po izboru)

1. Vizualis ellenőrzés
2. 50°C és 550°C között fokozatmentesen állítható hőmérséklet
3. Fokozatmentesen változtatható légáram 5 és 50 l/perc között
4. Főkapcsoló
5. Forró levegőt aktiváló nyomógomb
6. Forró levegős ceruza
7. Biztonsíték
8. Tápkábel aljzat
9. Lábkapcsoló csatlakozója (opcionális)

1. Visuaalne kontroll
2. Temporegulaatori vahemik 50°C kuni 550°C
3. Muudetaf õhuvoolu hulka alates 5 kuni 50 l/min
4. Toitelüliti
5. Vajutage nupule kuuma õhu sisselülitamiseks
6. Kuumaõhupliats
7. Sulavkaitse
8. Toiteallikas
9. Jalglüüti ühenduspesa (lisavarustus)

1. Контролна лампа
2. Температурата се регулира безстепенно в диапазона от 50°C до 550°C
3. Въздушният поток се регулира безстепенно в диапазона от 5 до 50 л/мин
4. Мрежов прекъсвач
5. Копче за активиране на горещия въздух
6. Щифт за горещия въздух
7. Предпазител
8. Контакт за мрежата
9. Извод за педален превключвател (опционално)



Wir danken Ihnen für das mit dem Kauf der Weller Heißluftstation WHA 900 erwiesene Vertrauen. Bei der Fertigung wurden strengste Qualitäts-Anforderungen zugrunde gelegt, die eine einwandfreie Funktion des Gerätes sicherstellen.



1. Achtung!

Vor Inbetriebnahme des Gerätes lesen Sie bitte diese Betriebsanleitung und die beiliegenden Sicherheitshinweise aufmerksam durch. Bei Nichteinhaltung der Sicherheitsvorschriften droht Gefahr für Leib und Leben.

Für andere, von der Betriebsanleitung abweichende Verwendung, sowie bei eigenmächtiger Veränderung, wird von Seiten des Herstellers keine Haftung übernommen.

Die Weller Heißluftstation WHA 900 entspricht der EG Konformitätserklärung gemäß den grundlegenden Sicherheitsanforderungen der Richtlinien 2004/108/EG, 2006/95/EG und 2011/65/EU (RoHS).

2. Beschreibung

Die Heißluftstation WHA 900 wurde für leichte Lötarbeiten an SMD-Komponenten mit großer Oberfläche und hoher Stiftanzahl entwickelt. Die Temperatur der Heißluft ist elektronisch geregelt und stufenlos zwischen 50°C und 550°C einstellbar. Das Gerät wird mit 230 V Netzspannung betrieben. Der Luftstrom ist elektronisch stufenlos zwischen ca. 5 und 50 l/min einstellbar und wird von einem Gebläse erzeugt. Zur Aktivierung der Heißluft dient der grüne Knopf an der Vorderseite des Geräts. Das Heizelement ist geerdet.

Standby-Modus

Das Gerät verfügt über eine Funktion zur Aktivierung des Standby-Betriebs (oder eines zusätzlichen Temperaturprofils).

Vor dem Einschalten des Geräts Temperatur und Luftstrom auswählen, die im Standby-Betrieb verwendet werden sollen.

Beispiel:

- Temperaturpotentiometer auf 150°C und Luftstrompotentiometer auf Position 1.
- Dann den grünen Knopf drücken, während das Gerät eingeschaltet wird.
- Den Knopf für ca. 5 Sekunden gedrückt halten.
- Die Pumpe schaltet sich ein, und die Standby-Funktion ist aktiviert.
- Das Gerät ausschalten.
- Wird das Gerät nun eingeschaltet, ist die Temperatur des Heizelements auf 150°C eingestellt, und die Pumpe läuft auf Luftstromposition 1.

- Durch Drücken des Knopfes wechseln Luftstrom und Temperatur auf die tatsächlich eingestellten Werte.
- Bei erneutem Drücken des Knopfes gelten wieder die Standby-Werte.

Deaktivierung der Standby-Funktion:

Wenn die Standby-Funktion aktiviert ist, den grünen Knopf drücken, während das Gerät eingeschaltet wird. Den Knopf für ca. 5 Sekunden gedrückt halten. Das Gerät befindet sich nun im normalen Betriebsmodus.

Technische Daten

Abmessungen mm:	
(L x W x H)	210 x 170x 110
Netzspannung:	230 V
Leistungsaufnahme:	650 W
Leistungsabgabe des Heißluftpencils:	612 W
Sicherung:	T 4A
Temperaturregelung:	Stufenlos zwischen 50°C und 550°C
Regelgenauigkeit:	± 30°C
Luftstromregelung:	Stufenlos von 5 bis 50 l/min
Geräuschpegel:	56 dB(A) Abstand 1 m bei max. Luftstrom

3. Inbetriebnahme

Heißluftpencil in der Sicherheitsablage ablegen. Überprüfen, ob die Netzspannung mit der Angabe auf dem Typenschild übereinstimmt. Bei korrekter Netzspannung mit dem Netz verbinden. Gewünschte Temperatur am Drehpotentiometer (2) und Luftstrom am Drehpotentiometer (3) einstellen und das Gerät mit dem Netzschalter (4) einschalten. Die LED blinkt langsam. Dies zeigt an, dass sich das Gerät im Leerlauf befindet. Der eingestellte Luftstrom und die Temperatur werden nach Betätigung des Druckknopfes aktiviert. Die Kontrollleuchte blinkt schnell. Die Aufheizzeit der Düse hängt im Wesentlichen von der Düsengröße und dem Gasdurchfluss ab.

Warnung:

Den Heißluftpencil nicht auf Personen oder brennbare Gegenstände richten.

4. Arbeitshinweise

Düsenwechsel

Vorsicht: Verbrennungsgefahr!

Nach dem Ausschalten bzw. Herausnehmen der Heißluftdüse befindet sich diese noch einige Zeit im heißen Zustand.

Die Heißluftdüsen sind mit einer Klemmschraube am Heizelement befestigt. Zum Düsenwechsel Klemmschraube lösen und die Heißgasdüse mit dem Düsenwechsler herausnehmen.

5. Temperaturabgleich / Offset Instanz

1. Gerät ausschalten. Messdüse T0058736875 aufsetzen und mit Innensechskantschraube befestigen.
2. Ein Thermoelement mit 0,5 mm in das Messloch der Düse setzen und Heißluftpencil in die Sicherheitsablage legen. Gerät einschalten.
3. Die einzustellende Temperatur mit dem Temperaturpotentiometer einstellen.
4. Heißluft mit dem grünen Knopf aktivieren. Luftstrom auf Position 4 stellen. Ca. 5 Minuten warten.
5. Temperatur am Messgerät ablesen.
6. Wenn die Temperatur korrigiert werden muss, den grünen Knopf bei aktivierter Heißluft ca. 15 Sekunden gedrückt halten.
7. Die grüne LED leuchtet jetzt durchgehend. Nun das Potentiometer sofort in die Mittelstellung drehen.
8. Den Korrekturwert auswählen und zur Bestätigung den Knopf drücken.

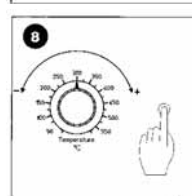
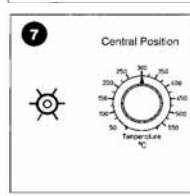
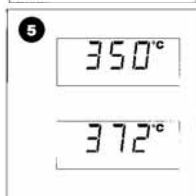
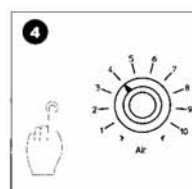
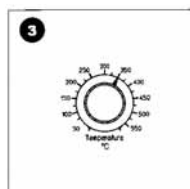
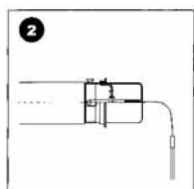
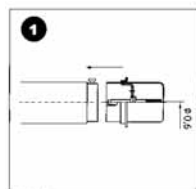

6. Zubehör

Düsen siehe Zubehör (Seite 47-51)

T005 15 049 99 Düsenwechsler

T005 15 048 99 Mehrfachablage für sechs Düsen

T005 13 120 99 Fußschalter 1-stufig

T005 31 716 99 WHA 900 mit Fußschalter

T005 31 716 70 WHA 900 ohne Fußschalter

7. Lieferumfang

WHA 900 Regeleinheit mit Heißluftpencilhalter

Netzkabel

Betriebsanleitung

Sicherheitshinweise

Bild Expo-Zeichnung siehe Seite 52

Technische Änderungen vorbehalten!

Die aktualisierten Betriebsanleitungen finden Sie unter www.weller-tools.com.

Nous vous remercions de la confiance que vous nous avez accordée en achetant la station de soudage WHA 900. Lors de la fabrication, des exigences de qualité très sévères assurant un fonctionnement parfait de l'appareil, ont été appliquées.



1. Attention!

Avant la mise en service de l'appareil, veuillez lire attentivement ce mode d'emploi et les consignes de sécurité ci-jointes. Dans le cas du non-respect des consignes de sécurité, il y a danger pour le corps et danger de mort.

Le fabricant décline toute responsabilité pour les utilisations autres que celles décrites dans le mode d'emploi de même que pour les modifications effectuées par l'utilisateur.

La station de soudage WHA 900 correspond à la déclaration de conformité européenne en application des exigences de sécurité fondamentales de la directive 2004/108/CE, 2006/95/CE et 2011/65/EU (RoHS).

2. Description

La station à air chaud WHA 900 est conçue pour l'exécution de tâches de brasage tendre sur des composants en tôle de grande surface et à chevilles nombreuses. La température de l'air chaud fait l'objet d'un réglage électronique en continu entre 50°C et 550°C. Une tension secteur de 230 V est nécessaire à l'opération de l'unité. Le débit d'air compris dans une plage approximative de 5 à 50 l/min est contrôlé en continu électroniquement et est généré par une turbine. L'air chaud est activé à l'aide du bouton vert sur le devant de l'unité. L'élément chauffant est mis à la terre.

Mode Veille

Cette unité est dotée d'une fonction de mise sous tension permettant d'activer une veille (ou un profil de température supplémentaire).

Avant d'allumer l'unité, choisissez la température et le débit que vous souhaitez utiliser en fonctionnement de veille.

Par exemple :

- Potentiom température à 150°C et potentiom. débit d'air en position 1.
- Puis, pressez le bouton vert pendant l'allumage de l'unité.
- Maintenez le bouton enfoncé pendant environ 5 secondes.
- La pompe démarre et la fonction de veille est activée.
- Éteignez l'unité. À présent, si vous allumez l'unité, la température du chauffage sera de 150°C et la pompe tournera avec un débit d'air en pos. 1.
- Si vous pressez le bouton, le débit d'air et la température passent aux valeurs de consigne effectives.
- Repressez le bouton et l'unité revient aux valeurs de veille.

Désactivation de la veille:

Si la fonction de veille est activée, pressez le bouton vert pendant l'allumage de l'unité.

Maintenez le bouton enfoncé pendant environ 5 secondes. L'unité est maintenant en mode opérationnel d'origine.

Données techniques

Dimensions:	
(L x W x H mm)	210 x 170 x 110
Tension secteur:	230 V
Puissance absorbée:	650 W
Débit du conduit d'air chaud:	612 W
Fusible:	T 4A
Régulation de la température:	réglage continu entre 50°C et 550°C
Précision de réglage:	± 30°C
Régulation du débit:	réglage continu entre 5 et 50 l/min
Niveau de bruit :	56 dB(A) distance 1 m au niveau de débit d'air max.

3. Mise en service

Placez le conduit d'air chaud dans le support de sécurité. Vérifiez que la tension secteur est compatible avec les informations consignées sur la plaque du modèle. Si la tension secteur est correcte, branchez l'unité au secteur. Définissez la température souhaitée sur le potentiomètre rotatif (2) et le débit d'air souhaité sur le potentiomètre rotatif (3), puis allumez l'unité avec l'interrupteur secteur (4). Le voyant DEL clignote lentement pour indiquer que l'unité est à l'état inactif. Le voyant de contrôle clignote vite. Le débit d'air et la température définis sont activés par le bouton-poussoir. Le temps d'échauffement de la buse dépend essentiellement de sa taille et du débit d'air.

Avertissement:

Ne dirigez pas le conduit d'air chaud sur les personnes ni sur les objets inflammables.

4. Instructions de fonctionnement

Changement de buse

Prudence: Danger de brûlure!

Après l'arrêt ou l'extraction de la buse à gaz chaud, celle-ci reste chaude pendant un certain temps.

Les buses de gaz chaud sont fixées à l'élément de chauffe via une vis de serrage. Pour changer la buse, desserrer la vis de serrage et extraire la buse de gaz chaud avec le changeur de buse.

5. Écart de température

1. Éteignez le dispositif. Placez la buse de mesure T0058736875 and fixez-la avec la vis creuse.
2. Insérez le thermocouple de 0,5 mm dans le trou pour mesurer la buse et placez le conduit d'air chaud dans le support de sécurité. Allumez le dispositif.
3. Choisissez la température à régler avec le potentiomètre température.
4. Activez l'air chaud avec le bouton vert. Réglez le débit d'air sur la position 4 Attendez environ 5 minutes.
5. Lisez la valeur de température sur l'appareil de mesure.
6. Si la température doit être corrigée, maintenez le bouton vert enfoncé approximativement 15 secondes pendant l'activation d'air chaud.
7. Le voyant DEL vert est allumé en continu. Mettez ensuite le potentiomètre immédiatement sur la position centrale.
8. Choisissez l'écart et appuyez sur le bouton pour confirmer.

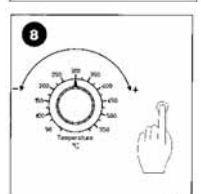
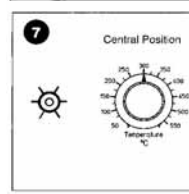
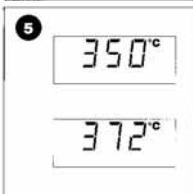
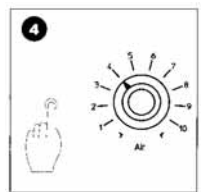
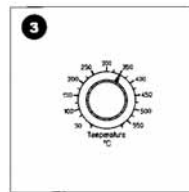
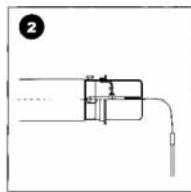
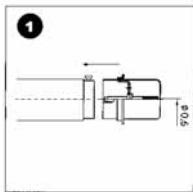

6. Accessoires

Pour la gamme de buses, voir annexe (page 47-51)

T005 15 049 99 Changeur de buse

T005 15 048 99 Support multiple 6 buses

T005 13 120 99 Commutateur au pied 1 position

T005 31 716 99 WHA 900 avec commutateur à pied

T005 31 716 70 WHA 900 sans commutateur à pied

7. Descriptif du contenu

Unité de commande WHA 900 avec support HAP

cordon d'alimentation

Mode d'emploi

Consignes de sécurité

Vue éclatée Illustration page 52

Sous réserve de modifications techniques!

Vous trouverez les manuels d'utilisation actualisés sur www.weller-tools.com.

We danken u voor de aankoop van de Weller heteluchtstation WHA 900 een heteluchtstation vertrouwen in ons product. Bij de productie werd aan de strengste kwaliteitsvereisten voldaan om een perfecte werking van het toestel te garanderen.



1. Attentie!

Gelieve voor de ingebruikneming van het toestel deze gebruiksaanwijzing en de bijgeleverde veiligheidsvoorschriften aandachtig door te nemen. Bij het niet naleven van de veiligheidsvoorschriften dreigt gevaar voor leven en goed.

Voor ander, van de gebruiksaanwijzing afwijkend gebruik, alsook bij eigenmachtige verandering, wordt door de fabrikant geen aansprakelijkheid overgenomen.

De Weller heteluchtstation WHA 900 is conform de EG-conformiteitsverklaring volgens de fundamentele veiligheidsvereisten van de richtlijnen 2004/108/EG, 2006/95/EG. en 2011/65/EU (RoHS).

2. Beschrijving

Het WHA 900 heteluchtstation is ontworpen voor behoedzame soldeertaken op SM-componenten met een groot oppervlak en met veel pennen. De temperatuur van de hetelucht elektronisch geregeld en is oneindig variabel tussen de 50°C - 550°C. 230 V netvoedingspanning is vereist voor de werking van de unit.

De luchtstroom is elektronisch variabel regelbaar binnen het bereik van ca. 5-50 l/min en wordt gegenereerd door een turbine. De hetelucht wordt geactiveerd m.b.v. de groen knop op de voorkant van het apparaat. Het verwarmingselement is geaard.

Standby modus

Deze unit is voorzien van een Power On functie, voor het activeren van een standby stand (of extra temperatuurprofiel). Kies voordat u de unit inschakelt de temperatuur en de luchtstroom die u wilt gebruiken voor standby bedrijf.

Bijvoorbeeld:

- Temperatuurpotmeter op 150°C en luchtstroompotmeter op positie 1.
- Druk vervolgens op de groene knop tijdens het inschakelen van de unit.
- Houdt de knop gedurende ca. 5 seconden ingedrukt.
- De pomp start en de standby functie is geactiveerd.
- Schakel de unit uit.
- Vanaf nu zal wanneer de unit wordt ingeschakeld de verwarmingstemperatuur 150°C zijn. en de pomp zal draaien met luchtstroom pos. 1.

- Wanneer u op de knop drukt, zullen de luchtstroom en temperatuur naar de actuele ingestelde waarden gaan.
- Druk nogmaals op de knop en de unit keert terug naar de standby waarden.

Deactiveren van de standby modus:

Wanneer de standby functie is geactiveerd, druk op de groene knop tijdens het inschakelen van de unit. Houd de knop gedurende ca 5 s ingedrukt. De unit bevindt zich nu in de oorspronkelijke bedrijfsmodus.

Technische gegevens

Afmetingen:	
(L x W x H mm)	210 x 170 x 110
Netspanning:	230 V
Opgenomen vermogen:	650 W
Hetelucht uitgangsvermogen:	612 W
Zekering:	T 4A
Temperatuurregeling:	oneindig variabel tussen 50°C en 550°C
Regelnaauwkeurigheid:	± 30°C
Doorstroomregeling:	oneindig variabel tussen 5 - 50 l/min
Geluidsniveau:	56dB(A) op 1 m afstand bij max. luchtdoorstroming

3. Ingebruikneming

Plaats het hetelucht-nozzle in de veiligheidssteun. Controleer of de netspanning overeenstemt met de informatie op het typeplaatje. Sluit, wanneer de netspanning juist is, de unit aan op de netspanning. Stel de gewenste temperatuur in op de draaipotmeter (2) en de luchtstroom op de draaipotmeter (3) en schakel vervolgens de unit in m.b.v. de aan-uit schakelaar (4). De LED zal langzaam knipperen om aan te geven dat de eenheid zich in de onbelaste toestand bevindt. De ingestelde luchtstroom en temperatuur worden geactiveerd nadat de drukknop is bediend. Het controle-lampje knippert snel. De opwarmtijd van de nozzle hangt in principe af van de grootte van de nozzle en de luchtstroom.

Waarschuwing:

Richt de hetelucht nozzle niet op personen of brandbare objecten.

4. Werkwijze

Vervangen mondstuk

Voorzichtig: Verbrandingsgevaar!

Nadat het hetegasmondstuk is uitgeschakeld of eruit genomen is blijft het nog enige tijd heet.

De hetegasmondstukken zitten met een klemschroef aan het verwarmingselement bevestigd. Om het mondstuk te vervangen klemschroef losmaken en het hetegasmondstuk met de mondstukwisselaar eruit halen.

5. Temperatuur offset

1. Schakel het apparaat uit. Plaats de meet nozzle T0058736875 en bevestig deze met de inbusbout.
2. Plaats het 0,5mm thermokoppel in de opening voor het meten van de nozzle en plaats de hetelucht-nozzle in de veiligheidssteun. Schakel het apparaat in.
3. Kies de temperatuur die u wilt aanpassen met de Temp. potentiometer.
4. Activeer de hetelucht m.b.v. de groene knop. Stel de luchtstroom in op positie 4. Wacht ca. 5 minuten.
5. Lees de temperatuurwaarde uit op het meetinstrument.
6. Houd, wanneer de temperatuur moet worden gecorrigeerd, de groene knop gedurende ca. 15 s ingedrukt terwijl de hetelucht is geactiveerd.
7. De groene LED brand continu. Draai vervolgens de potentiometer direct naar de centrale positie.
8. Kies de offset en druk op de knop om deze te bevestigen.

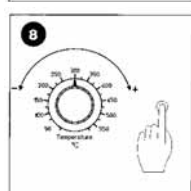
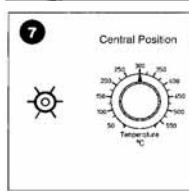
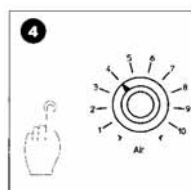
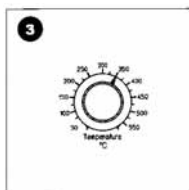
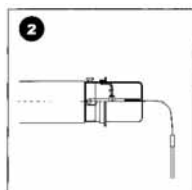
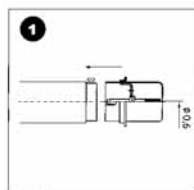

6. Accessoires

Zij de bijlage voor het nozzle programma (pagina 47-51)

T005 15 049 99 Nozzle verwisselaar

T005 15 048 99 Meervoudige bewaareenheid voor zes nozzles

T005 13 120 99 Voetschakelaar 1-traps

T005 31 716 99 WHA 900 met voetschakelaar

T005 31 716 70 WHA 900 zonder een voetschakelaar

7. Omvang van de levering

WHA 900 besturingseenheid met HAP houder

Voedingskabel

Gebruiksaanwijzing

Veiligheidsinstructies

Explo afbeelding pagina 52

Technische wijzigingen voorbehouden!

De geactualiseerde gebruiksaanwijzingen vindt u bij www.weller-tools.com.

Grazie per la fiducia accordataci acquistando la stazione ad aria calda Weller WHA 900. È una stazione ad aria calda rispetto dei più severi requisiti di qualità, così da garantire un funzionamento perfetto dell'apparecchio.



1. Attenzione!

Prima di mettere in funzione l'apparecchio, leggere accuratamente queste Istruzioni per l'uso e le Norme di sicurezza allegate. La mancata osservanza delle norme di sicurezza può causare pericolo per la vita e la salute.

Il costruttore non è responsabile per un uso dell'apparecchio diverso da quello previsto nelle presenti Istruzioni per l'uso né per eventuali modifiche non autorizzate.

La stazione ad aria calda Weller WHA 900 corrisponde alla Dichiarazione di conformità CE, ai sensi dei requisiti fondamentali per la sicurezza delle direttive 2004/108/CE, 2006/95/CE e 2011/65/EU (RoHS).

2. Descrizione

La Postazione di riscaldamento aria WHA 900 è stata concepita per compiti di saldatura leggeri su componenti SM di grande superficie, con un numero elevato di pin. Il controllo della temperatura dell'aria calda è di tipo elettronico a variazione continua, fra 50°C e 550°C. L'unità richiede una tensione di alimentazione di 230 V. Il controllo del flusso d'aria è di tipo elettronico a variazione continua, entro il campo di circa 5-50 l/min, e viene generato da una turbina. L'aria calda viene attivata premendo il tasto verde posto sulla parte frontale dell'unità.

L'elemento riscaldante è collegato a massa.

Modalità Stand by

L'unità è dotata di una funzione Power on, concepita per attivare uno stand by (oppure un profilo di temperatura supplementare).

Prima di attivare l'unità, scegliere la temperatura e il flusso d'aria desiderati per il funzionamento in stand by.

Ad esempio:

- Potenziale di temperatura a 150°C e potenziale di flusso aria n posizione 1.
- Premere quindi il tasto verde durante l'attivazione dell'unità.
- Mantenere il tasto premuto per circa 5 sec.
- La pompa si avvierà, e la funzione Stand by verrà attivata.
- Disattivare l'unità.
- Sino a questo momento, se l'unità sarà in modalità
- Riscaldatore, la temperatura sarà di 150°C e la pompa funzionerà con il flusso d'aria pos. 1.
- Premendo il tasto, il flusso d'aria e la temperatura si porteranno sui valori impostati al momento.

- Premendo nuovamente il tasto, l'unità tornerà ai valori di stand by.

Per disattivare lo Stand by:

Se la funzione Stand by è attiva, premere il tasto verde durante l'attivazione dell'unità e mantenerlo premuto per circa 5 sec.

L'unità si troverà ora nella modalità di funzionamento iniziale.

Dati tecnici

Dimensioni:	
(L x W x H mm)	210 x 170 x 110
Tensione di alimentazione:	230 V
Potenza assorbita:	650 W
Uscita cannello:	612 W
Fusibile:	T 4A
Controllo temperatura:	a variazione continua fra 50°C e 550°C
Precisione del controllo:	± 30°C
Controllo flusso:	a variazione continua fra 5 e 50 l/min
Livello di rumorosità:	56dB(A) a distanza 1m al livello max. del flusso d'aria

3. Messa in esercizio

Sistemare il cannello nell'alloggiamento di sicurezza e controllare che la tensione di alimentazione corrisponda ai dati presenti sulla targhetta. Se la tensione di alimentazione è corretta, collegare l'unità alla rete di alimentazione. Impostare la temperatura desiderata con la manopola potenziometrica (2) e il flusso d'aria con la manopola potenziometrica (3), e attivare l'unità con l'interruttore di alimentazione (4). Il LED lampeggerà a bassa frequenza per indicare che l'unità è in stato inattivo. Il flusso d'aria e la temperatura impostati verranno attivati una volta premuto il tasto. La spia di controllo lampeggia velocemente. Il tempo di riscaldamento dell'ugello dipende essenzialmente dalle sue dimensioni e dal flusso d'aria.

Nota bene:

Non rivolgere il cannello verso persone od oggetti infiammabili.

4. Consigli per l'utilizzo dello stilo

Sostituzione dell'ugello

Attenzione: pericolo di ustioni!

Dopo lo spegnimento o la rimozione dell'ugello ad aria calda quest'ultimo rimane caldo ancora per un pò.

Gli ugelli ad aria calda sono fissati alla resistenza con una vite di arresto. Per la sostituzione dell'ugello, allentare la vite di arresto e rimuovere l'ugello con l'apposito attrezzo.

5. Offset di temperatura

1. Disattivare l'apparecchio. Collocare l'ugello di misura T0058736875 e fissarlo con una vite ad esagono interno.
2. Inserire per 0.5mm la termocoppia nel foro di misura dell'ugello e collocare il cannello nell'alloggiamento di sicurezza. Attivare l'apparecchio.
3. Scegliere la temperatura desiderata, da regolare con il potenziometro temperatura.
4. Attivare l'aria calda premendo il tasto verde. Impostare il flusso d'aria in posizione 4 e attendere circa 5 minuti.
5. Leggere il valore della temperatura sul misuratore.
6. Se occorre correggere la temperatura, mantenere premuto il tasto verde per circa 15 sec. durante il periodo di attivazione dell'aria calda.
7. Il LED verde si accenderà con luce fissa. Dopo di ciò, ruotare immediatamente il potenziometro in posizione centrale.
8. Scegliere l'offset e premere il tasto per confermare.

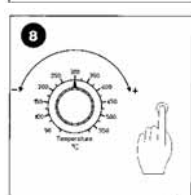
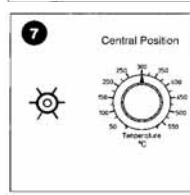
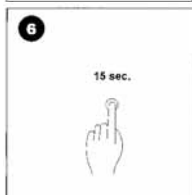
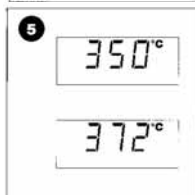
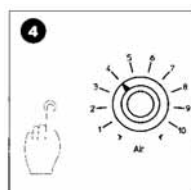
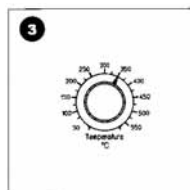
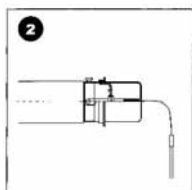
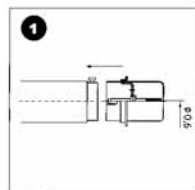

6. Accessori

Per la gamma degli ugelli, vedi Allegato (pagina 47-51)
 T005 15 049 99 Apparecchio per sostituzione ugelli
 T005 15 048 99 Attacco multiplo per sei ugelli
 T005 13 120 99 Interruttore a pedale a stadio singolo
 T005 31 716 99 WHA 900 con pedale
 T005 31 716 70 WHA 900 senza un interruttore a pedale

7. Estensione della fornitura

Unità di controllo WHA 900 con cavo di alimentazione
 supporto HAP
 Istruzioni d'uso
 Norme di sicurezza

Esplosio fig. pagina 52

Salvo modifiche tecniche!

Trovate le istruzioni per l'uso aggiornate su
www.weller-tools.com.

Thank you for placing your trust in our company by purchasing the Weller hot air station WHA 900. Production was based on stringent quality requirements which guarantee the perfect operation of the device.



1. Caution!

Please read these Operating Instructions and the attached Safety Information carefully prior to initial operation. Failure to observe the safety regulations results in a risk to life and limb.

The manufacturer shall not be liable for damage resulting from misuse of the machine or unauthorised alterations.

The Weller hot air station WHA 900 corresponds to the EC Declaration of Conformity in accordance with the basic safety requirements of Directives 2004/108/EC, 2006/95/EC and 2011/65/EU (RoHS).

2. Description

The WHA 900 hot air station was developed for gentle soldering tasks on large-surface SM components with large numbers of pins. The temperature of the hot air is controlled electronically and is infinitely variable between 50°C and 550°C. 230 V mains voltage is required to operate the unit. The air flow is infinitely variable electronically

within the range of approx. 5-50 l/min and is generated by a turbine. The hot air is activated using the green button at the front of the unit.

The heating element is grounded.

Standby mode

This unit has a power on function to activate a standby (or additional temperature profil).

Before switching on the unit choose the temperature and the airflow you want to use for standby operation.

For example:

- Temperature poti at 150°C and airflow poti at position 1.
- Then push the green button during switching on the unit.
- Keep the button pressed for about 5 sec.
- The pump will start and the standby function is activated.
- Switch the unit off.
- Up to now if the unit will switched on heater temperature will be 150°C. and the pump will run with airflow pos. 1.
- If you push the button the airflow and temperature will go to the actual set values.
- Push the button again and the unit will go back to the standby values.

Deactivating standby:

If standby function is activated press the green button during switching on the unit. Keep the button pressed for about 5 sec. The unit is now in the original operating mode.

Technical Data

Dimensions:

(L x W x H mm) 210 x 170 x 110

Mains voltage: 230 V

Power consumption: 650 W

Hot air pencil output: 612 W

Fuse: T 4A

Temperature control: Infinitely variable between 50°C and 550°C

Control accuracy: ± 30°C

Flow control: Infinitely variable

between 5 - 50 l/min

Noise level: 56dB(A) distance 1m at max. airflow level

3. Commissioning

Place the hot air pencil in the safety rest. Check whether the mains voltage is consistent with the information on the type plate. If the mains voltage is correct, connect the unit to the mains.

Set the desired temperature on the rotary potentiometer (2) and the air flow on the rotary potentiometer (3) and switch on the unit at the mains switch (4). The LED will flash slowly to indicate that the unit is in idle state. The set airflow and temperature is activated after operating the push button.

The visual control check flashes rapidly. Heating-up time of the nozzle depends essentially on the size of the nozzle and the air flow.

Warning:

Do not point the hot air pencil at people or flammable objects.

4. Operating guidelines

Nozzle change

Caution: Risk of burns!

The hot air nozzle remains hot for some time after switch off or removal.

The hot air nozzles are fastened to the heating element using a clamping screw. To change the nozzle, loosen the screw and remove the hot gas nozzle using the nozzle changer.

5. Temperature offset

1. Switch device off. Place measuring nozzle T0058736875 and fasten it with socket screw.
 2. Insert 0.5 mm thermocouple into the hole for measuring of the nozzle and place hot air pencil in safety rest.
- Switch device on.
3. Choose the temperature you want to adjust with the temp. potentiometer.
 4. Activate hot air with the green button. Set airflow to position 4 Wait for about 5 minutes.
 5. Read the temperature value on the measuring instrument.
 6. If the temperature has to be corrected hold the green button pressed for about 15 sec. during activated hot air.
 7. The green LED will light continuously. Then turn the potentiometer immediately to central position.
 8. Choose the offset and push the button to confirm.

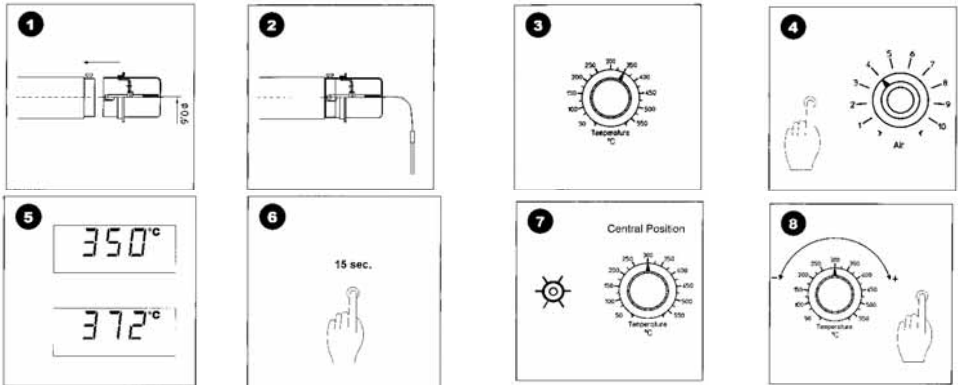

6. Accessories

For nozzle range see attachment (see page 47-51)

T005 15 049 99 Nozzle changer

T005 15 048 99 Multiple rest for six nozzles

T005 13 120 99 Foot switch, 1-stage

T005 31 716 99 WHA 900 with foot switch

T005 31 716 70 WHA 900 without foot switch

7. Scope of Supply

WHA 900 control unit with HAP holder

power chord

Operating instructions

Safety Information

Figure: Exploded Diagram, see page 52

Subject to technical change without notice!

**See the updated operating instructions at
www.weller-tools.com.**

Tack för köpet av varmluftslovdstation WHA 900 från Welle och visat förtroende. Vid tillverkningen har mycket stränga kvalitetskrav tillämpats för att säkerställa en klanderfri apparatfunktion.



1. Observera!

Läs noggrant igenom denna bruksanvisning och bifogade säkerhetsanvisningar innan du sätter apparaten i drift. Det är livsfarligt att inte följa säkerhetsföreskrifterna.

Tillverkaren ansvarar inte för användningar som avviker från bruksanvisningen, samt för egenmäktiga förändringar.

WELLER varmluftslovdstation WHA 900 motsvarar EG-försäkran om överensstämmelse enligt de grundläggande säkerhetskraven i direktiv 2004/108/EG, 2006/95/EG, 2011/65/EU (RoHS).

2. Beskrivning

Hetluftsstationen WHA 900 har utvecklats för precision-lödnings på SM-komponenter med stor yta och högt antal stift. Hetluftstemperaturen styrs elektroniskt och varierar steglöst mellan 50°C och 550°C. 230 V spänning krävs för enheten. Luftflödet varierar steglöst på elektronisk väg inom cirka 5-50 l/min och genereras av en turbin. Den heta luften aktiveras med en grön knapp på enhetens framsida. Uppvärmningselementet är jordat.

Vänteläge

Enheten kan sättas i vänteläge (eller extra temperaturprofil). Innan enheten startas väljer du temperatur och luftflöde för vänteläge.

Exempel:

- Temperaturen på 150 °C och luftflödet på position 1.
- Tryck sedan på den gröna knappen när enheten ska startas.
- Håll ner knappen i cirka 5 sekunder.
- Pumpen startas och väntelägesfunktionen aktiveras
- Koppla från enheten.
- Fram till nu, om enheten startas, kommer uppvärmnings-temperaturen att vara 150 °C. och pumpen körs med luft flödespos. 1.
- Om du trycker på knappen sätts luftflöde och temperatur på faktiskt inställda värden.
- Trycker du på knappen igen återgår enhetsinställningarna till värdena för vänteläge.

Avaktivera vänteläge:

Om väntelägesfunktionen har aktiverats trycker du på den gröna knappen medan enheten startas. Håll knappen nedtryckt i cirka 5 sekunder.

Nu har enheten återgått till ursprungligt funktionsläge.

Tekniska data

Dimensioner:	
(L x W x H mm)	210 x 170 x 110
Nätspänning:	230 V
Strömförbrukning:	650 W
Utmatning hetluftslovdenna:	612 W
Säkring:	T 4A
Temperaturstyrning:	Steglöst varierbar mellan 50°C och 550°C
Kontrollprecision:	± 30°C
Flödesstyrning:	Steglöst varierbar mellan 5 - 50 l/min
Bullernivå:	56 dB(A) avstånd 1 m vid max. luftflödesnivå

3. Idrigttagning

Placera hetluftslovdennan i säkerhetshållaren. Kontrollera om nätspänningen stämmer överens med informationen på typskylten. Om nätspänningen är korrekt ansluter du enheten till uttaget.

Ställ in temperaturen med ratten (2) och luftflödet med ratten (3) samt starta enheten med huvudströmbrytaren (4). Lysdioden blinkar långsamt för att visa att enheten har satts i viloläge. Inställningarna för luftflöde och temperatur aktiveras när du har tryckt på knappen. Kontrolllampan blinkar snabbt. Uppvärmningstiden för munstycket beror på munstyckets storlek och luftflödet.

Varning:

Peka inte mot personer eller lättantändliga föremål med hetluftslovdennan.

4. Arbetsanvisningar

Munstycksbyte

Se upp: Risk för brännskador!

Efter att hetgasmunstycket stängts av och tagits ur är det mycket varmt ytterligare en stund

Hetgasmunstyckena är fastsatta med en klämskruv på värmeelementet. För att byta munstycket lossas klämskraven och hetgasmunstycket tas ut med munstycksskiftare.

5. Temperaturförskjutning

1. Stäng av enheten. Placera mätmunstycket T0058736875 och fäst det med hylsskruven.
2. Sätt in ett termokors på 0,5 mm i hålet för munstyckesmätning och placera hetluftslödpennan i säkerhetshållaren. Starta enheten.
3. Välj temperatur med temperaturratten.
4. Aktivera hetluften med den gröna knappen. Sätt luftflödet på position 4 Vänta i cirka 5 minuter.
5. Läs av temperaturvärdet på mätinstrumentet.
6. Ska temperaturen korrigeras håller du den gröna knappen nedtryckt i cirka 15 sekunder medan hetluften är aktiverad.
7. Den gröna lysdioden lyser med fast sken. Vrid sedan ratten direkt till mittläget.
8. Välj förskjutning och tryck på knappen för att bekräfta.

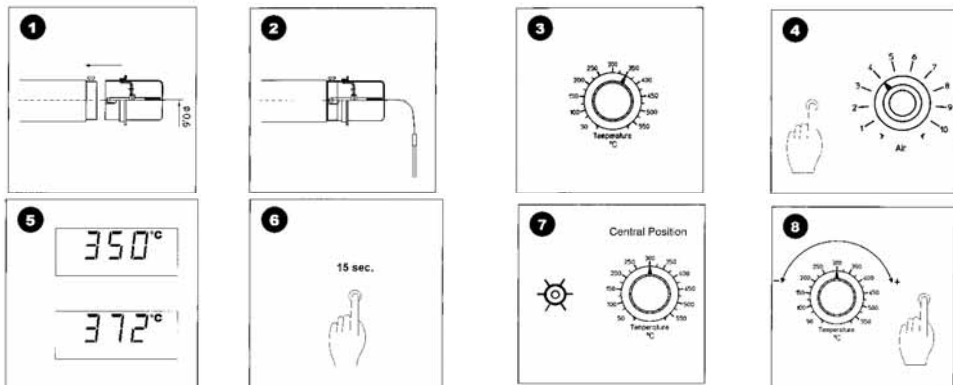

6. Tillbehör

- Munstycken, se bilaga (sida 47-51)
- T005 15 049 99 Munstycksväxlare
- T005 15 048 99 Hållare för sex munstycken
- T005 13 120 99 Pedal, ettstegs
- T005 31 716 99 WHA 900 med pedal
- T005 31 716 70 WHA 900 utan pedal

7. Leveransomfång

- WHA 900 styrenhet med lödpennhållare
- nätkabel
- Bruksanvisning
- Säkerhetsanvisningar

Sprängskiss bild sida 52

Rätten till tekniska ändringar förbehålles!

De uppdaterade bruksanvisningarna finns på www.weller-tools.com.

Muchas gracias por la confianza al comprar la estación de soldadura WHA 900 de Weller. Para la fabricación de este aparato se han aplicado unas normas de calidad muy exigentes que garantizan un correcto funcionamiento del mismo.



1. Atención!

Lea detenidamente el manual de instrucciones y las normas de seguridad adjuntas antes de poner en funcionamiento el aparato. Si incumple las normas de seguridad corre el riesgo de sufrir importantes lesiones físicas o incluso mortales.

El fabricante no asume ninguna responsabilidad por una utilización diferente a la descrita en el manual de instrucciones, así como por modificaciones arbitrarias.

La estación de soldadura WHA 900 de Weller cumple la declaración de conformidad de la CE de acuerdo con los requisitos de seguridad básicos de las Directivas comunitarias 2004/108/CE, 2006/95/CE y 2011/65/EU (RoHS).

2. Descripción

La estación de aire caliente WHA 900 fue concebida para realizar tareas delicadas de soldadura en componentes SM de gran superficie y con un gran número de pins. La temperatura del aire caliente se controla electrónicamente y es continua entre 50°C y 550°C. Para que la unidad funcione es necesaria una tensión de red de 230 V.

El caudal de aire se puede ajustar electrónicamente de forma continua dentro de un margen de aproximadamente 5-50 l/min y lo genera una turbina. El aire caliente se activa con el botón verde situado en la parte frontal de la unidad. El elemento calefactor está puesto a tierra.

Modo de espera

Esta unidad cuenta con una función de encendido para activar el modo de espera (o perfil de temperatura adicional).

Antes de encender la unidad, elija la temperatura y el caudal de aire que desea usar para la operación de espera.

Por ejemplo:

- Potenciómetro de temperatura a 150°C y potenciómetro de caudal de aire en posición 1.
- A continuación, pulse el botón verde al encender la unidad.
- Mantenga el botón pulsado durante unos 5 segundos.
- La bomba comenzará a funcionar y se activa la función de espera.
- Apague la unidad.
- Hasta ahora, si la unidad enciende el calentador, la temperatura será 150°C. y la bomba funcionará con el caudal de aire pos. 1.

- Si pulsa el botón, el caudal de aire y la temperatura se situarán en los valores de ajuste reales.
- Vuelva a pulsar el botón y la unidad volverá a los valores de espera.

Desactivación de la función de espera:

Si la función de espera está activada, pulse el botón verde al encender la unidad. Mantenga el botón pulsado durante unos 5 segundos. La unidad se encuentra en el modo de funcionamiento original.

Datos técnicos

Dimensiones:	
(L x W x H mm)	210 x 170 x 110
Tensión de la red:	230 V
Consumo de energía:	650 W
Salida del lápiz de aire caliente:	612 W
Fusible:	T 4A
Control de temperatura:	continuo entre 50°C y 550°C
Precisión de control:	± 30°C
Control de caudal:	continuo entre 5 - 50 l/min
Nivel de ruido:	56dB(A) distancia 1m a nivel de caudal máximo

3. Puesta en funcionamiento

Coloque el lápiz de aire caliente en el soporte de seguridad. Compruebe si la tensión de la red coincide con la información de la placa de identificación. Si la tensión de la red es correcta, conecte la unidad a la red.

Ajuste la temperatura deseada en el potenciómetro giratorio (2) y el caudal de aire en el potenciómetro giratorio (3) y conecte la unidad al interruptor de la red (4). El LED parpadeará lentamente para indicar que la unidad está parada. El caudal de aire y la temperatura ajustados se activan tras pulsar el botón. El piloto luminoso parpadea con rapidez. El tiempo de calentamiento de la tobera depende fundamentalmente del tamaño de la tobera y del caudal de aire.

Atención:

No apunte con el lápiz de aire caliente a personas u objetos inflamables.

4. Indicaciones para el trabajo

Cambio de tobera

Atención: ¡Peligro de quemaduras!

Después de desconectar o extraer la tobera de gas caliente, ésta permanecerá durante algún tiempo en estado caliente.

Los toberas de gas caliente están fijadas en el elemento de calefacción por medio de un tornillo de ajuste. Para cambiar la tobera, aflojar el mismo y extraer la tobera de gas caliente por medio del dispositivo de cambio de toberas.

5. Desviación de temperatura

1. Apague el aparato. Coloque la tobera de medición T0058736875 y sujétela con el tornillo de cabeza hexagonal.
2. Inserte el termopar 0,5 mm en el agujero para medir la tobera y coloque el lápiz de aire caliente en el soporte de seguridad. Encienda el aparato.
3. Elija la temperatura que desea ajustar con el potenciómetro de temperatura.
4. Active el aire caliente con el botón verde. Coloque el caudal de aire en la posición 4 Espere unos 5 minutos.
5. Lea el valor de temperatura en el instrumento de medición.
6. Si debe corregirse la temperatura, mantenga el botón verde presionado durante unos 15 segundos mientras el aire está activado.
7. El LED verde se iluminará de forma continua. A continuación, gire el potenciómetro inmediatamente a la posición central.
8. Elija la desviación y pulse el botón para confirmar.

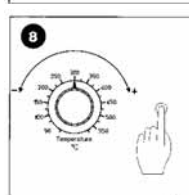
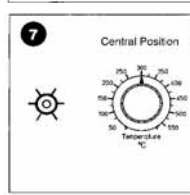
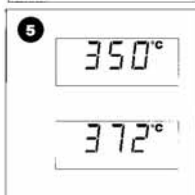
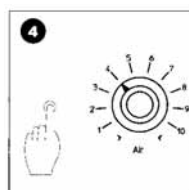
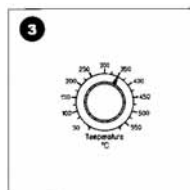
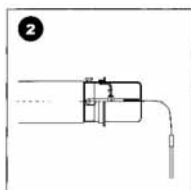
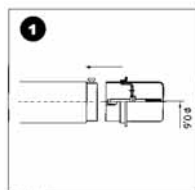

6. Accesorios

Para la gama de toberas ver adjunto (pagina 47-51)

T005 15 049 99 Cambiador de toberas

T005 15 048 99 Soporte múltiple para seis toberas

T005 13 120 99 Pedal interruptor 1 nivel

T005 31 716 99 WHA 900 con pedal

T005 31 716 70 WHA 900 sin pedal

7. Extensión de suministro

Unidad de control WHA 900 con soporte HAP

cable de alimentación

Instrucciones de uso

Normas de seguridad

Plano de despiece Figura página 52

Reservado el derecho a realizar modificaciones técnicas!

Encontrará los manuales de instrucciones actualizados en www.weller-tools.com.

Vi takker for købet af Weller varmluftstation WHA 900. Under fremstillingen gælder vore strengeste kvalitetskrav, som sikrer, at apparatet fungerer fejlfrit.



1. Forsigtig!

Før apparatet tages i brug, bør betjeningsvejledningen og de vedlagte sikkerhedsanvisninger læses nøje igennem. Såfremt sikkerhedsforskrifterne ikke overholdes, er der fare for liv og levede.

Ved anden anvendelse end den, som beskrives i betjeningsvejledningen, samt selvbestaldte forandringer på apparatet, bortfalder producentens produktansvar.

Weller varmluftstation WHA 900 overholder EU's overensstemmelseserklæring i henhold til de grundlæggende sikkerhedskrav i direktiverne 2004/108/EU, 2006/95/EU og 2011/65/EU (RoHS).

2. Beskrivelse

WHA 900-varmluftstationen er konstrueret til skånsomme loddearbejder på SM-moduler med store flader og mange poler. Lufttemperaturen reguleres elektronisk og kan indstilles trinløst mellem 50°C og 550°C. Apparatet kræver en netspænding på 230 V. Luftstrømmen kan indstilles elektronisk trinløst til mellem 5 og 50 l/min og frembringes af en turbine. Luftstrømmen aktiveres med den grønne tænd/sluk-knap på apparatets forside. Varmeaggregatet er beskyttelsesisoleret.

Standbyfunktion

Apparatet er forsynet med en standbyfunktion, der også fungerer som sekundær temperaturprofil. Inden apparatet tændes, skal du indstille den temperatur og luftgennemstrømning, du ønsker til standbyfunktionen.

Eksempel:

- Indstil temperaturen til 150°C og luftstrømmen til position 1.
- Hold herefter den grønne knap inde, mens du tænder apparatet.
- Hold knappen inde i ca. 5 sekunder.
- Turbinen startes, og standbyfunktionen er aktiveret.
- Sluk for apparatet.
- Når apparatet herefter tændes, indstilles varmeelementets temperatur til 150°C, og turbinen indstilles til luftposition 1.
- Hvis du trykker på knappen, indstilles luftstrømmen og temperaturen til de værdier, reguleringsknapperne faktisk er indstillet til.
- Hvis du trykker på knappen igen, vender apparatet tilbage til standbyfunktion.

Deaktivering af standby:

Hvis standbyfunktionen er aktiveret, skal du holde den grønne knap inde, mens apparatet tændes. Hold knappen inde i ca. 5 sekunder. Apparatet er nu i oprindelig driftstilstand.

Tekniske data

Dimensioner:	
(L x W x H mm)	210 x 170 x 110
Netspænding:	230 V
Optaget effekt:	650 W
Effekt, varmluftpencil:	612 W
Sikring:	T 4A
Temperaturregulering:	trinløs indstilling til mellem 50°C og 550°C
Reguleringsnøjagtighed:	± 30°C
Luftkontrol:	trinløs indstilling mellem 5 og 50 l/min
Støjniveau:	56 dB(A) på 1 m afstand ved maks. luftgennemstrømning

3. Ibrugtagning

Læg varmluftpencilen i sikkerhedsholderen. Kontrollér, at netspændingen stemmer overens med angivelserne på typeskiltet. Sæt stikket i stikkontakten, hvis netspændingen er korrekt.

Vælg den ønskede temperatur på temperaturindstillingsknappen (2) og den ønskede luftmængde på luftreguleringsknappen (3). Tænd apparatet på netafbryderen (4). Indikatoren blinker langsomt for at angive, at apparatet er i klartilstand. Den indstillede luftmængde og temperatur aktiveres, når der trykkes på tænd/sluk-knappen. Kontrollampen blinker hurtigt. Opvarmningstiden for dysen afhænger primært af dysens størrelse og luftmængden.

Advarsel!

Undgå at rette varmluftpencilen mod andre personer eller brændbare genstande.

4. Arbejdshenvisninger

Dyseveksel

Forsigtig: Fare for forbrænding!

Efter slukningen eller udtagningen af varmgasdysen er denne stadigvæk meget varm i nogen tid

Varmgasdyserne er fastgjort på varmeelementet med en klemskrue. Til udskitning af dysen skal klemskruen løsnes, og varmgasdysen tages ud med dyseveksleren.

5. Temperaturkalibrering

1. Sluk for apparatet. Påsæt måledysen T0058736875, og fastgør den med skruemuffen.
2. Sæt et 0,5 mm termoelement i målehullet på dysen, og læg varmluftpencilen i sikkerhedsholderen. Tænd for apparatet.
3. Vælg den ønskede temperatur på temperaturindstillingsknappen.
4. Aktivér den varme luft på den grønne tænd/sluk-knap. Sæt luftreguleringsknappen i position 4 Vent ca. 5 minutter.
5. Aflæs temperaturen på måleinstrumentet.
6. Hvis temperaturen skal korrigeres, skal den grønne knap holdes inde i ca. 15 sekunder, mens den varme luft er aktiveret.
7. Den grønne indikator lyser konstant. Drej herefter omgående indstillingsknappen til midterposition.
8. Vælg den korrekte temperatur, og tryk på tænd/sluk-knappen for at bekræfte.

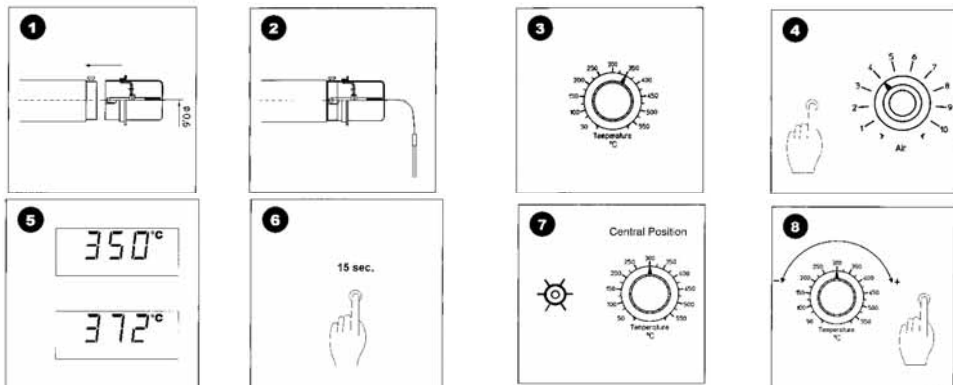

6. Tilbehør

Dyseprogrammet er vist sidst i denne betjeningsvejledning.
(side 47-51)

- T005 15 049 99 Dyseskifter
- T005 15 048 99 Multiholder til seks dyser
- T005 13 120 99 Fodkontakt, 1-trins
- T005 31 716 99 WHA 900 med fodkontakt
- T005 31 716 70 WHA 900 uden fodkontakt

7. Leveringsomfang

- WHA 900-styreenhed med HAP-holder
- Netledning
- Driftsvejledning
- Sikkerhedshenvisninger

Explo Tegning side 52

Forbehold for tekniske ændringer!

**De aktuelle betjeningsvejledninger findes på
www.weller-tools.com.**

Agradecemos-lhe a confiança demonstrada ao comprar para uma unidade de ar quente WHA 900. Na produção tomaram-se por base as rigorosas exigências de qualidade, que asseguram um funcionamento em perfeitas condições do aparelho.



1. Atenção!

Antes de colocar o aparelho em funcionamento, leia com atenção este manual do utilizador e as indicações de segurança em anexo. Se não respeitar as normas de segurança corre risco de vida.

O fabricante não se responsabiliza pela utilização da ferramenta para aplicações diferentes das descritas no manual do utilizador, nem pela modificação abusiva da ferramenta.

Uma unidade de ar quente WHA 900 da WELLER corresponde à declaração de conformidade CE, conforme as exigências fundamentais de segurança das directivas 2004/108/CE e 2006/95/CE.

2. Descrição

A estação de solda por ar quente WHA 900 foi desenvolvida para tarefas de solda cuidadosas, em componentes SM de grande superfície, com um elevado número de pinos. A temperatura do ar quente é controlada electronicamente e pode ser regulada sem escalões entre 50°C a 550°C. A operação da unidade requer uma tensão de 230 V. O fluxo de ar pode ser regulado sem escalões de forma electrónica, num intervalo de cerca de 5 a 50 l/min, sendo o fluxo gerado por uma turbina. O ar quente é activado, premindo o botão verde na parte frontal da unidade. O elemento térmico está ligado à terra.

Modo Standby

A unidade está equipada com uma função de ligação, para activar o standby (ou um perfil de temperatura adicional). Antes de ligar a unidade, regule a temperatura e o fluxo de ar que pretende usar na operação standby.

Por exemplo:

- Potenciómetro de temperatura às 150°C e o potenciómetro de fluxo de ar na posição 1.
- De seguida, prima o botão verde durante a ligação da unidade.
- Mantenha o botão premido durante cerca de 5 seg.
- A bomba iniciará o funcionamento e a função standby é activado.
- Desligue a unidade.
- A partir de agora, no momento em que a unidade é ligada, a temperatura do elemento térmico será 150°C.

- E a bomba trabalhará com o fluxo de ar da pos. 1.
- Ao premir o botão, o fluxo de ar e a temperatura vão ser regulados para os valores regulados actuais.
- Ao premir o botão de novo, a unidade voltará para os valores standby.

Desactivação do standby:

Com a função standby activada, prima o botão verde enquanto a unidade é ligada. Mantenha o botão premido durante cerca de 5 seg. Agora, a unidade está no modo de operação original.

Dados técnicos

Dimensões:	
(L x W x H mm)	210 x 170 x 110
Tensão de alimentação:	230 V
Consumo:	650 W
Potência da caneta de ar quente:	612 W
Fusível:	T 4A
Controlo da temperatura:	Regulável sem escalões entre 50°C e 550°C
Precisão do controlo:	± 30°C
Controlo do fluxo:	Regulável sem entre 5 - 50 l/min
Nível de ruído:	56dB(A) numa distância de 1m com o nível máximo de fluxo de ar

3. Colocação em funcionamento

Coloque a caneta de ar quente no suporte de segurança. Verifique se a tensão de alimentação corresponde às informações contidas na placa de tipo. Se a tensão de alimentação estiver correcta, ligue a unidade à alimentação. Regule a temperatura necessária no potenciómetro rotativo (2) e regule o fluxo de ar no potenciómetro rotativo (3) e ligue a unidade no interruptor principal (4). O LED terá luz intermitente lento para indicar que estar no estado de espera. Após ter premido o botão, são activados o fluxo de ar e a temperatura regulada. A lâmpada de controlo pisca rapidamente. O tempo de aquecimento da tubeira depende sobretudo do tamanho da tubeira e do fluxo de ar.

Aviso:

Nunca dirija a caneta de ar quente contra pessoas ou objectos inflamáveis.

4. Instruções de trabalho

Troca de tubeira

Cuidado: risco de queimadura!

Depois de se desligar ou retirar a tubeira de gás quente, ela permanece ainda quente durante algum tempo. As tubeiras de gás quente encontram-se fixas no elemento de aquecimento através de um parafuso de aperto. Para se efectuar a troca de tubeira, soltar o parafuso de aperto e retirar a tubeira de gás quente com a ferramenta de mudar tubeiras.

5. Offset de temperatura

1. Desligue o aparelho. Posicione a tubeira de medição T0058736875 e fixe-a com um parafuso.
2. Insira o termopar de 0,5mm no furo para a medição da tubeira e coloque a caneta de ar quente no suporte de segurança. Ligue o aparelho.
3. Selecione a temperatura pretendida que quer regular através do potenciômetro de temperatura.
4. Active o ar quente através do botão verde. Regule o fluxo de ar para a posição 4. Espere cerca de 5 minutos.
5. Leia o valor da temperatura no instrumento de medição.
6. Se a temperatura deve ser corrigida, mantenha o botão verde premido durante cerca de 15 seg. com o ar quente activado.
7. O LED verde ficará com luz contínua. De seguida, regule o potenciômetro para a posição central.
8. Selecione o offset e prima o botão para confirmar.

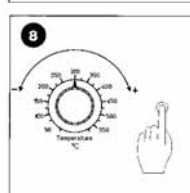
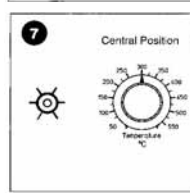
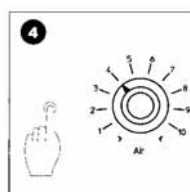
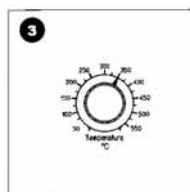
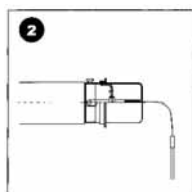
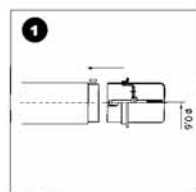

6. Acessórios

- Para a gama de tubeiras, veja o anexo (página 47-51)
- T005 15 049 99 Dispositivo de mudança de tubeiras
- T005 15 048 99 Suporte múltipl
- T005 13 120 99 Interruptor de pedal de 1 nível para seis tubeiras
- T005 31 716 99 WHA 900 com pedal
- T005 31 716 70 WHA 900 sen pedal

7. Volume de entrega

- Unidade de controlo WHA 900 com suporte HAP
- Cabo de alimentação
- Instruções de operação
- Indicações de segurança

Desenho ilustração página 52

Reservado o direito a alterações técnicas!

Encontrará os manuais de instruções actualizados sob www.weller-tools.com

Kiitämme luottamuksesta, jota olet osoittanut meille ostamalla Weller WHA 900 kuumailma-aseman. Valmistuksen perustana ovat kovat laatuvaatimukset, jotka takaavat laitteen moitteettoman toiminnon.



1. Huomio!

Lue nämä käyttöohjeet ja oheiset turvallisuusohjeet huolellisesti läpi ennen laitteen käyttöönottoa. Turvallisuusmääräysten noudattamattajättäminen voi uhata henkeä ja elämää.

Valmistaja ei vastaa muusta käyttöohjeista poikkeavasta käytöstä tai omavaltaisista muutoksista.

Weller WHA 900 vastaa EU:n vaatimustenmukaisuusvakuutusta turvallisuusdirektiiviin 2004/108/EU, 2006/95/EU ja 2011/65/EU (RoHS) mukaan.

2. Kuvasu

WHA 900 kuumailma-asema on kehitetty suuripintaisten, pinta-asennettavien ja moninastaisten komponenttien tarkkuutta vaativiin juottotehtäviin. The temperature of the hot air is controlled electronically and is infinitely variable between 50°C and 550°C. 230 V mains voltage is required to operate the unit. Ilmavirta muodostetaan turbiinilla ja sen ohjaus tapahtuu elektronisella säädöllä portaattomasti noin 5-50 l/min välillä. Kuumailmatointo kytketään päälle painamalla laitteen etupaneelissa olevaa vihreää painiketta. Lämmityselementti on maadoitettu.

Valmiustila

Tämä laite on varustettu virtakytkeätoiminnolla, jolla aktivoidaan valmiustila (tai lisäksi lämpötilaprofiili). Ennen kuin kytket laitteen päälle, valitse lämpötila ja ilmavirta, jota haluat käyttää valmiustilatoimintoon.

Esimerkki:

- Lämpötilasäädin asennossa 150°C ja ilmavirtasäädin asennossa 1.
- Paina sitten vihreää painiketta kytkiessäsi laitteen päälle.
- Paina painiketta noin 5 sekunnin ajan.
- Pumppu käynnistyy ja valmiustila on aktivoitu.
- Sammuuta laite.
- Jos sitten kytket laitteen päälle, tällöin kuumentuslämpötila on 150°C ja pumppu käy ilmavirtausasennolla 1.
- Jos painat painiketta, ilmavirralla ja lämpötilalle säätävät nykyiset asetusarvot.
- Kun painat painiketta uudelleen, laite palaa takaisin valmistilan arvoihin.

Valmiustilan deaktivointi:

Jos valmiustila on aktivoitu, paina vihreää painiketta kytkiessäsi laitteen päälle. Paina painiketta noin 5 sekunnin ajan.

Sitten laite on alkuperäisessä käyttömuodossa.

Tekniset tiedot

Mitat (L x W x H mm):	210 x 170 x 110
Käyttöjännite:	230 V
Virrankulutus:	650 W
Kuumailmakärjen lähtö:	612 W
Sulake:	T 4A
Lämpötilasäätö:	Portaattomasti säädettävä 50°C ja 550°C välillä
Säätötarkkuus:	± 30°C
Virtaussäätö:	Portaattomasti säädettävä 5 - 50 l/min välillä
Melutaso:	56dB(A) 1m etäisyydellä maks. ilmavirtatasolla

3. Käyttöönnotto

Aseta kuumailmakärki turvatelineeseen. Tarkasta, että käyttöjännite vastaa konekilvessä annettuja tietoja.

Jos käyttöjännite on oikea, kytkä laite sähköverkkoon.

Aseta haluamasi lämpötila kiertosäätimellä (2) ja ilmavirta kiertosäätimellä (3) ja kytkä laite päälle virtakatkaisimella (4). LED vilkkuu hitaasti ilmoittaen, että laite on kuormittamattomassa tilassa. Säädetty ilmavirta ja lämpötila aktivoidaan, kun painat kytkentäpainiketta. Merkkivalo vilkkuu nopeasti. Suuttimen kuumenemisaika riippuu olennaisesti suuttimen koosta ja ilmavirrasta.

Varoitus:

Älä kohdistaa kuumailmakärkeä ihmisiä tai syttyviä esineitä/aineita kohti.

4. Työohjeet

Suuttimen vaihto

Varoitus: Palovammojen vaara!

Sammuttamisen tai irtiottamisen jälkeen kuumailmasuuttimet ovat vielä jonkun aikaa kuumia. Kuumailmasuuttimet on kiinnitetty kiristysruuvilla kuumenuselementtiin. Irrota kiristysruuvi suuttimen vaihdossa ja ota kuumailmasuutin irti suuttimenvaihtimella.

5. Lämpötilan offset-korjaus

1. Sammuta laite. Laita mittaussuutin T0058736875 paikalleen ja kiinnitä se kuusiokoloruuvilla.
2. Työnnä 0,5mm termoelementti suuttimen mittausreikään ja aseta kuumailmakärki turvatelineeseen. Kytke laite päälle.
3. Valitse lämpötila, jonka haluat säätää lämpötilasäätimellä.
4. Aktivoi kuumailmatoiminto vihreällä painikkeella. Aseta ilmavirtaus asentoon 4 Odota noin 5 minuuttia.
5. Katso lämpötilan arvo mittauslaitteesta.
6. Jos lämpötilaa täytyy korjata, paina vihreää painiketta noin 15 sekunnin ajan kuumailmatoiminnon ollessa aktivoituna.
7. Vihreä LED palaa jatkuvasti. Käännä säädin sitten välittömästi keskiasentoon.
8. Valitse offset-korjaus ja vahvista painamalla painiketta.

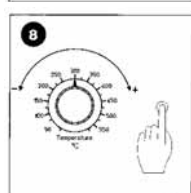
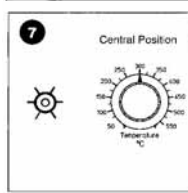
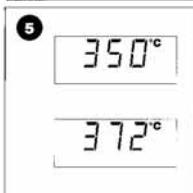
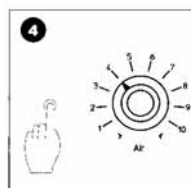
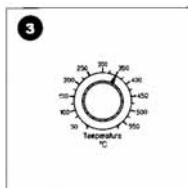
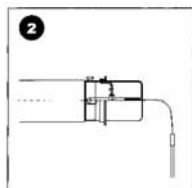
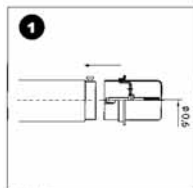

6. Lisätarvikkeet

Suutinvalikoima, ks. liite (47-51)

T005 15 049 99 Suuttimen vaihtaja

T005 15 048 99 Säilytysteline kuudelle suuttimelle

T005 13 120 99 Jalkakytkin 1-vaiheinen

T005 31 716 99 WHA 900 kanssa jalkakytkin

T005 31 716 70 WHA 900 ilman jalkakytkin

7. Toimituksen laajuus

WHA 900 ohjainlaite HAP-telineen kanssa

Virtajohto

Käyttöohjeet

Turvallisuustiedot

Explo kuva sivu 52

Oikeus teknisiin muutoksiin pidetään!

Viimeisimmät käyttöohjeet saat osoitteesta

www.weller-tools.com.

Σας ευχαριστούμε για την εμπιστοσύνη που μας δείξατε, είναι ένας σταθμός θερμού αέρα WHA 900 της Weller. Κατά την κατασκευή τηρήθηκαν αυστηρές απαιτήσεις ποιότητας, ώστε να εξασφαλίζεται η άψογη λειτουργία της συσκευής.



1. Προσοχή!

Πριν τη θέση σε λειτουργία της συσκευής διαβάστε παρακαλώ προσεκτικά αυτές τις οδηγίες λειτουργίας και τις συννημμένες υποδείξεις ασφαλείας. Σε περίπτωση μη τήρησης των κανονισμών ασφαλείας υπάρχει κίνδυνος για τη ζωή και την αρτιμελεία σας.

Για κάθε άλλη χρήση, που αποκλίνει από τις οδηγίες λειτουργίας, καθώς και σε περίπτωση αυθαίρετης μετατροπής, δεν αναλαμβάνεται από την πλευρά του κατασκευαστή καμία ευθύνη.

Οι σταθμοί συγκολλήσεων WHA 900 της WELLER ανταποκρίνεται στις θεμελιακές απαιτήσεις των οδηγιών 2004/108/E.K. 2006/95/E.K και 2011/65/EU (RoHS).

2. Περιγραφή

Ο σταθμός θερμού αέρα WHA 900 κατασκευάστηκε για εύκολες εργασίες κόλλησης σε δομοστοιχεία σέρβις (SM) μεγάλης επιφάνειας και μεγάλου αριθμού ακίδων.

Η θερμοκρασία του ζεστού αέρα ελέγχεται ηλεκτρονικά και είναι διαρκώς μεταβαλλόμενη μεταξύ 50°C και 550°C. Για τη λειτουργία της συσκευής είναι απαραίτητη μια τάση δικτύου 230 V. Η ροή του αέρα είναι διαρκώς μεταβαλλόμενη ηλεκτρονικά εντός της περιοχής περίπου 5-50 λίτρα/λεπτό και δημιουργείται από ένα στρόβιλο. Ο ζεστός αέρας ενεργοποιείται, χρησιμοποιώντας το πράσινο πλήκτρο στην μπροστινή πλευρά της συσκευής.

Το θερμαντικό στοιχείο είναι γειωμένο.

Λειτουργία ετοιμότητας

Αυτή η συσκευή έχει μια λειτουργία ενεργοποίησης για την ενεργοποίηση της ετοιμότητας (ή ενός πρόσθετου προφίλ θερμοκρασίας).

Προτού ενεργοποιήσετε τη συσκευή, επιλέξτε τη θερμοκρασία και τη ροή του αέρα που θέλετε να χρησιμοποιήσετε για τη λειτουργία ετοιμότητας.

Για παράδειγμα:

- Ποτενσιόμετρο θερμοκρασίας στους 150°C και ποτενσιόμετρο ροής του αέρα στη θέση 1.
- Μετά πατήστε το πράσινο πλήκτρο κατά τη διάρκεια της ενεργοποίησης της συσκευής.
- Κρατήστε το πλήκτρο πατημένο περίπου για 5 δευτερόλεπτα.
- Η αντλία ξεκινά και η λειτουργία ετοιμότητας ενεργοποιείται.

- Απενεργοποιήστε τη συσκευή.

- Όταν η συσκευή ενεργοποιηθεί ξανά, η θερμοκρασία του θερμαντικού στοιχείου θα είναι 150°C και η αντλία θα λειτουργεί με ροή του αέρα στη θέση 1.
- Εάν πατήσετε το πλήκτρο, θα περάσει η ροή του αέρα και η θερμοκρασία στην τρέχουσα ρυθμισμένη τιμή.
- Πατήστε το πλήκτρο ξανά και η συσκευή επανέρχεται στις τιμές ετοιμότητας.

Απενεργοποίηση της ετοιμότητας:

Όταν η λειτουργία ετοιμότητας είναι ενεργοποιημένη, πατήστε το πράσινο πλήκτρο κατά τη διάρκεια της ενεργοποίησης της συσκευής. Κρατάτε το πλήκτρο πατημένο περίπου για 5 δευτερόλεπτα. Η συσκευή βρίσκεται τώρα στον αρχικό τρόπο λειτουργίας.

Τεχνικά στοιχεία

Διαστάσεις: (L x W x H mm)	210 x 170 x 110
Τάση δικτύου:	230 V
Κατανάλωση ισχύος:	650 W
Εξοδος ζεστός αέρας χειροσυσκευής:	612 W
Ασφάλεια:	T 4A
Έλεγχος θερμοκρασία:	Διαρκώς μεταβαλλόμενη μεταξύ 50°C και 550°C
Έλεγχος ακριβείας:	± 30°C
Έλεγχος ροής:	Διαρκώς μεταβαλλόμενη μεταξύ 5 - 50 λίτρα/λεπτό
Στάθμης θορύβου:	56dB(A), απόσταση 1 m στη μέγιστη στάθμη ροής του αέρα

3. Αρχική θέση σε λειτουργία

Τοποθετήστε τη χειροσυσκευή ζεστού αέρα στη βάση εναπόθεσης ασφαλείας. Ελέγξτε, εάν η τάση δικτύου ταυτίζεται με τις πληροφορίες στην πινακίδα τύπου. Όταν η τάση δικτύου είναι σωστή, συνδέστε τη συσκευή με το δίκτυο του ρεύματος.

Ρυθμίστε την επιθυμητή θερμοκρασία στο περιστροφικό ποτενσιόμετρο (2) και τη ροή του αέρα στο περιστροφικό ποτενσιόμετρο (3) και ενεργοποιήστε τη συσκευή με το γενικό διακόπτη (4). Η φωτοδιόδος (LED) θα αναβοσβήνει αργά, για να δείχνει, ότι η συσκευή είναι στην κατάσταση ηρεμίας. Η ρυθμισμένη ροή του αέρα και θερμοκρασία ενεργοποιείται μετά το πάτημα του πλήκτρου. Η λυχνία ελέγχου αναβοσβήνει γρήγορα. Ο χρόνος θέρμανσης του ακροφυσίου εξαρτάται σημαντικά από το μέγεθος του ακροφυσίου και τη ροή του αέρα.

Προειδοποίηση:

Μην κατευθύνετε τη χειροσυσκευή ζεστού αέρα πάνω σε άτομα ή σε εύφλεκτα αντικείμενα.

4. Οδηγίες εργασίας

Αλλαγή ακροφυσίου

Προσοχή: Κίνδυνος εγκαύματος!

Μετά την απενεργοποίηση ή την αφαίρεση του ακροφυσίου θερμού αέρα παραμένει το ακροφύσιο ακόμα για λίγο καυτό.

Τα ακροφύσια θερμού αέρα είναι στερεωμένα με μια βίδα σύσφιξης στο θερμαντικό στοιχείο. Για την αλλαγή του ακροφυσίου λύστε τη βίδα σύσφιξης και αφαιρέστε το ακροφύσιο θερμού αερίου με τη διάταξη αλλαγής ακροφυσίου.

5. Μετατόπιση της θερμοκρασίας

1. Απενεργοποιήστε τη συσκευή. Τοποθετήστε το ακροφύσιο μέτρησης T0058736875 και σφίξτε το με το σπείρωμα υποδοχής.
2. Περάστε μέσα στην οπή ένα θερμικό στοιχείο 0.5 mm για τη μέτρηση του ακροφυσίου και τοποθετήστε τη χειροσυσκευή ζεστού αέρα στη βάση εναπόθεσης ασφαλείας. Ενεργοποιήστε τη συσκευή.
3. Επιλέξτε τη θερμοκρασία που θέλετε να ρυθμίσετε με το ποτενσιόμετρο θερμοκρασίας.
4. Ενεργοποιήστε το ζεστό αέρα με το πράσινο πλήκτρο. Θέστε τη ροή του αέρα στη θέση 4. Περιμένετε περίπου 5 λεπτά.
5. Διαβάστε την τιμή της θερμοκρασίας στο όργανο μέτρησης.
6. Εάν η θερμοκρασία πρέπει να διορθωθεί, κρατήστε το πράσινο πλήκτρο πατημένο περίπου 15 δευτερόλεπτα, κατά τη διάρκεια που ενεργοποιείται ο ζεστός αέρας.
7. Η πράσινη φωτοδιόδος (LED) θα ανάβει συνεχώς. Μετά γυρίστε το ποτενσιόμετρο αμέσως στην κεντρική θέση.
8. Επιλέξτε τη μετατόπιση και πατήστε το πλήκτρο για την επιβεβαίωση.

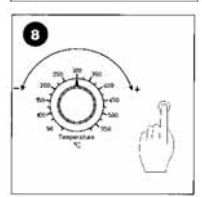
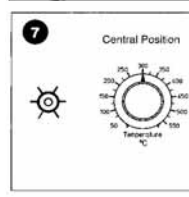
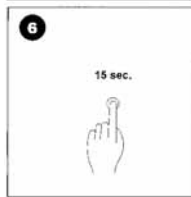
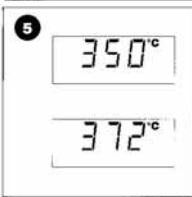
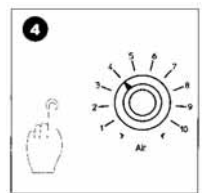
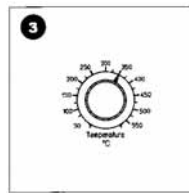
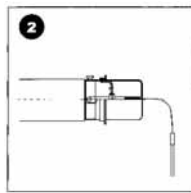
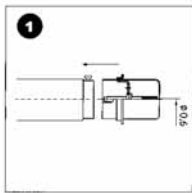

6. Συμπληρωματικά εξαρτήματα

Για το πρόγραμμα ακροφυσίων βλέπε στα προσαρτήματα (47-51)

T005 15 049 99 Διάταξη αλλαγής ακροφυσίου

T005 15 048 99 Πολλαπλή βάση εναπόθεσης για έξι ακροφύσια

T005 13 120 99 Ποδοδιακόπτης 1 βαθμίδας

T005 31 716 99 WHA 900 με ποδοδιακόπτη

T005 31 716 70 WHA 900 χωρίς ποδοδιακόπτη

7. Μέγεθος της παράδοσης

Μονάδα ελέγχου WHA 900 με στήριγμα

ηλεκτρικού καλωδίου HAP

Καλώδιο σύνδεσης

Εγχειρίδιο χρήστη

Σχεδιάγραμμα Εικόνα σελίδα 52

Με επιφύλαξη του δικαιώματος τεχνικών αλλαγών!

Τις ενημερωμένες οδηγίες λειτουργίας θα τις βρείτε κάτω από www.weller-tools.com.

Weller WHA 900 fonksiyonlarının almakla bize göstermiş olduğunuz güvenden dolayı size çok teşekkür ederiz. Üretim sırasında, cihazın kusursuz bir şekilde çalışmasını sağlayan en zorlu kalite talepleri göz önünde bulundurulmuştur.



1. Dikkat!

Cihazı devreye almadan önce bu kullanım kılavuzunu ve ekte bulunan güvenlik uyarılarını dikkatli bir şekilde okuyunuz. Güvenlik yönetmeliklerine dikkat edilmemesi durumunda yaşam ve vücut için tehlike oluşur.

Kullanım kılavuzunda anlatılandan farklı kullanılması durumunda ve ayrıca kendi istekleriniz doğrultusunda değişim yapılması halinde üretici tarafından hiç bir sorumluluk üstlenilmez.

Weller WHA 900, 2004/108/AB, 2006/95/AB ve 2011/65/EU (RoHS) kurallarının temel güvenlik taleplerine göre, AB uygunluk yönetmeliğine uymaktadır.

2. Tasvir

WHA 900 sıcak hava istasyonu, geniş yüzeyli SM parçalarının çok sayıda ucla hassas lehimleme işleri için geliştirilmiştir. Sıcak havanın sıcaklık derecesi elektronik olarak kontrol edilir ve 50°C ile 550°C arasında değişir. Birimin çalıştırılması için 230 V şebeke voltajı gerekmektedir. Hava akışı elektronik olarak yaklaşık olarak 5-50 l/dak arasında değişir ve bir türbin tarafından üretilir. Sıcak hava birimin ön tarafındaki yeşil buton kullanılarak etkin hale getirilir. Isı elementi toprak bağlantılıdır.

Bekleme modu

Bu birimde bekleme modunu (veya ilave bir sıcaklık profilini) etkinleştirmek için bir açma fonksiyonu vardır. Birimi açmadan önce sıcaklığı ve bekleme işlemi için kullanacağınız hava akışını seçiniz.

Örneğin:

- Sıcaklık 150°C ve hava akışı pozisyon 1'de.
- Daha sonra, birimin açılması süresince yeşil butona basınız. 5 saniye kadar butona basılı tutunuz.
- Pompa çalışacak ve bekleme fonksiyonu etkinleşecektir.
- Birimi kapatınız.
- Birim şu ana kadar kapatılırsa ısıtıcının sıcaklığı 150°C olacak ve pompa, hava akışı pozisyon 1'de çalışacaktır.
- Butona basarsanız hava akışı ve sıcaklık gerçek değerine gelecektir.
- Butona tekrar basınız ve birim bekleme değerlerine geri dönecektir.

Bekleme modunun etkisiz hale getirilmesi:

Bekleme modu etkinse birimi açarken yeşil butona basınız. Butonu 5 saniye kadar basılı tutunuz. Birim şu anda orijinal çalıştırma modundadır.

Teknik veriler

Ölçüler:	
(L x W x H mm)	210 x 170 x 110
Şebeke voltajı:	230 V
Güç tüketimi:	650 W
Sıcak hava kalemı çıkışı:	612 W
Sigorta:	T 4A
Sıcaklık kontrolü:	50°C ile 550°C arasında değişir
Kontrol doğruluğu:	± 30°C
Akış kontrolü:	5 - 50 l/dak. arası değişir
Ses seviyesi:	56dB(A) mesafe 1m maks. hava akışı seviyesinde

3. Kullanıma alış

Sıcak hava kalemını yuvaya yerleştiriniz. Şebeke voltajının tip plakası üzerindeki bilgilerle uyumlu olup olmadığını kontrol ediniz. Şebeke voltajı doğru ise birimi şebekeye bağlayınız. Devirli potansiyometrede (2) istenilen sıcaklığı ve hava akışını (3) ayarlayıp şebeke şalterinden (4) birimi açınız. Birimin boşta olduğunu göstermek için LED ışığı yavaşça yanıp sönmeye başlar. ayarlanan hava akışı ve sıcaklık düğmeye basıldıktan sonra etkinleşir. Gösterge lambası hızlı hızlı yanıyor. Memenin ısınma zamanı temel olarak memenin boyutuna ve hava akışına bağlıdır.

Uyarı:

Sıcak hava kalemını insanlara ya da yanıcı nesnelere doğru tutmayınız.

4. Kullanımla ilgili notlar

Meme değişimi

Dikkat: Yanma tehlikesi!

Kapatıktan sonra veya ısıtma gazı memesinin dışarıya alınmasından sonra bu belirli bir süre daha sıcak durumda kalır

Sıcak gaz memeleri bir sıkıştırma vidası ile ısıtma elemanına sabitlenmiştir. Memeleri değiştirmek için sıkıştırma vidası gevşetilmeli ve sıcak gaz memeleri bir meme değiştirici ile dışarı çıkarılmalıdır.

5. Sıcaklık ofset

1. Cihazı kapatınız. T0058736875 ölçüm memesini yerleştirip soket vidası ile bağlayınız.
2. Memenin ölçülmesi için deliğe 0.5 mm sıcaklık duyarğası takıp sıcak hava kalemini yuvaya yerleştiriniz. Cihazı açınız.
3. Sıcaklı potansiyometresi ile ayarlamak istediğiniz sıcaklığı seçiniz.
4. Yeşil butona basarak sıcak havayı harekete geçiriniz. Hava akışını pozisyon 4'e ayarlayınız. 5 dakika kadar bekleyiniz.
5. Ölçüm cihazındaki sıcaklık değerini okuyunuz.
6. Sıcaklığın düzeltilmesi gerekiyorsa sıcak hava etkinleşirken yeşil butona 15 saniye kadar basılı tutunuz.
7. Yeşil LED sürekli olarak yanacaktır. Ardında potansiyometreyi anında orta konuma getiriniz.
8. Ofseti seçip onaylamak için butona basınız.

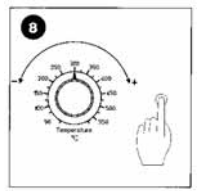
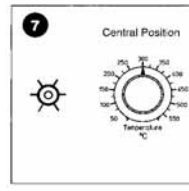
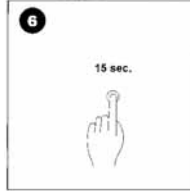
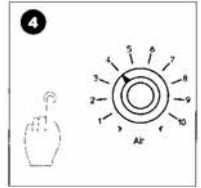
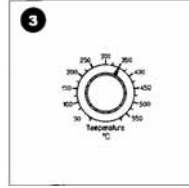
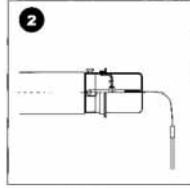
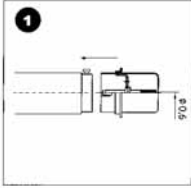

6. Aksam listesi

Meme çeşitleri için eke bakınız (47-51)

T005 15 049 99 Meme değiştirici

T005 15 048 99 Altılı meme için çoklu yuva

T005 13 120 99 Ayak anahtarı 1 kademeli

T005 31 716 99 WHA 900 ile ayak anahtarı

T005 31 716 70 WHA 900 Olmadam ayak anahtarı

7. Satış kapsamı

HAP tutuculu WHA 900 kontrol ünitesi

Güç teli

Kullanım açıklamaları

Güvenlik uyarıları

Detaylı resim sayfa 52

Teknik değişiklik hakkı saklıdır!

Güncellenmiş kullanım kılavuzlarını www.weller-tools.com sayfasında bulabilirsiniz.

Děkujeme vám za důvěru, kterou jste nám projevili zakoupením horkovzdušné stanice Weller WHA 900. Při výrobě bylo dbáno na nejprísnější požadavky na kvalitu, které zaručují spolehlivou funkci přístroje.



1. Pozor!

Před uvedením přístroje do provozu si prosím pozorně přečtete Návod k použití a příložené Bezpečnostní pokyny. Při nedodržení bezpečnostních předpisů hrozí nebezpečí ohrožení zdraví nebo života.

Výrobce nepřebírá žádnou odpovědnost za použití v rozporu s Návodem k použití a dále v případě svévolné úpravy.

Horkovzdušná stanice Weller WHA 900 odpovídá prohlášení o shodě ES dle základních bezpečnostních požadavků směrnice 2004/108/ES, 2006/95/ES a 2011/65/EU (RoHS).

2. Popis

Horkovzdušná jednotka WHA 900 je zařízení pro horkovzdušné svařování velkoplošných SM komponent s velkým počtem pinů. Teplota vzduchu je řízena elektronicky a lze ji nastavit v rozmezí 50°C až 550°C. Jednotka se napájí z elektrické sítě s napětím 230 V. Tok vzduchu má plynulou elektronickou regulaci v rozmezí cca 5-50 l/min. Vzduch je generován turbínou. Horký vzduch se spouští stisknutím zeleného tlačítka na předním panelu jednotky. Topný prvek je uzemněn.

Pohotovostní režim

Jednotka je vybavena funkcí umožňující přepnutí do pohotovostního režimu (nebo přídatného teplotního profilu). Před zapnutím jednotky nejprve nastavte teplotu a průtok vzduchu, které chcete používat v pohotovostním režimu.

Například:

- Nastavte potenciometr pro regulaci teploty na 150°C a potenciometr pro regulaci toku vzduchu přepněte do polohy 1.
- Pak při zapínání jednotky stiskněte zelené tlačítko. Zelené tlačítko přidržte stisknuté po dobu asi 5 sekund. Spustí se čerpadlo a bude aktivován pohotovostní režim. Vypněte jednotku.
- Nyní při každém dalším zapnutí jednotky bude teplota topného tělesa 150°C a čerpadlo bude běžet s průtokem vzduchu v poloze 1.
- Po stisknutí tlačítka se teplota a průtok vzduchu přepnou na hodnoty aktuálně nastavené.
- Opětovným stisknutím zeleného tlačítka se nastavení jednotky vrátí na hodnoty pohotovostního režimu.

Deaktivace pohotovostního režimu:

Při aktivované funkci pohotovostního režimu stiskněte při zapnutí jednotky zelené tlačítko na předním panelu jednotky. Přidržte toto tlačítko stisknuté po dobu cca 5 sekund. Jednotka bude nyní v původním pracovním režimu.

Technické údaje

Rozměry:	210 x 170 x 110
(L x W x H mm)	
Napájecí napětí:	230 V
Příkon:	650 W
Výkon horkovzdušného pera:	612 W
Pojistka:	T 4A
Regulace teploty:	s plynulým nastavováním v rozmezí 50°C až 550°C
Přesnost regulace:	± 30°C
Regulace průtoku:	s plynulým nastavováním v rozmezí 5-50 l/min
Hlučnost:	56 dB(A) ve vzdálenosti 1 m při maximálním průtoku vzduchu

3. Uvedení do provozu

Horkovzdušné pero položte do bezpečnostního odkládacího stojanu. Zkontrolujte zda napájecí napětí odpovídá údajům na typovém štítku. Pokud je hodnota napájecího napětí správná, připojte jednotku k napájení. Otočným potenciometrem (2) nastavte požadovanou teplotu, otočným potenciometrem (3) nastavte požadovaný průtok vzduchu a následně jednotku zapněte hlavním vypínačem (4). LED dioda se pomalu rozblíká, což signalizuje, že jednotka je v klidovém režimu. Po stisknutí tlačítka na ovládacím panelu se nastavený průtok vzduchu aktivují. Kontrolka bliká rychle. Doba ohřevu trysky závisí na průměru trysky a na nastavené hodnotě průtoku vzduchu.

Pozor:

Nemířte horkovzdušným perem na osoby či hořlavé předměty.

4. Pracovní pokyny

Výměna trysky

Pozor: Nebezpečí popálení!

Po vypnutí resp. vyjmutí horkovzdušné trysky trvá ještě určitou dobu, než vychladne.

Horkovzdušné trysky jsou na topném článku upevněny pomocí upínacího šroubu. K výměně trysky povolte upínací šroub a horkovzdušnou trysku pomocí měniče trysek vyjměte.

5. Kalibrace teploty

1. Vypněte jednotku. Měřicí trysku T0058736875 upevněte na topný prvek imbusovým šroubem.
2. Do měřicího otvoru trysky umístěte termočlánek 0,5 mm a horkovzdušné pero položte do bezpečnostního odkládacího stojanu. Zapněte jednotku.
3. Nastavte požadovanou teplotu pomocí příslušného potenciometru.
4. Stisknutím zeleného tlačítka spusťte průtok horkého vzduchu. Potenciometr pro nastavení hodnoty průtoku přepněte do polohy Vyčkejte asi 5 minut.
5. Odečtěte hodnotu teploty na měřicím prvku.
6. Pokud je nutné provést korekci teploty, přidržte při spuštění horkém vzduchu zelené tlačítko ve stisknuté poloze po dobu cca 15 sekund.
7. Zelená LED dioda začne trvale svítit. Nyní ihned přepněte potenciometr do střední polohy.
8. Zvolte hodnotu korekce a stiskněte tlačítko pro její uložení.

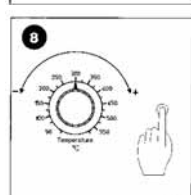
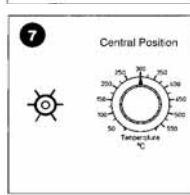
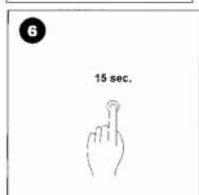
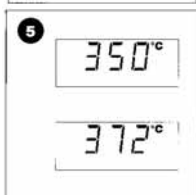
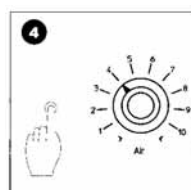
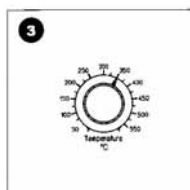
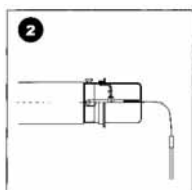
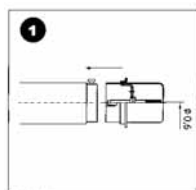

6. Seznam příslušenství

Sortiment trysek najdete v příloze (47-51)

T005 15 049 99 Měnič trysek

T005 15 048 99 Vícenásobný stojan pro šest typů trysek

T005 13 120 99 Nožní spínač 1-stupňový

T005 31 716 99 WHA 900 s nožní spínač

T005 31 716 70 WHA 900 bez nožní spínač

7. Rozsah dodávky

Ovládací jednotka WHA 900 s držákem pera HAP

Síťový kabel

Provozní pokyn

Bezpečnostní pokyny

Obrázek s rozkladovým výkresem viz stranu 52

Technické změny vyhrazeny!

Aktualizovaný provozní návod najdete na adrese

www.weller-tools.com.

Dzi kujemy za zaufanie okazane nam przy zakupie stacji gorącego powietrza Weller WHA 900. Za podstaw produkcji przyj to surowe wymogi jakościowe, które gwarantują poprawne działanie urządzenia.



1. Uwaga!

Przed uruchomieniem urządzenia należy przeczytać uważnie niniejszą instrukcj obsługi oraz wskazówki bezpieczeństwa. Nieprzestrzeganie przepisów bezpieczeństwa stanowi zagrożenie dla życia i zdrowia.

Za inne, niezgodne z niniejszą instrukcją obsługi użytkowanie oraz samowolne zmiany w urządzeniu producent nie ponosi odpowiedzialności.

Stacja gorącego powietrza Weller WHA 900 odpowiada deklaracji zgodności EG zgodnie z podstawowymi wymogami bezpieczeństwa wytycznych 2004/108/EG 2006/95/EG oraz 2011/65/EU (RoHS).

2. Opis

Stacja gorącego powietrza WHA 900 zaprojektowana została z myślą o delikatnych pracach lutowniczych przy wielkopowierzchniowych i wielopinowych podzespołach SM. Temperatura gorącego powietrza regulowana jest elektronicznie i nastawiana bezstopniowo w zakresie pomi dzy 50°C i 550°C. Do eksploatacji urządzenia wymagane jest napi cie sieciowe 230 V. Strumień powietrza nastawiany jest elektronicznie i bezstopniowo w zakresie od ok. 5 do 50 l/min i wytwarzany jest przez turbin . Gorące powietrze aktywowane jest za pomocą zielonego przycisku znajdującego si z przodu urządzenia. Element grzejny posiada izolacj ochronną.

Tryb gotowości

Urządzenie jest wyposażone w funkcj uruchamiającą tryb gotowości (standby) (lub dodatkowy profil temperatury). Przed włączeniem urządzenia, należy wybrać żadaną temperatur oraz przepływ powietrza dla trybu gotowości.

Na przykład:

- Potencjometr regulacji temperatury ustawiony na 150°C a potencjometr nat żenia przepływu powietrza ustawiony w położeniu 1.
- Nast pnie należy wcisnąć zielony przycisk aby włączyć urządzenie.
- Przytrzymać przycisk wciśni ty przez około 5 sekund.
- Pompa uruchomi si i nastąpi aktywacja funkcji gotowości.
- Wyłączyć urządzenie.
- Do tej pory jeśli urządzenie było włączone, temperatura elementu grzejjego wynosić b dzie 150°C.
- A pompa b dzie pracowała przy położeniu 1 nat żenia przepływu powietrza.

- Po wciśni ciu przycisku ilość powietrza i temperatura zostaną ustawione do rzeczywistych wartości zadanych.
- Po ponownym wciśni ciu przycisku, urządzenie powróci do wartości trybu gotowości.

Dezaktywacja trybu gotowości:

Jeśli funkcja gotowości jest włączona, należy nacisnąć zielony przycisk aby włączyć urządzenie. Przytrzymać przycisk wciśni ty przez około 5 sekund. Urządzenie przejdzie do wyjściowego trybu działania.

Dane techniczne

Wymiary:	
(L x W x H mm)	210 x 170 x 110
Napi cie sieciowe:	230 V
Pobór mocy:	650 W
Moc lutownicy ołówkowej:	612 W
Bezpiecznik:	T 4A
Regulacja temperatury:	Bezstopniowa pomi dzy 50°C a 550°C
Dokładność regulacji:	± 30°C
Regulacja nat żenia przepływu powietrza:	plynna regulacja pomi dzy 5 - 50 l/min
Poziom szumów:	56dB(A) w odległości 1m przy maksymalnym nat żeniu przepływu powietrza

3. Uruchomienie

Położyc ołówkową lutownic na gorące powietrze na podstawie zabezpieczającej. Sprawdzić, czy napi cie sieciowe zgadza si z danymi na tabliczce znamionowej. Jeśli napi cie jest właściwe, można podłączyć urządzenie do sieci. Ustawić żadaną temperatur za pomocą potencjometru obrotowego (2) oraz nat żenie przepływu za pomocą potencjometru obrotowego (3), a nast pnie uruchomić urządzenie za pomocą włącznika sieciowego (4). Dioda LED zacznie powoli migać wskazując, że urządzenie jest nieaktywne. Ustawione nat żenie przepływu powietrza oraz temperatura b dą aktywne po wciśni ciu przycisku. Lampka kontrolna pulsuje szybko. Czas nagrzewania dyszy zależy od rozmiaru dyszy oraz nat żenia przepływu powietrza.

Ostrzeżenie:

Nie wolno kierować lutownicy ołówkowej na gorące powietrze w stron osób, ani przedmiotów łatwopalnych.

4. Wskazówki dotyczące pracy

Zmiana dyszy

Ostrożnie: Niebezpieczeństwo poparzenia!

Po wyłączeniu lub wyjściu dyszy gorącego gazu będzie ona jeszcze przez jakiś czas gorąca.

Dysze gorącego gazu przymocowane są do elementu grzejnego za pomocą śruby zaciskowej. W celu wymiany dyszy należy poluzować śrubę zaciskową i wyjąć dyszę za pomocą uchwytu do wymiany dysz.

5. Offset temperatury

1. Wyłączyć urządzenie. Umieścić dyszę pomiarową T0058736875 i zamocować za pomocą śruby z okrągłym łbem
2. Umieścić 0,5 milimetrowe termozłącze w otworze na dyszę i ustawić lutownicę ołówkową na gorące powietrze na podstawie zabezpieczającej. Włączyć urządzenie.
3. Wybrać żądaną temperaturę za pomocą potencjometru temperatury.
4. Uruchomić przepływ gorącego powietrza za pomocą zielonego przycisku. Ustawić natężenie przepływu na 4. Odczekać około 5 minut.
5. Odczytać wartość temperatury z przyrządu pomiarowego.
6. Jeśli temperatura trzeba skorygować, należy przytrzymać zielony przycisk przez około 15 sekund przy uruchomionym przepływie gorącego powietrza.
7. Zielona dioda LED będzie się świecić światłem ciągłym. Następnie przesuwać potencjometr w położenie środkowe.
8. Wybrać offset i wcisnąć przycisk, aby zatwierdzić.

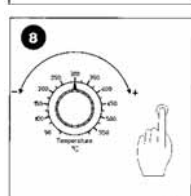
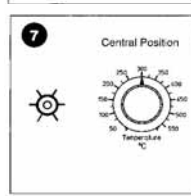
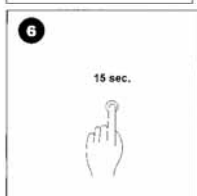
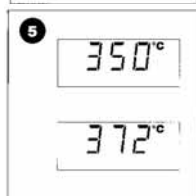
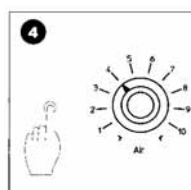
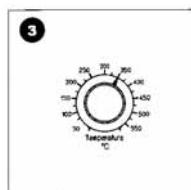
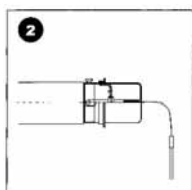
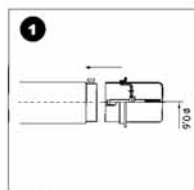

6. Lista akcesoriów

Aby poznać asortyment dysz, patrz załącznik (47-51)

T005 15 049 99 Przyrząd do zmieniania dysz

T005 15 048 99 Podstawa dla 6 dysz

T005 13 120 99 Przełącznik nożny 1-stopniowy

T005 31 716 99 WHA 900 z przełącznik nożny

T005 31 716 70 WHA 900 bez przełącznik nożny

7. Zakres wyposażenia

sterownik WHA 900 z podstawką HAP

kabel sieciowy

Instrukcja obsługi

Wskazówki bezpieczeństwa

Rysunek rozkładowy strona 52

Zmiany techniczne zastrzeżone!

Zaktualizowane instrukcje obsługi znajdują się pod adresem: www.weller-tools.com.

Köszönjük a Weller WHA 900 forrólevegős állomás megvásárlásával irányunkban mutatott bizalmát. A gyártás során a legszigorúbb minőségi követelményeket vettük alapul, ami biztosítja a készülék kifogástalan működését.



1. Vigyázat!

A készülék üzembevétele előtt kérjük, figyelmesen olvassa el az üzemeltetési útmutatót és a mellékelt biztonsági utasításokat. A biztonsági előírások figyelmen kívül hagyása baleset- és életveszélyt jelent.

Más, az üzemeltetési utasítástól eltérő használatért, valamint önkényes változtatás esetén, a gyártó nem vállalja a felelősséget.

A Weller WHA 900 forrólevegős állomás a 2004/108/EK és 2006/95/EK irányelvek alapvető biztonsági követelményei alapján megfelel az EK megfelelési nyilatkozatnak

2. Leírás

A WHA 900 forró levegős hegesztőállomás nagy felületű, sok csappal rendelkező SM alkatrészek forrasztási feladataira lett kifejlesztve. A forró levegő hőmérséklete elektronikusan szabályozható, és 50°C és 550°C között fokozatmentesen állítható. A készülék 230 V tápfeszültségről üzemeltethető. A turbinával létrehozott légáram elektronikusan, fokozatmentesen állítható kb. 5 és 50 l/perc között. A forró levegő a készülék elején található zöld gombbal aktiválható. A fűtőelem földelt.

Készenléti üzemmód

A berendezés egyik funkciója a bekapcsolással aktivált készenléti üzemmód (vagy további hőmérsékletprofil). A gép bekapcsolása előtt válassza ki a használni kívánt hőmérsékletet és légáramot a készenléti üzemeltetéshez.

Például:

- A hőmérséklet potmétere 150°C-ra van állítva, a légáram potmétere 1. helyzetben van.
- Majd nyomja meg a zöld gombot a berendezés bekapcsolása közben.
- Tartsa lenyomva a gombot kb. 5 másodpercig.
- A szivattyú bekapcsol, és a készenléti funkció aktiválódik.
- Kapcsolja ki a berendezést.
- Ekkor a berendezés bekapcsolásakor a fűtőegység hőmérséklete 150°C lesz, a szivattyú pedig az 1. helyzetű légáramnak megfelelően fog üzemelni.
- Ha megnyomja a gombot, a légáram és a hőmérséklet a beállított értékre áll be.
- Ha még egyszer megnyomja a gombot, akkor a berendezés visszaáll a készenléti értékekre.

A készenléti inaktíválása:

Ha a készenléti üzemmód aktív, nyomja meg a zöld gombot a berendezés bekapcsolásakor. Tartsa lenyomva a gombot kb. 5 másodpercig.

A berendezés ekkor az eredeti üzemmódra vált át.

Műszaki adatok

Méretek:

(L x W x H mm) 210 x 170 x 110

Tápfeszültség: 230 V

Teljesítményfelvétel: 650 W

Forró levegős ceruza kimenet: 612 W

Biztosíték: T 4A

Hőmérséklet: Fokozatmentesen állítható

50°C és 550°C között

Beállítási pontosság: ± 30°C

Légáram: Fokozatmentesen állítható

5 - 50 l/perc között

Zajszint: 56 dB(A) 1 m-es távolságban

max. légáramlási szintnél

3. Üzembevétele

Helyezze a forró levegős ceruzát a biztonsági tartóba.

Ellenőrizze, hogy a tápfeszültség megegyezik-e a berendezés adattábláján található értékkel. Ha a tápfeszültség megfelelő, csatlakoztassa rá a berendezést.

Állítsa be a kívánt hőmérsékletet a forgatható potenciométerrel (2), illetve a légáramot a forgatható potenciométerrel (3), és kapcsolja be a készüléket a főkapcsolóval (4). A LED ekkor lassan villog, és ezzel jelzi, hogy a berendezés üresjárat állapotban van.

A beállított légáram és hőmérséklet a nyomógomb megnyomása után aktiválódik. A vizuális ellenőrzés gyorsan villog. A fűvóka melegedési ideje alapvetően a fűvóka méretétől és a légáram nagyságától függ.

Figyelmeztetés:

Ne mutasson a forró levegős ceruzával emberekre vagy éghető tárgyakra.

4. Munkautasítások

Fűvókák cseréje

Vigyázat: égésveszély!

A forrólevegős fűvóka a kikapcsolás illetve kivétel után egy ideig még forró. A forrólevegős fűvókát rögzítőcsavar erősíti a fűtőelemhez. A fűvóka cseréjéhez oldja ki a rögzítőcsavart és a fűvókacserélővel vegye ki a forrólevegős fűvókát.

5. Hőmérséklet-eltolás

1. Kapcsolja ki a berendezést. Helyezze fel a T0058736875-ös mérőfűvókát, és rögzítse a hatlapfejű csavarral.
2. Helyezze be a 0,5 mm-es hőelemet a furatba a fűvóka méréséhez, és állítsa a forró levegős ceruzát a biztonsági tartóba. Kapcsolja be a berendezést.
3. Válassza ki a beállítani kívánt hőmérsékletet a hőm. potenciométerrel.
4. Aktiválja a forró levegőt a zöld gombbal. Állítsa a légáramot a 4 helyzetbe. Várjon kb. 5 percig.
5. Olvassa le a hőmérsékletértéket a mérőberendezésen.
6. Ha a hőmérsékletet javítani kell, tartsa lenyomva a zöld gombot kb. 15 másodpercig aktív forró levegő mellett.
7. Ekkor a zöld LED folyamatosan világít. Majd azonnal állítsa a potenciométert középső helyzetbe.
8. Válassza ki az eltolást, és nyomja meg a gombot a jóváhagyáshoz.

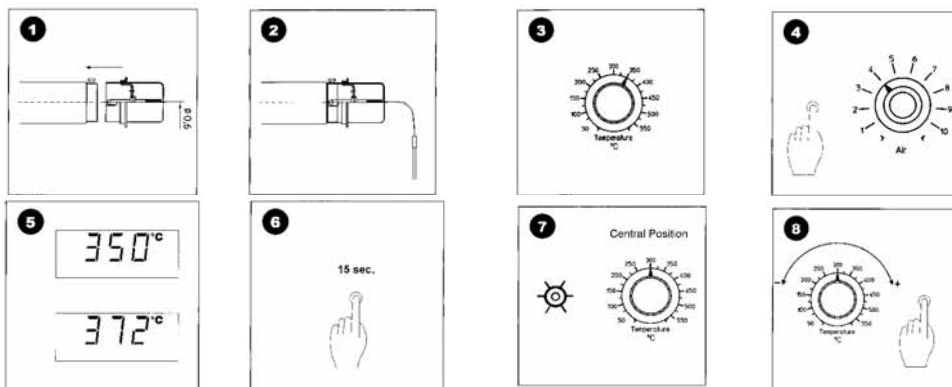

6. Tartozéklista

A fűvókartartományt lásd a mellékletben (47-51)

T005 15 049 99 Fűvóka-átalakító

T005 15 048 99 Tartó hat fűvókához

T005 13 120 99 Egyfokozatú lábkapcsoló

T005 31 716 99 WHA 900 a lábkapcsoló

T005 31 716 70 WHA 900 nélkül lábkapcsoló

7. Szállítási terjedelem

WHA 900 vezérlőegység HAP tartóval
tápkábel

Használati útmutató

Biztonsági információk

Robbantott ábrát lásd a 52. oldalon

A műszaki változtatások jogát fenntartjuk!

A frissített üzemeltetési útmutatókat a
www.weller-tools.com oldalon találja.

Ďakujeme vám za dôveru, ktorú ste nám preukázali zakúpením horúcovzdušnej stanice Weller WHA 900. Pri jej výrobe boli dodržané náročné požiadavky na kvalitu, ktoré zaručujú bezchybné fungovanie zariadenia.



1. Pozor

Pred uvedením zariadenia do prevádzky si, prosím, pozorne prečítajte tento návod na používanie a priložené bezpečnostné pokyny. Pri nedodržaní bezpečnostných predpisov hrozí nebezpečenstvo ohrozenia zdravia a života.

Pri použití zariadenia v rozpore s návodom na jeho obsluhu, ako aj pri svojvoľných zmenách zariadenia, výrobca neposkytuje žiadnu záruku.

Horúcovzdušná stanica Weller WHA 900 je v súlade s vyhlásením o konformite s ES podľa základných bezpečnostných požadaviek smerníc 2004/108/ES, 2006/95/ES a 2011/65/EU (RoHS).

2. Opis

Horúcovzdušná stanica WHA 900 bola navrhnutá pre citlivé spájkovanie veľkoplošných SM komponentov s veľkým množstvom kontaktov (pinov). Teplota horúceho vzduchu je riadená elektronicke, s možnosťou plynulého nastavovania od 50°C do 550°C. Jednotka sa napája z elektrickej siete s napätím 230 V. Prietok vzduchu, vytváraný turbínou, má elektronickú reguláciu s plynulým nastavovaním v rozsahu cca 5-50 l/min. Horúci vzduch sa aktivuje zeleným tlačidlom na prednej strane jednotky.

Vyhrievacia vložka je uzemnená.

Pohotovostný režim

Napájanie jednotky je vybavené funkciou, umožňujúcou aktiváciu pohotovostného režimu (alebo prídavného teplotného profilu).

Pred zapnutím jednotky si zvolte teplotu a prietok vzduchu, ktoré chcete používať v pohotovostnom režime.

Príklad:

- Potenciometer teploty na 150°C a potenciometer prietoku vzduchu v polohe 1.
- Potom počas zapínania stlačte zelené tlačidlo na jednotke.
- Tlačidlo podržte stlačené približne 5 sekúnd.
- Čerpadlo sa spustí a funkcia pohotovostného režimu sa aktivuje.
- Jednotku vypnite.
- Odteraz bude teplota vyhrievacej vložky pri zapnutí jednotky 150°C a čerpadlo bude bežať s prietokom vzduchu v polohe 1.
- Prietok vzduchu a teplota po stlačení tlačidla sa vrátia na aktuálne nastavené hodnoty.
- Po opakovanom stlačení tlačidla sa nastavenie jednotky

vráti na hodnoty pohotovostného režimu.

Deaktivácia pohotovostného režimu:

Ak je funkcia pohotovostného režimu aktivovaná, počas zapínania jednotky stlačte zelené tlačidlo. Tlačidlo podržte stlačené cca 5 sekúnd.

Jednotka je teraz v pôvodnom pracovnom režime.

Technické parametre

Rozmery:

(L x W x H mm) 210 x 170 x 110

Napájacie napätie: 230 V

Príkon: 650 W

Výkon horúcovzdušného pera: 612 W

Poistka: T 4A

Regulácia teploty: s plynulým nastavovaním medzi 50°C a 550°C

Presnosť regulácie: ± 30°C

Regulácia prietoku: s plynulým nastavovaním medzi 5 - 50 l/min

Hladina hluku: 56 dB(A) vzdialenosť 1 m pri max. prietoku vzduchu

3. Uvedenie do prevádzky

Horúcovzdušné pero položte do bezpečnostného odkladacieho stojanu. Skontrolujte, či hodnota sieťového napätia zodpovedá údajom, uvedeným na typovom štítku. Ak je hodnota sieťového napätia správna, jednotku pripojte do siete.

Pomocou otočného potenciometra (2) nastavte požadovanú teplotu a pomocou otočného potenciometra (3) nastavte prietok vzduchu a jednotku zapnite vypínačom (4). LED pomaly bliká, čím indikuje, že jednotka je v stave nečinnosti.

Nastavený prietok a teplota vzduchu sa aktivuje po stlačení tlačidla. Kontrolna lučka utripa hitro. Čas zohrievania dýzy závisí hlavne od veľkosti dýzy a prietoku vzduchu.

Varovanie:

Horúcovzdušné pero nesmerujte na ľudí alebo horľavé predmety.

4. Pracovné pokyny

Výmena dýz

Pozor: Nebezpečenstvo popálenia!

Po vypnutí, resp. vybratí horúcovzdušnej dýzy je ešte nejaký čas horúca.

Horúcovzdušné dýzy sú na rozohrievací prvok pripevnené upínacou skrutkou. Keď chcete vymeniť dýzy, uvoľníte upínaciu skrutku a horúcovzdušnú dýzu vyberte pomocou meniča dýz.

5. Kompenzácia teploty

1. Zariadenie vypnite. Nasadte meraciu dýzu T0058736875 a upevnite ju imbusovou skrutkou.
2. Do meracieho otvoru na dýze zasuňte 0,5 mm termočlánok a horúcovzdušné pero položte do bezpečnostného odkladacieho stojanu. Zariadenie zapnite.
3. Pomocou potenciometra teploty si zvolte teplotu, ktorú chcete upravovať.
4. Zeleným tlačidlom aktivujte horúci vzduch. Prietok vzduchu nastavte do polohy 4 Čakajte približne 5 minút.
5. Z meracieho prístroja odčítajte hodnotu teploty.
6. Po úprave teploty stlačte zelené tlačidlo a počas aktivácie horúceho vzduchu ho podržte stlačené cca 15 sekúnd.
7. Zelená LED nepretržite svieti. Potom potenciometer ihneď otočte do strednej polohy.
8. Zvoľte si kompenzáciu a potvrdte stlačením tlačidla.

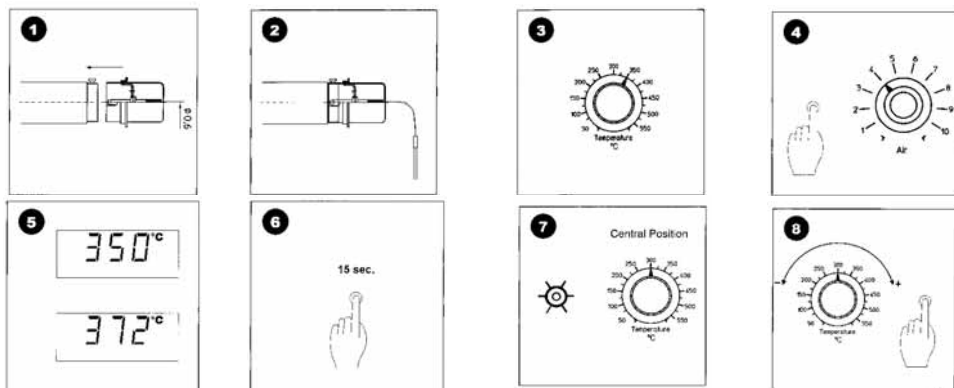

6. Zoznam príslušenstva

Sortiment dýz pozri prílohu (47-51)

T005 15 049 99 Menič dýz

T005 15 048 99 Viacnásobný stojan pre šesť dýz

T005 13 120 99 Nožný spínač 1-stupňový

T005 31 716 99 WHA 900 S nožný spínač

T005 31 716 70 WHA 900 Bez nožný spínač

7. Objem dodávky

Riadiaca jednotka WHA 900 s držiakom pera HAP

Sieťová šnúra

Návod na používanie

Bezpečnostné pokyny

Obrázok s rozkladovým výkresom pozri na strane 52

Technické zmeny vyhradené!

Aktualizovaný návod na používanie nájdete na adrese
www.weller-tools.com.

Zahvaljujemo se vam za zaupanje, ki ste nam ga izkazali z nakupom Wellerjeve postaje za vroči zrak WHA 900. Med izdelavo so bili uporabljeni najzahtevnejši kakovostni standardi, ki zagotavljajo brezhibno funkcijo naprave.



1. Pozor!

Prosimo, da pred prvo uporabo naprave pozorno preberete ta navodila za uporabo in priložena varnostna navodila. Z neupoštevanjem varnostnih navodil lahko ogrozite zdravje in življenje.

Proizvajalec ne prevzema jamstva za uporabo, ki se razlikuje od opisane v navodilih za uporabo. Enako velja za samovoljne spremembe.

Wellerjeva postaja za vroči zrak WHA 900 ustreza ES izjavi o skladnosti v skladu z osnovnimi varnostnimi zahtevami direktiv 2004/108/ES, 2006/95/ES in 2011/65/EU (RoHS).

2. Tehnični opis

WHA 900 postaja za vroči zrak je bila razvita za mehko spajkanje na velikih površinah sestavnih delov z velikim številom nožic, ki se montirajo na površino. Temperatura vročega zraka je elektronsko regulirana in se nastavlja brezstopenjsko med 50°C in 550°C. Za delovanje naprave je potrebna 230 V električna napetost. Pretok zraka se nastavlja brezstopenjsko v območju od pribl. 5-50 l/min in ga generira turbina. Vroč zrak se aktivira z uporabo zelenega gumba na sprednji strani enote.

Grelni element je ozemljen.

Stanje pripravljenosti

Ta enota ima funkcijo vklopa, ki aktivira stanje pripravljenost (ali dodatni profil temperature).

Preden vklopite enoto, izberite temperaturo in pretok zraka, ki ga želite uporabiti za delovanje v stanju pripravljenosti.

Na primer:

- Potenciomater temperature pri 150°C in potenciomater pretoka zraka na položaju 1.
- Nato pritisnite zelen gumb med vklopom enote.
- Gumb naj bo pritisnjen za pribl 5 sek.
- Črpalka se bo zagnala in funkcija stanja pripravljenosti je aktivirana.
- Izklopite enoto.
- Od sedaj, če bo enota vklopila grelec bo temperatura 150°C in črpalka bo delovala s pretokom zraka položaja 1.
- Če boste pritisnili gumb, se bosta pretok zraka in temperatura premaknila na aktualno nastavljeno vrednost.
- Ponovno pritisnite gumb in enota se bo vrnila nazaj na vrednosti v stanju pripravljenosti.

Deaktiviranje stanja pripravljenosti:

Če je funkcija stanja pripravljenosti aktivirana, pritisnite zelen gumb med vklopom enote. Gum naj bo pritisnjen za približno 5 sek.

Enota je sedaj v originalnem načinu delovanja.

Tehnični podatki

Mere:	
(L x W x H mm)	210 x 170 x 110
Električna napetost:	230 V
Moč:	650 W
Izhodna moč spajkalne konice na vroči zrak:	612 W
Varovalka:	T 4A
Kontrola temperature:	brezstopenjsko stikalo med 50°C in 550°C
Natančnost kontrole:	± 30°C
Kontrola pretoka:	brezstopenjsko stikalo med 5 - 50 l/min
Raven hrupa:	56dB(A) na razdalji 1m pri maks. ravni pretoka zraka

3. Pred uporabo

Spajkalno konico na vroči zrak vstavite v odložišče. Preverite, ali se električna napetost ujema s informacijo na ploščici s podatki. Če je električna napetost pravilna, priključite enoto v vtičnico.

Nastavite zeleno temperaturo na vrtljivem potenciometru (2) in pretok zraka na vrtljivem potenciometru (3) ter vklopite enoto z glavnim stikalom (4). LED bo utripal počasi in tako opozarjal, da je enota v stanju mirovanja. Nastavljen pretok zraka in temperatura se aktivirata, ki pritisnete gumb za delovanje. Kontrolka bliká rýchlo. Čas segrevanja šobe je odvisen v glavnem od velikosti šobe in pretoka zraka.

Opozorilo:

Spajkalne konice na vroči zrak nikoli ne uperite v ljudi ali vnetljive predmete.

4. Navodila za delo

Zamenjava šobe

Previdno: Nevarnost opeklin!

Po izklopu oziroma po snemanju šobe za dovod vročega plina je le-ta še nekaj časa zelo segreta

Šobe so pritrjene na grelni element s pomočjo privojnega vijaka. Za menjavo šobe popustite privojni vijak in izvlecite šobo s pomočjo orodja za menjavo šob.

5. Zamik temperature

1. Izklopite napravo. Namestite merilno šobo T0058736875 in jo pritrдите z vijakom Inbus.
2. Vstavite 0.5mm termoelement v luknjico šobe za merjenje in vstavite spajkalno konico na vroči zrak v varnostno odložišče. Vključite napravo.
3. S potenciometrom za temperaturo, izberite temperaturo, ki jo želite nastaviti.
4. Z zelenim gumbom aktivirajte vroči zrak. Pretok zraka nastavite v položaj 4. Počakajte približno 5 minut.
5. Na merilnem instrumentu odčitajte vrednost temperature.
6. Če je potrebno temperaturo popraviti, držite zeleni gum pritisnjen za pribl 15 sek. med tem, ko je vroči zrak aktiviran.
7. Zeleni LED bo svetil neprekinjeno. Nato takoj obrnite potenciometer v srednji položaj.
8. Izberite zamik in za potrditev pritisnite gum.

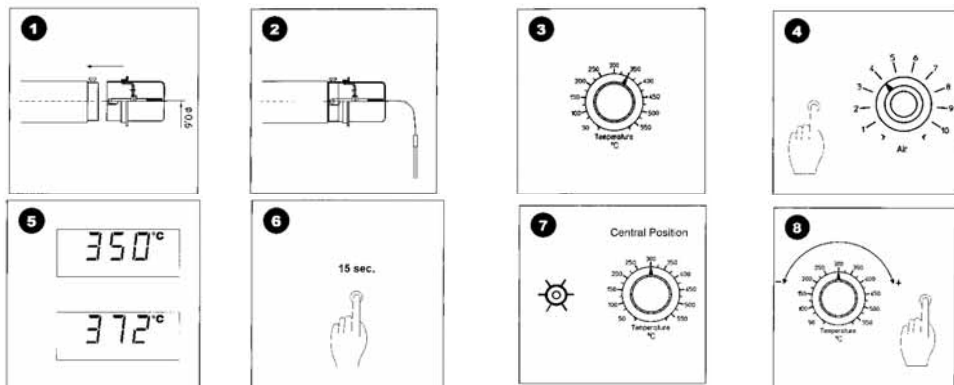

6. Seznam pribora

Za niz šob glejte priložo (47-51)

T005 15 049 99 menjalec šob

T005 15 048 99 večvrstni opornik za šest šob

T005 13 120 99 nožno stikalo, 1-stopenjsko

T005 31 716 99 WHA 900 S nožny spinač

T005 31 716 70 WHA 900 Bez nožny spinač

7. Obseg dobave

WHA 900 kontrolna enota z držalom HAP

(spajkalne konice na vroči zrak)

Električni kabel

Navodila za uporabo

Varnostna navodila

Eksplodzijska risba, glejte stran 52

Pridržujemo si pravico do tehničnih sprememb!

Posodobljena navodila za uporabo boste našli na spletnem naslovu www.weller-tools.com.

Täname teid meie Welleri kuumaõhujaaama WHA 900 ostuga osutatud usalduse eest. Seadme valmistamisel on järgitud kõige rangemaid kvaliteedinõudeid, mis kindlustavad selle laitmatu töö.



1. Tähelepanu!

Palun lugege enne seadme kasutuselevõttu tähelepanelikult läbi käesolev kasutusjuhend ja lisatud ohutuseeskirjad. Ohutuseeskirjade eiramine on ohtlik tervisele ja elule.

Valmistajatehas ei võta endale vastutust seadme teistsuguse, sellest kasutusjuhendist erineva kasutamise, samuti juhendi omavoliliste muutmistega korral.

Welleri kuumaõhujaaam WHA 900 vastab EL-i vastavusmäärjale, lähtudes selle aluseks olevatest direktiivide 2004/108/EL ja 2006/95/EL ohutusnõuetest.

2. Kirjeldus

WHA 900 kuumaõhuseade konstrueeritud lihtsamateks jootetöödeks suuremõõtmelistel paljudel jootekohtadega pindmontaaždetailidel. Kuuma õhu temperatuuri kontrollitakse elektrooniliselt ning see on muudetav vahemikus 50°C kuni 550°C. Seadme tööks on vajalik toitepinge 230 V. Õhuvool on elektrooniliselt muudetav vahemikus umbes 5-50 l/min ning seda juhib turbiin. Kuum õhk käivitub rohelisest nupust seadme esiküljel.

Kütteelement on maandatud.

Valverežiim

Seadmel on võimalik lülitada sisse valverežiim (või täiendav temperatuurivalik).

Enne seadme sisselülitamist valige temperatuur ja õhuvool, mida soovite kasutada.

Näiteks:

- Temperatuur 150°C ja õhuvool asendis 1.
- Seejärel vajutage rohelist nuppu, kui seadet sisse lülitate.
- Hoidke nuppu umbes 5 sekundit all.
- Pump hakkab tööle ja valverežiim käivitub.
- Lülitage seade välja.
- Kui nüüd seade sisse lülitada, on kuuma õhu temperatuur 150°C.
- Ja pump töötab õhuvoolu asendis 1.
- Kui vajutate nuppu, asetuvad temperatuur ja õhuvool antud hetkel sisestatud väärtustele.
- Vajutage nuppu uuesti ja seade lülitub tagasi etteantud väärtustele.

Valverežiimi väljalülitamine:

Kui valverežiim on sisestatud, vajutage rohelist nuppu seadme sisselülitamisel. Hoidke nuppu all umbes 5 sekundi vältel. Seade on nüüd esialgses töörežiimis.

Tehnilised andmed

Mõõtmed:	210 x 170 x 110
(L x W x H mm)	
Toitepinge:	230 V
Elektritarbimine:	650 W
Kuumaõhupliatsi väljundvõimsus:	612 W
Sulavkaitse:	T 4A
Termoregulaator:	Muudetav vahemikus 50°C kuni 50°C
Reguleerimistäpsus:	± 30°C
Õhuvoolu kontroll:	Muudetav vahemikus 5 - 50 l/min
Müratase:	56dB(A) vahemaa 1 m maksimaalse õhuvoolu juures

3. Kasutuselevõtmine

Asetage kuumaõhupliatsi ohutusalusale. Kontrollige, kas toitepinge on kooskõlas andmeplaadil kirjasolevaga.

Kui toitepinge on sobiv, ühendage seade vooluvõrku.

Valige soovitud temperatuur potentsiomeetril (2) ning õhuvoolu tugevus potentsiomeetril (3) ja lülitage seade pealülitist (4) sisse. LED lamp hakkab aeglaselt vilkuma näitamaks, et seade on ooterežiimis. Sisestatud õhuvool ja temperatuur käivituvad nupulevajutusega. Märkutuli vilgub kiiresti. Otsiku soojenemisaeg sõltub peamiselt otsiku suuruselt ja õhuvoolu tugevusest.

Hoiatus:

Ärge suunake kuumaõhupliatsit inimeste või kergestisüttivate esemete poole.

4. Tööjuhised

Otsikute vahetamine

Ettevaatust: Põletusoht!

Pärast kuuma õhu düüsi väljalülitamist või eemaldamist on see veel mõnda aega kuum

Kuuma õhu düüsid kinnitatakse kütteelemendi külge klemmkruvi abil. Düüsi vahetamiseks keerake klemmkruvi lahti ning võtke kuuma õhu düüs düüsi vahetaja abil välja.

5. Temperatuurinihe

1. Lülitage seade välja. Paigaldage mõõteotsik T0058736875 ja kinnitage pesapeakruvi abil.
2. Sisestage 0.5 mm termoelementotsiku mõõtmiseks avausse ja asetage kuumaõhupliiats alusele. Lülitage seade sisse.
3. Valige temperatuur, mida soovite potentsiomeetri abil muuta.
4. Käivitage kuuma õhu juurdevool rohelisest nupust. Seadke õhuvool asendisse 4 Oodake umbes 5 minutit.
5. Lugege temperatuuri mõõteseadme abil.
6. Kui temperatuuri on vaja korrigeerida, hoidke kuuma õhu juurdevoolu ajal rohelist nuppu all umbes 15 sekundit.
7. Roheline LED lamp põleb ühtlaselt. Keerake potentsiomeeter kohe keskmisesse asendisse.
8. Valige nihe ja vajutage nuppu selle kinnitamiseks.

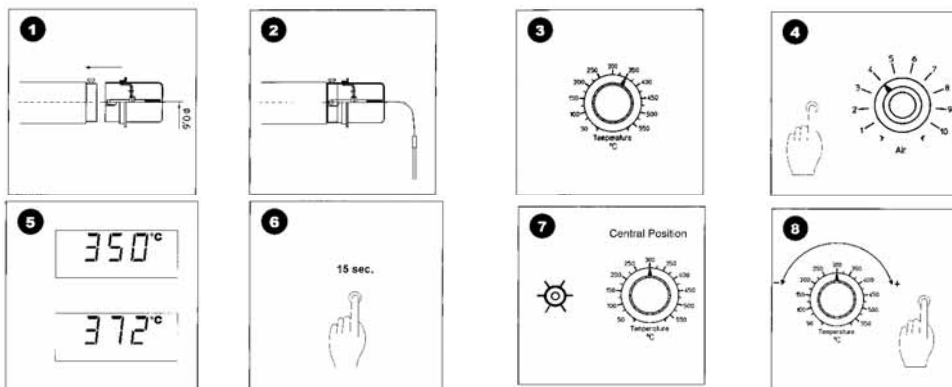

6. Lisavarustuse nimekiri

Otsikute valikut vt lisast (47-51)

T005 15 049 99 Otsikute vahetaja

T005 15 048 99 Alus kuuetele otsikule

T005 13 120 99 1-astmeline jalglüliti

T005 31 716 99 WHA 900 Koos jalglüliti

T005 31 716 70 WHA 900 Ilma jalglüliti

7. Tarne maht

WHA 900 seade koos HAP hoidikuga

voolujuhe

Kasutusjuhend

Ohutuseeskirjad

Kirjeldav joonis vt lk 52

Tehnilised muudatused võimalikud!

Uuendatud kasutusjuhendi leiate aadressilt

www.weller-tools.com.

Dėkojame, kad parodėte pasitikėjimą pirkdami „Weller“ karšto oro pūtimo įrenginį WHA 900. Gaminant šį įtaisą buvo laikomasi griežčiausių kokybės reikalavimų, užtikrinančių nepriekaištingą jo funkcionavimą.



1. Dėmesio!

Prieš pradėdami įtaisą eksploatuoti, atidžiai perskaitykite šią instrukciją ir saugos reikalavimus. Nesilaikantiems saugos reikalavimų kyla pavojus sveikatai ir gyvybei.

Jei įtaisas naudojamas ne pagal paskirtį, aprašytą instrukcijoje, ar savavališkai pakeičiama jo konstrukcija, gamintojas neatsako už pasekmes.

„Weller“ karšto oro pūtimo įrenginys WHA 900 turi EB atitikties sertifikata, pagal pagrindinius direktyvų 2004/108/EB, 2006/95/EB ir 2011/65/EU (RoHS) saugos reikalavimus.

2. Aprašymas

„WHA 900“ karšto oro srauto įrenginys skirtas paprastoms didelio paviršiaus PM (paviršinio montažo) komponentų su dideliu kojelii skaičiumi litavimo procedūroms atlikti. Karšto oro srauto temperatūra reguliuojama elektroniniu būdu ir gali būti neribotai keičiama nuo 50°C iki 550°C. Prietaisui veikti reikia 230 V maitinimo tinklo įtampa. Oro srautas elektroniniu būdu neribotai keičiamas apytiksliai nuo 5 iki 50 l/min. ir yra generuojamas turbinos. Karšto oro srautas įjungiamas paspaudus žalią mygtuką prietaiso priekinėje dalyje.

Kaitinimo elementas įžemintas.

Budėjimo režimas

Prietaisas turi įjungimo funkciją, įjungiančią budėjimo režimą (ar papildomą temperatūros profilį).

Prieš įjungdami prietaisą, pasirinkite temperatūrą ir oro srautą, kurį norite naudoti veikiant budėjimo režimui.

Pavyzdys:

- Nustatykite 150°C temperatūrą, o oro srauto reguliavimo rankenėlį nustatykite į 1 padėtį.
- Tuomet spauskite žalią mygtuką ir tuo pačiu metu įjunkite prietaisą.
- Mygtuką laikykite nuspaudę apie 5 sekundes.
- Siurblys pradeda veikti, o budėjimo režimas įsijungia.
- Prietaisą išjunkite.
- Iki dabar, jei prietaisas bus įjungtas, šildytuvo temperatūra bus 150°C, o siurblio oro srautas atitiks 1 padėtį.
- Jei paspausite mygtuką, oro srautas ir temperatūra pasiekės faktines nustatytas reikšmes.
- Paspauskite mygtuką dar kartą ir prietaisas veiks pagal budėjimo režimo reikšmes.

Budėjimo režimo išjungimas:

Jei budėjimo režimo funkcija įjungta, paspauskite žalią mygtuką ir tuo pačiu metu įjunkite prietaisą. Laikykite mygtuką paspaudę apie 5 sekundes. Dabar veikia pirminis prietaiso veikimo režimas.

Techniniai duomenys

Matmenys:	210 x 170 x 110
(L x W x H mm)	
Maitinimo šaltinio įtampa:	230 V
Energijos sunaudojimas:	650 W
Karšto oro antgalio išvestis:	612 W
Saugiklis:	T 4A
Temperatūros reguliavimas:	neribotai keičiamas nuo 50°C iki 550°C
Reguliavimo tikslumas:	± 30°C
Srauto reguliavimas:	neribotai keičiamas nuo 5 iki 50 l/min.
Triukšmingumo lygis:	56 dB(A) atstumas 1 m kai oro srauto lygis didžiausias

3. Pradedant naudoti

Karšto oro srauto antgalį įdėkite į apsauginį stovą. Patikrinkite, ar maitinimo tinklo įtampa atitinka specifikacijų plokštelėje nurodytą informaciją. Jei maitinimo tinklo įtampa teisinga, prijunkite prietaisą prie maitinimo tinklo. Sukamuoju potenciometru (2) nustatykite norimą temperatūrą, o sukamuoju potenciometru (3) nustatykite oro srautą ir įjunkite prietaisą maitinimo jungikliu (4). LED lėtai mirksi ir žymi, kad prietaisas veikia laukimo režimu. Nustatytas oro srautas ir temperatūra įsijungia paspaudus spaudžiamą mygtuką. Kontrolinė lemputė mirksi greitai. Purkštuko įkaitimo laikas labiausiai priklauso nuo purkštuko dydžio ir oro srauto.

Įspėjimas:

Karšto oro srauto antgalio nenukreipkite į asmenis ar degius objektus.

4. Darbo nurodymai

Purkštukų keitimas

Atsargiai, nenusidėginkite!

Išjungus arba išėmus karšto oro pūtiklį jis dar kurį laiką būna karštas.

Karšto oro pūtikliai varžtu pritvirtinti prie kaitinimo elemento. Norėdami pakeisti pūtiklį, atsukite varžtą ir su specialiu įrankiu išimkite pūtiklį.

5. Temperatūros kompensavimas

1. Prietaisą išjunkite. Uždėkite matavimo purkštuką T0058736875 ir pritvirtinkite jį prispaudžiamuoju sraigtu.
2. Į angą įdėkite 0,5 mm termoelementą, kad išmatuotumėte purkštuką ir dėkite karšto oro srauto antgalį į apsauginį stovą. Prietaisą įjunkite.
3. Temperatūros potenciometru pasirinkite norimą reguliuoti temperatūrą.
4. Paspaud žalią mygtuką įjunkite karšto oro srautą. Oro srauto reguliavimo rankenėl nustatykite į 4 padėtį. Palaukite apytiksliai 5 minutes.
5. Pažiūrėkite, kokią temperatūros reikšmę rodo matavimo prietaisas.
6. Jei temperatūrą reikia pakeisti, žalią mygtuką laikykite nuspaud apytiksliai 15 sekundžių, kai karšto oro srautas yra įjungtas.
7. Žalia LED lemputė dega nenutrūkstamai. Tada nedelsdami pasukite potenciometrą iki centrinės padėties.
8. Pasirinkite kompensavimą ir paspauskite mygtuką, kad patvirtintumėte.

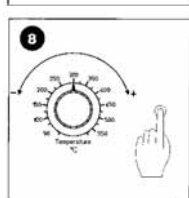
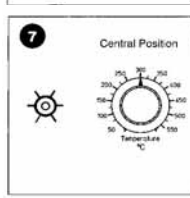
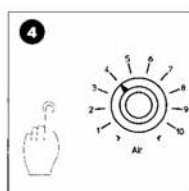
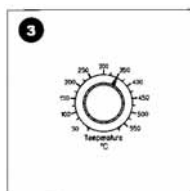
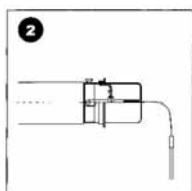
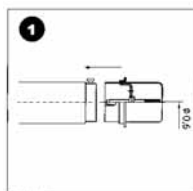

6. Priedų sąrašas

Purkštukų asortimentas pateikiamas priede (47-51)

T005 15 049 99 Purkštuko keitiklis

T005 15 048 99 Sudėtinis šešių purkštukų stovas

T005 13 120 99 Kojinis jungiklis, 1 pakopos

T005 31 716 99 WHA 900 Su kojiniu jungikliu

T005 31 716 70 WHA 900 Be kojiniu jungikliu

7. Tiekiamas kompletas

„WHA 900“ valdymo įrenginys su HAP (karšto oro antgalio) stovu

Maitinimo laidas

Naudojimo instrukcija

Saugos taisyklės

Surinkimo brėžinys, 52 psl.

Gamintojas turi teisę daryti techninius pakeitimus!

Atnaujintas naudojimo instrukcijas rasite

www.weller-tools.com.

Paldies par izrādīto uzticību mūsu uzņēmumam, iegādājoties Weller WHA 900 karstā gaisa staciju. Ražošanas laikā tiek ievērotas stingras kvalitātes prasības, tādējādi garantējot nevainojamu iekārtas darbību.



1. Uzmanību!

Lūdzu, uzmanīgi izlasiet šīs lietošanas pamācības un pievienoto drošības informāciju, pirms sākat darbu. Ja drošības nosacījumi netiek ievēroti, jūs riskējat ar dzīvību un varat gūt traumas.

Ražotājs nav atbildīgs par bojājumiem, kas radušies iekārtas nepareizas lietošanas vai neaļautu darbību iestāšanās dēļ.

Weller WHA 900 karstā gaisa stacija atbilst EK atbilstības deklarācijai un attiecīgajām 2004/108/EK, 2006/95/EK un 2011/65/EU (RoHS) direktīvas pamata drošības prasībām.

2. Apraksts

WHA 900 karstā gaisa stacija ir domāta nelielu lodēšanas darbus veikšanai uz lielas virsmas SM komponentiem ar liela daudzuma rēdzēm. Karstā gaisa temperatūra tiek elektroniski kontrolēta un var neierobežoti svārstīties no 50°C līdz 550°C. Iekārtas darbināšanai nepieciešams 230 V spriegums. Gaisa plūsmu var neierobežoti elektroniski mainīt diapazonā apm. 5-50 l/min, un to ģenerē turbīna. Karstais gaiss tiek aktivizēts, izmantojot zaļo pogu, kas novietota iekārtas priekšējā daļā. Sildīšanas elements ir iezemēts.

Gaidstāves režīms Iekārta var aktivizēt gaidstāves funkciju (vai papildu temperatūras profilu).

Pirms iekārtas ieslēgšanas izvēlieties temperatūru un gaisa plūsmu, kuru vēlaties izmantot gaidstāves laikā.

Piemēram:

- Temperatūras rādītājs uz 150°C un gaisa plūsmas rādītājs 1. pozīcijā.
- Tad ieslēgšanas laikā, piespiediet zaļo iekārtas pogu.
- Turiet pogu piespiestu apmēram 5 sekundes.
- Sūknis sāks darboties, un tiks palaista gaidstāves funkcija.
- Izslēdziet iekārta.
- Ja līdz šim iekārta tiks ieslēgta, sildīšanas temperatūra sasniegs 150°C, un sūknis darbosies ar 1. poz. gaisa plūsmu
- Ja jūs piespiedīsiet pogu, gaisa plūsma un temperatūra ieņems faktiskās iestatītās vērtības.
- Piespiediet pogu vēlreiz, un iekārta sāks darboties ar iepriekšējām gaidstāves vērtībām.

Gaidstāves deaktivēšana:

Ja gaidstāves funkcija ir aktivizēta, piespiediet zaļo pogu laikā, kad iekārta ir ieslēgta. Turiet pogu piespiestu apmēram 5 sekundes.

Tagad iekārtā ir iestatīts sākotnējais darbības režīms.

Tehniskā informācija

Izmēri:

Iekārtas spriegums:	230V
Strāvas patēriņš:	650W
Karstā gaisa caurulītes izvade:	612W
Deglis:	T 4A
Temperatūras kontrole:	neierobežota no 50°C līdz 550°C

Kontroles precizitāte:

± 30°C

Plūsmas kontrole:

neierobežota

no 5 - 50 l/min

Trokšņu līmenis:

56dB(A) attālum 1m

maks. gaisa plūsmas

līmenis

3. Darbības uzsākšana

Ievietojiet karstā gaisa caurulīti drošības statīvā. Pārbaudiet, vai iekārtas spriegums atbilst uz iekārtas plāksnītes norādītai informācijai. Ja iekārtas spriegums ir pareizs, pievienojiet iekārta pie strāvas.

Iestatiet uz rotējošā potenciometra (2) vēlamu temperatūru un gaisa plūsmu uz rotējošā potenciometra (3), pievienojiet iekārta pie strāvas slēdža (4). Gaismas diode lēnām iedegsies, lai norādītu, ka iekārta atrodas tukšgaitas režīmā. Piespiežot pogu, gaisa plūsmas un temperatūras iestatījumi tiek aktivizēti. Kontrollampīņa ātri mirgo. Sprauslas uzsildīšanas laiks ir būtiski atkarīgs no sprauslas izmēra un gaisa plūsmas.

Brīdinājums nevērsiet karstā gaisa caurulīti pret cilvēkiem vai uzliesmojošiem objektiem.

4. Darbības vadlīnijas

Sprauslu nomaiņa

Uzmanīgi: Pastāv apdeguma iespēja!

Pēc uzkarstētās gāzes uzgaļa izslēgšanas un izņemšanas tas vēl kādu laiku ir karsts.

Uzkarstētās gāzes uzgalis pie sildelementa tiek stiprināts ar fiksēšanas skrūvi. Lai nomainītu uzgalis, jāatgriež skrūve un jāizņem gāzes uzgalis ar uzgaļa mainītāju.

5. Temperatūras novirze

1. Izslēdziet iekārtu. Novietojiet mērsprauslu T0058736875 un nostipriniet to ar kontaktskrūvi.
2. Ievietojiet 0,5 mm termoelektrisko elementu atverē, lai noteiktu sprauslas garumu, un ievietojiet karstā gaisa caurulīti drošības balstos. Ieslēdziet iekārtu.
3. Izvēlieties vēlamu temperatūru ar temperatūras potenciometru palīdzību.
4. Aktivizējiet karstā gaisa pavedi ar zaļo pogu. Iestatiet gaisa plūsmu 4 pozīcijā. Gaidiet apmēram 5 minūtes.
5. Nolasiet mērinstrumentā temperatūru.
6. Ja temperatūru nepieciešams mainīt, turiet piespiestu zaļo pogu apmēram 15 sekundes, līdz karstais gaiss tiek aktivizēts.
7. Zaļās gaismas diode kvēlos nepārtraukti. Tad nekavējoties pagrieziet potenciometru centrētā pozīcijā.
8. Izvēlieties ofsetu un piespiediet pogu, lai apstiprinātu.

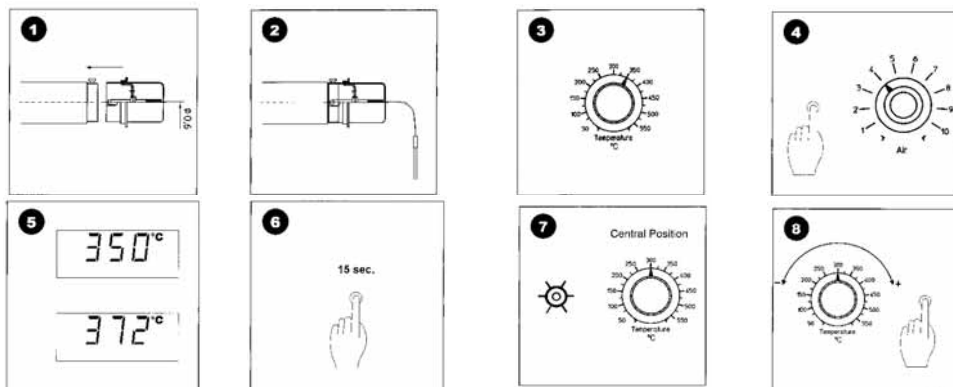

6. Lietošanas noteikumi

Sprauslas izmēru saskaņā pielikumā (47-51)

T005 15 049 99 Nomaņas sprausla

T005 15 048 99 Vairāki balsti sešām sprauslām

T005 13 120 99 Ar kāju darbināmais slēdzis,
vienpakāpes

T005 31 716 99 WHA 900 Ar kāju slēdzis

T005 31 716 70 WHA 900 Bez kāju slēdzis

7. Piegādes apjoms

WHA 900 kontroles iekārta ar HAP turētāju
strāvas stiegra

Lietošanas instrukcija

Drošības informācija

Ekspluatācijas attēlu saskaņā 52. lappusē

Iespējamās tehniskas izmaiņas!

Aktualizēto lietošanas instrukciju var atrast vietnē
www.weller-tools.com.

Ние Ви благодарим за оказаното ни с покупката на станцията за горещ въздух WHA 900 доверие. При производството се прилагат най-строги изисквания към качеството, които осигуряват една безупречна работа на уреда.

1. Внимание!

Преди да започнете работа с уреда прочетете внимателно това ръководство за работа и приложените инструкции за безопасна работа. При неспазване на правилата за безопасност има опасност за Вашето здраве и живот.

За друго използване, различно от описаното в ръководството за работа, а също така и при своеволно изменение на уреда, производителят не поема отговорност.

Станцията за горещ въздух WHA 900 отговаря на ЕС Декларация за съответствие според основните изисквания за безопасност на Директивите 2004/108/EC, 2006/95/EC и 2011/65/EU (RoHS).

2. Описание

Станцията за горещ въздух WHA 900 е разработена за леко запояване на компоненти SMD с голяма повърхност и с голям брой щифтове. Температурата на горещия въздух се регулира електронно и безстепенно между 50°C и 550°C. Приборът работи с мрежово напрежение 230 V. Въздушният поток е електронно и безстепенно регулируем между прилб. 5 и 50 л/мин и се генерира от една въздуходувка. За активиране на горещия въздух служи зеленото копче на предната страна на прибора. Нагревателният елемент е заземен.

Режим на готовност

Приборът има една функция за активиране на режима на готовност за работа (или един допълнителен температурен профил).

Преди включване на прибора изберете температурата и въздушния поток, които трябва да се използват в режима на готовност за работа.

Пример:

- Потенциометър за температурата на 150°C и потенциометъра за въздушния поток на позиция 1.
- След това натиснете зеленото копче, докато приборът се включи.
- Дръжте копчето натиснато прилб. 5 секунди.
- Помпата се включва и функцията за режим на готовност се активира.
- Изключете прибора.
- Ако сега приборът бъде включен, температурата на нагревателния елемент е зададена на 150°C и помпата работи на позиция въздушния поток 1.

- С натискане на копчето се сменят стойностите на въздушния поток и на температурата на действително зададените стойности.
- При ново натискане на копчето важат отново стойностите за режима на готовност.

Деактивиране на функцията за режим на готовност:

Когато функцията за режим на готовност е активирана, натиснете зеленото копче, докато приборът се включи. Дръжте копчето натиснато прилб. 5 секунди. Сега приборът е в нормален работен режим.

Технически данни

Размери мм:	
Д x Ш x В (мм)	210 x 170 x 110
Мрежово напрежение:	230 V
Консумирана мощност:	650 W
Отдавана мощност на щифта за горещия въздух:	612 W
Предпазител:	T 4A
Регулиране на температурата:	безстепенно между 50°C и 550°C
Точност на регулиране:	± 30°C
Регулиране на въздушния поток:	безстепенно от 5 до 50 л/мин
Ниво на шума:	56 dB(A) разстояние 1м при макс. Въздушен поток

3. Започване на работа

Поставете щифта за горещия въздух в предпазната подставка. Про-верете дали мрежовото напрежение съвпада с данните от фирмената табелка.

При правилно мрежово напрежение свържете с мрежата.

Задайте исканата температура с въртящия се потенциометър (2) и въздушния поток - с въртящия се потенциометър (3) и включете прибора с мрежовия прекъсвач (4). LED мига бавно. Това показва, че приборът работи на празен ход. Зададените въздушен поток и температура се активират след натискане на копчето. Контролната лампа мига бързо. Времето за загряване на дюзата зависи в значителна степен от размера на дюзата и от газовия поток.

Предупреждение:

Не насочвайте щифта за горещия въздух към хора или запалителни предмети.

4. Инструкции за работа

Смяна на дюзата

Внимание: има опасност от изгаряне

След изключване, респ. изваждане дюзата за горещия въздух известно време е нагорещена.

Дюзите за горещия въздух са закрепени с един затегателен винт към нагревателния елемент. За смяна на дюзата развийте затегателния винт и извадете дюзата за горещия газ със сменявача на дюзата.

5. Изравняване на температурата / Offset Instanz

1. Изключете прибора. Поставете измервателната дюза T0058736875 и я закрепете с винта с вътрешен шестостен.
2. Сложете един термоелемент с 0,5 мм в измервателния отвор на дюзата и поставете щифта за горещия въздух в предпазната подставка. Включете прибора.
3. Задайте исканата температура с потенциометъра за температурата.
4. Задействайте горещия въздух със зеленото копче. Поставете въздушния поток на позиция 4. Изчакайте припл. 5 минути.
5. Отчетете температурата по измервателния прибор.
6. Ако трябва да се коригира температурата, при активиран горещ въздух натиснете зеленото копче за припл. 15 секунди.
7. Сега зелен LED свети непрекъснато. Сега веднага завъртете потенциометъра в средно положение.
8. Изберете стойността за коригиране и потвърдете с натискане на копчето.

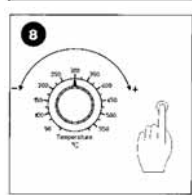
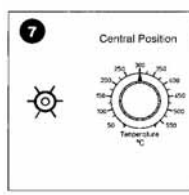
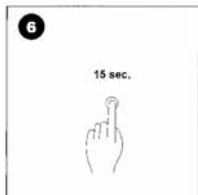
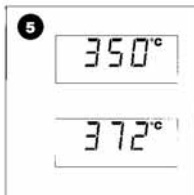
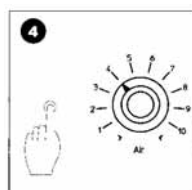
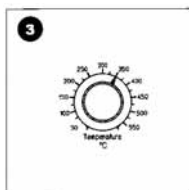
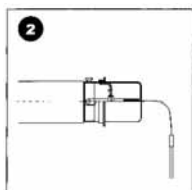
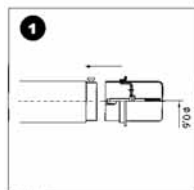

6. Спецификация на принадлежностите

- За дюзата виж принадлежности (страница 47-51)
- T005 15 049 99 Смяна на дюзата
 - T005 15 048 99 с подставка за шест дюзи
 - T005 13 120 99 с педален превключвател с 1 степен
 - T005 31 716 99 WNA 900 с педален превключвател
 - T005 31 716 70 WNA 900 без педален превключвател

7. Обем на доставката

- WNA 900 Регулиращ блок с държач на щифта за горещия въздух
- Мрежов кабел
- Ръководство за работа
- Указания за безопасност
- Фигура: чертеж Expro виж страница 52**

Правото за правене на технически изменения остава запазено!

Актуализираните ръководства за работа Вие ще намерите на адрес www.weller-tools.com

Vă mulțumim pentru încrederea acordată prin achiziționarea stației de aer cald WHA 900. La fabricare au fost respectate cele mai stricte exigențe de calitate, care asigură o funcționare impecabilă a aparatului.



1. Atenție!

Înainte de punerea în funcțiune a aparatului, vă rugăm să citiți cu atenție acest manual de exploatare și instrucțiunile de siguranță atașate. În caz de nerespectare a prescripțiilor privind măsurile de siguranță, apare pericol pentru integritatea corporală și pentru viață.

Pentru alte utilizări care diferă de cele descrise în manualul de exploatare, precum și pentru modificări abuzive, producătorul nu își asumă răspunderea.

Stația de aer cald WHA 900 corespunde declarației de conformitate CE, conform cerințelor fundamentale de securitate din directivele 2004/108/CE, 2006/95/CE și 2011/65/EU (RoHS).

2. Descriere

Stația de aer cald WHA 900 a fost concepută pentru lucrări de lipire ușoare la componente SMD cu suprafață mare și număr mare de pini. Temperatura aerului cald este controlată electronic și reglabilă fără trepte între 50 °C și 550 °C. Aparatul este operat cu o tensiune de rețea de 230 V. Curentul de aer este reglabil electronic fără trepte între cca. 5 și 50 l/min și este generat de o suflantă. Pentru activarea aerului cald, se folosește butonul verde din partea frontală a aparatului.

Elementul de încălzire este împământat.

Modul de standby

Aparatul dispune de o funcție pentru activarea regimului de standby (sau a unui profil suplimentar de temperatură).

Înainte de conectarea aparatului, selectați temperatura și curentul de aer, care trebuie folosite în regimul de standby.

Exemplu:

- Potențiometrul de temperatură pe 150 °C și potențiometrul de curent de aer pe poziția 1.
- Apoi apăsați pe butonul verde în timp ce aparatul este conectat.
- Mențineți apăsat butonul pentru cca. 5 secunde.
- Pompa se conectează, iar funcția de standby este activată.
- Deconectați aparatul.
- Dacă aparatul este conectat acum, temperatura elementului de încălzire este setată pe 150 °C, iar pompa funcționează pe poziția de curent de aer 1.
- Prin apăsarea butonului, curentul de aer și temperatura comută pe valorile efective setate.

- Dacă se apasă din nou butonul, sunt valabile din nou valorile de standby.

Dezactivarea funcției standby:

Când este activată funcția standby, apăsați butonul verde, în timp ce aparatul este conectat.

Mențineți apăsat butonul pentru cca. 5 secunde.

Acum aparatul este în mod de funcționare normal.

Date tehnice

Dimensiuni în mm:

(L x l x h) 210 x 170 x 110

Tensiunea de rețea: 230 V

Consumul de putere: 650 W

Debit de putere al creionului cu aer cald: 612 W

Siguranța: T 4A

Reglarea temperaturii: fără trepte între 50 °C și 550 °C

Precizia reglajului: ± 30 °C

Reglarea curentului de aer: fără trepte între 5 și 50 l/min

Nivelul de zgomot: 56 dB(A) distanța 1 m la curent max. de aer

3. Punerea în funcțiune

Așezați creionul cu aer cald în suportul de siguranță.

Verificați dacă tensiunea rețelei coincide cu datele de pe plăcuța de fabricație. În cazul în care tensiunea de rețea este corectă, racordați la rețea.

Setați temperatura dorită de la potențiometrul rotativ (2) și curentul de aer de la potențiometrul rotativ (3) și conectați aparatul cu comutatorul de rețea (4). LED-ul se aprinde intermitent lent. Acest lucru indică faptul că aparatul se găsește în stare de mers în gol. Curentul de aer setat și temperatura sunt activate după acționarea butonului. Becul de control se aprinde intermitent rapid. Timpul de încălzire al duzei depinde de dimensiunea duzei și de debitul gazului.

Avertizare:

Nu îndreptați creionul cu aer cald înspre persoane sau înspre obiecte inflamabile.

4. Instrucțiuni de lucru

Înlocuirea duzei

Atenție: pericol de ardere!

După oprirea, respectiv extragerea duzei de aer cald, aceasta se va mai afla o perioadă de timp în stare fierbinte.

Duzele de aer cald sunt fixate pe elementul de încălzire cu un șurub de prindere. Pentru a înlocui duza, desfaceți șurubul de prindere și extrageți duza de gaz cald cu schimbătorul de duze.

5. Calibrarea temperaturii / situație de abatere

1. Opriiți aparatul. Poziționați duza de măsurare T0058736875 și fixați cu șurub cu cap hexagonal înecat.
2. Introduceți un termocuplu cu 0,5 mm în orificiul de măsurare al duzei și depozitați creionul cu aer cald în suportul de siguranță. Porniți aparatul.
3. Reglați temperatura corespunzătoare cu ajutorul potențiometrului de temperatură.
4. Activați aerul cald acționând butonul verde. Reglați curentul de aer pe poziția 4. Așteptați cca. 5 minute.
5. Citiți temperatura pe aparatul de măsură.
6. Dacă trebuie corectată temperatura, mențineți apăsat cca. 15 secunde butonul verde în timp ce aerul cald este activat.
7. LED-ul verde luminează în acest moment continuu. Acum rotiți imediat potențiometrul în poziția de mijloc.
8. Selectați valoarea corectată și pentru confirmare apăsați butonul.

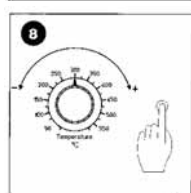
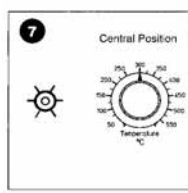
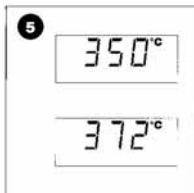
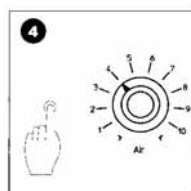
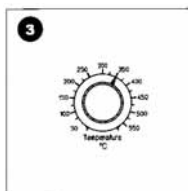
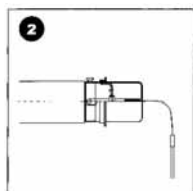
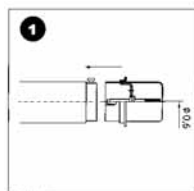

6. Lista de accesorii

Pentru duze, a se vedea Accesorii (pagina 47-51)

T005 15 049 99 Schimbător de duze

T005 15 048 99 Suport multiplu pentru șase duze

T005 13 120 99 Comutator de picior în 1 treaptă

T005 31 716 99 WHA 900 cu comutator de picior

T005 31 716 70 WHA 900 fără comutator de picior

Desen descompus al ansamblului vezi pagina 52.

Ne rezervăm dreptul asupra modificărilor tehnice!

Manualul de exploatare actualizat îl găsiți pe www.weller-tools.com.

7. Pachetul de livrare

WHA 900 Unitate de control cu suport de creion cu aer cald

Cablu de rețea

Manual de utilizare

Indicații de securitate

Zahvaljujemo na povjerenju koje ste nam ukazali kupnjom stanica za vrući zrak WHA 900 tvrtke Weller. Kod proizvodnje su za temelj postavljene najstrožiji kriteriji za kakvoću koji osiguravaju besprijekornu funkciju uređaja.

1. Pažnja!

Prije puštanja uređaja u pogon pažljivo pročitajte upute za rukovanje i priložena sigurnosna upozorenja. U slučaju nepoštivanja sigurnosnih propisa prijeti opasnost za zdravlje i život.

Proizvođač ne preuzima odgovornost za drugovrsnu namjenu koja odstupa od one u uputama za rukovanje, kao i u slučaju poduzimanja samovoljnih modifikacija.

Stanica za vrući zrak WHA 900 tvrtke Weller udovoljava zahtjevima izjave o sukladnosti, sukladno temeljnim sigurnosnim kriterijima direktiva 2004/108/EZ, 2006/95/EZ i 2011/65/EU (RoHS).

2. Opis

Stanica za vrući zrak WHA 900 koncipirana je za jednostavne radove lemljenja na komponentama SMD koje imaju veliku površinu i veliku količinu klinova.

Temperatura vrućeg zraka je elektronički regulirana i može se kontinuirano prilagodavati u rasponu od 50°C do 550°C. Za rad uređaja je potreban napon električne mreže od 230 V. Strujanje zraka se može elektronički kontinuirano regulirati između otp. 5 i 50 l/min. Strujanje zraka generira ventilator. Za aktiviranje vrućeg zraka služi zeleni gumb na prednjoj strani uređaja.

Grijaći element je uzemljen.

Režim pripravnosti

Uređaj ima funkciju za aktiviranje režima pripravnosti (ili dodatnog profila temperature).

Prije uključivanja uređaja odabrati temperaturu i strujanje zraka koje je predviđeno za korištenje u režimu pripravnosti.

Primjer:

- Potencijometar za temperaturu na 150°C i potencijometar za zrak pozicionirati na 1.
- Onda pritisnuti zeleni gumb dok se vrši uključivanje uređaja.
- Gumb držati pritisnut otp. 5 sekundi.
- Crpka se uključuje, funkcija pripravnosti je aktivirana.
- Isključiti uređaj.
- Ako se sada vrši uključivanje uređaja, onda je temperatura grijaćeg elementa namještena na 150°C, a crpka radi na poziciji za strujanje zraka 1.
- Pritiskanje gumba izaziva prelazak strujanja zraka i temperature na vrijednosti koje su zapravo namještene.

- U slučaju ponovnog pritiskanja gumba vrijede ponovo vrijednosti u stanju pripravnosti.

Deaktiviranje funkcije pripravnosti:

Ako je funkcija pripravnosti aktivirana, pritisnuti zeleni gumb dok se vrši uključivanje uređaja.

Gumb držati pritisnut otp. 5 sekundi.

Uređaj je sada u regularnom režimu operativnog rada.

Tehnički podatci

Dimenzije mm:

(d x š x v) 210 x 170x 110

Mrežni napon: 230 V

Primljena snaga: 650 W

Predana snaga ispusnog elementa za vrući zrak: 612 W

Osigurač: T 4A

Reguliranje temperature: kontinuirano u rasponu od 50°C do 550°C

Preciznost reguliranja: ± 30°C

Reguliranje strujanja zraka: kontinuirano od 5 do 50 l/min

Razina buke: 56 dB(A) razmak 1 m uz maks. strujanje zraka

3. Puštanje u pogon

Ispusni element za vrući zrak odložiti u sigurnosni prihvatnik. Provjeriti slaže li se napon električne mreže sa informacijom na označnoj pločici. Ako je napon električne mreže ispravan, onda spojiti s mrežom.

Temperaturu po vlastitom odabiru namjestiti na zakretnom potencijometru (2), a strujanje zraka na zakretnom potencijometru (3), te uređaj uključiti pomoću mrežne sklopke (4). LED treperi sporo. To pokazuje da je uređaj u praznom hodu. Strujanje zraka i temperatura koja je namještena aktiviraju se nakon pritiskanja gumba.

Kontrolna lampica brzo treperi. Trajanje zagrijavanja sapnice ovisi uglavnom od dimenzije sapnice i protoka plina.

Upozorenje:

Ispusni element za vrući zrak ne usmjeriti prema osobama ili zapaljivim predmetima.

4. Upute za rad

Zamjena mlaznice

Oprez: Opasnost od opekline!

Nakon isključivanja odnosno izvlačenja mlaznice za vrući zrak ona još neko vrijeme ostaje u vrućem stanju.

Mlaznice za vrući zrak pričvršćene su na grijaći element steznim vijkom. Da biste zamijenili mlaznicu za vrući zrak, otpustite stezni vijak i izvadite mlaznicu za vrući plin s pomoću alata za zamjenu mlaznica.

5. Izjednačavanje temperature/offset

1. Isključite uređaj. Postavite mjernu mlaznicu T0058736875 i pričvrstite je imbus vijkom.
2. Termoelement stavite 0,5 mm u mjerni otvor mlaznice i odložite olovku na vrući zrak u sigurnosni prihvatnik. Uključite uređaj.
3. Temperaturu koju želite postaviti namjestite s pomoću potenciometra za temperaturu.
4. Aktivirajte vrući zrak pritiskom zelenog gumba. Strujanje zraka namjestite u položaj 4. Pričekajte oko 5 minuta.
5. Očitajte temperaturu na mjernom uređaju.
6. Ako se temperatura mora ispraviti, pritisnite zeleni gumb na oko 15 sekundi dok je aktiviran vrući zrak.
7. Zelena LED dioda sada trajno svijetli. Sada odmah okrenite potenciometar u središnji položaj.
8. Odaberite ispravnu vrijednost i potvrdite je pritiskom gumba.

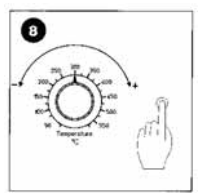
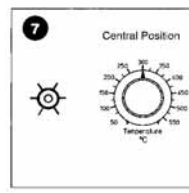
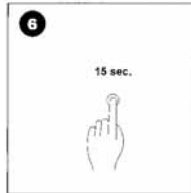
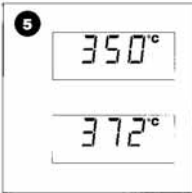
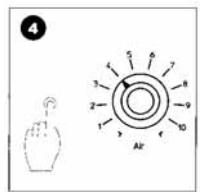
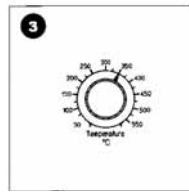
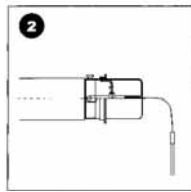
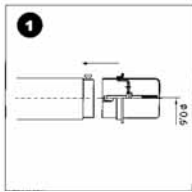

6. Popis pribora

Sapnice vidi pribor (stranica 47-51)

T005 15 049 99 alaz za zamjenu sapnica

T005 15 048 99 kombinirani prihvatnik za šest sapnica

T005 13 120 99 nožna sklopka s jednim stupnjem

T005 31 716 99 WHA 900 sa nožnom sklopkom

T005 31 716 70 WHA 900 bez nožne sklopke

7. Popratna oprema

WHA 900 jedinica za reguliranje sa držačem ispusnog elementa za vrući zrak





Kabel za priključak na električnu mrežu





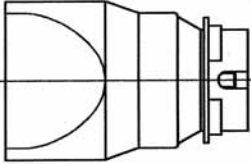
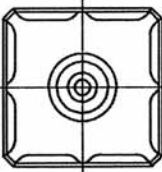
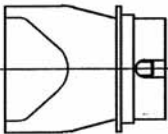
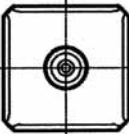
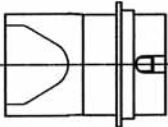
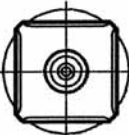
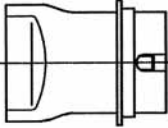
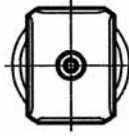
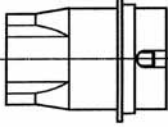
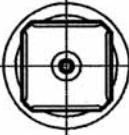
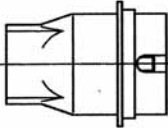

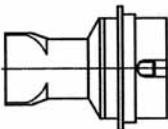



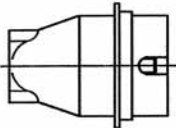

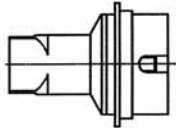

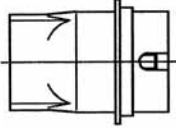

Naputak za rukovanje

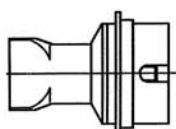
Prava na tehničke izmjene pridržana!

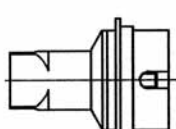

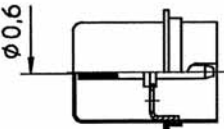

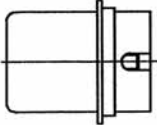



Ažurirane upute za rukovanje naći ćete na adresi www.weller-tools.com.

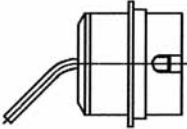

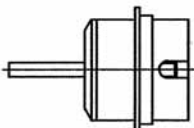

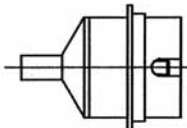

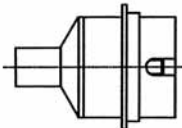

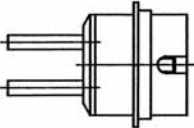
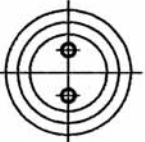
Slika eksplozirani prikaz, vidi stranice 52.

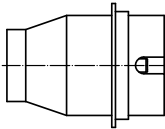
		NQ45	31,3x31,3 5 87 368 33
		NQ40	26,0x26,0 5 87 368 04
		NQ35	20,5x20,5 5 87 368 07
		NQ30	17,5x23,5 5 87 368 11
		NQ25	18,0x18,0 5 87 368 14
		NQ20	15,5x13,0 5 87 368 37
		NQ15	14,0x10,0 5 87 368 38

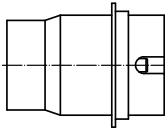
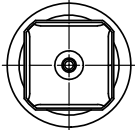
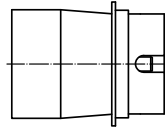
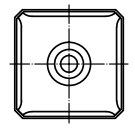
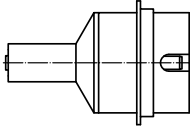
		NQ10	14,8x14,8 5 87 368 18
		NQ05	10,7x10,7 5 87 368 39
		ND20	21,5x14,8 5 87 368 40
		ND15	19,0x12,0 5 87 368 41
		ND10	14,0x10,0 5 87 368 42
		ND05	10,0x8,0 5 87 368 43
		NA20	Meßdüse 5 87 368 75
		NA10	Adapter \varnothing 21 5 87 368 19

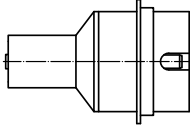
4D9R304-B/3

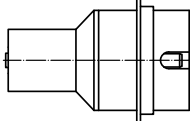
		NR02	$\phi 1,7 \times 45^\circ$ 5 87 368 82
		NR04	$\phi 2,5$ 5 87 368 81
		NR05	$\phi 4$ 5 87 368 67
		NR10	$\phi 7$ 5 87 368 70
		DR05	$\phi 2,5 \times 9,5$ 5 87 368 83

		NQT10	14,8x14,8 5 87 507 41
		NQT25	18,0x18,0 5 87 507 42
		NQT	22,0x22,0 5 87 507 39
		NRV07	ø7 5 87 507 70
		NRV10	ø10 5 87 507 72
		NRV12	ø12 5 87 507 74

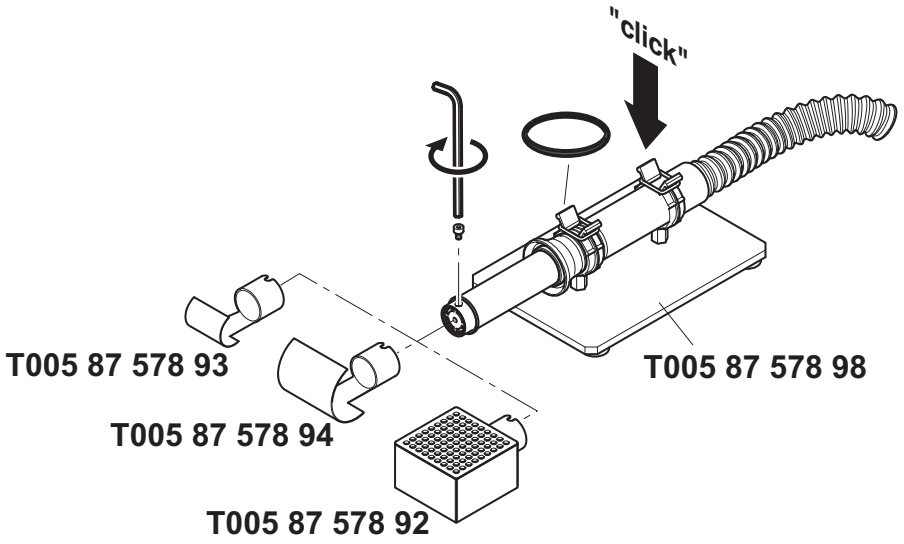

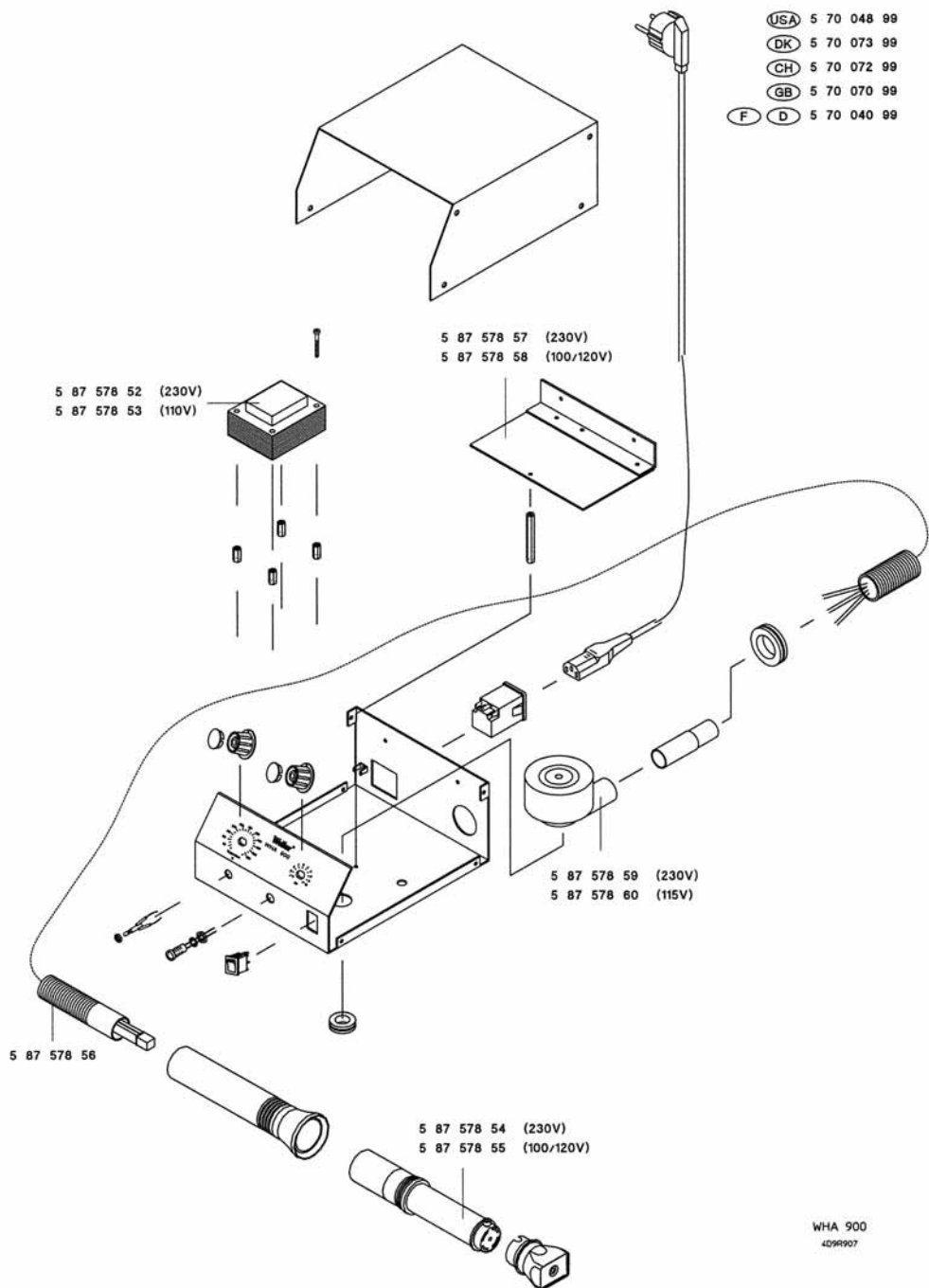

GERMANY**Weller Tools GmbH**

Carl-Benz-Str. 2
74354 Besigheim
Phone: +49 (0) 7143 580-0
Fax: +49 (0) 7143 580-108

GREAT BRITAIN**Apex Tool UK Group
(UK Operations) Ltd**

4th Floor Pennine House
Washington, Tyne & Wear
NE37 1LY
Phone: +44 (0) 191 419 7700
Fax: +44 (0) 191 417 9421

FRANCE**Apex Tools France S.N.C.**

25 Av. Maurice Chevalier BP 46
77832 Ozoir-la-Ferrière, Cedex
Phone: +33 (0) 1.64.43.22.00
Fax: +33 (0) 1.64.43.21.62

ITALY**Apex Tool S.r.l.**

Viale Europa 80
20090 Cusago (MI)
Phone: +39 (02) 9033101
Fax: +39 (02) 90394231

SWITZERLAND**Apex Tool Switzerland Sàrl**

Rue de la Roselière 8
1400 Yverdon-les-Bains
Phone: +41 (0) 24 426 12 06
Fax: +41 (0) 24 425 09 77

INDIEN**Apex Power Tools India Pvt. Ltd.**

Regus business centre,
Level 2, Elegance, Room no. 214
Mathura Road, Jasola
New Delhi - 110025

AUSTRALIA**Apex Tools - Australia**

P.O. Box 366
519 Nurigong Street
Albury, N. S. W. 2640
Phone: +61 (2) 6058-0300
Fax: +61 (2) 6021-7403

CANADA**Apex Tools - Canada**

5925 McLaughlin Rd. Mississauga
Ontario L4N 3E7
Phone: +1 (905) 501-4785
Fax: +1 (905) 387-2640

CHINA**Apex Tool Group**

A-8 Building, No. 38 Dongsheng Road
Heqing Industrial Park, Pudong,
Shanghai 201201
Phone: +86 (21) 60 88 02 88
Fax: +86 (21) 60 88 02 89

U S A**Apex Tool Group, LLC**

14600 York Rd. Suite A
Sparks, MD 21152
Phone: +1 (800) 688-8949
Fax: +1 (800) 234-0472

T005 57 105 05 / 01.2015

T005 57 105 05 / 10.2013

www.weller-tools.com**Weller®**