

Relé Borna G2RV

El único relé realmente industrial de 6 mm

- Disponibilidad de modelos con interruptor de prueba bloqueable.
- Robustos terminales enchufables para una conexión fiable.
- Indicadores LED y mecánico para señalar su estado.
- Modelos de entrada con contactos bañados en oro.
- Carcasa transparente que permite inspeccionar el estado de los contactos.
- Diseño reducido de para ahorrar espacio.
- Terminales push in y accesorios para facilitar el cableado.
- Homologado por el Lloyd's.

Relé con interruptor de prueba

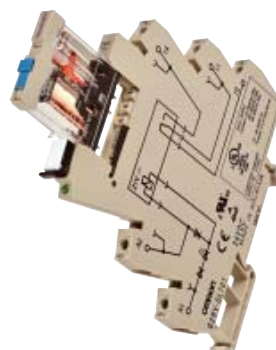

Relé sin interruptor de prueba

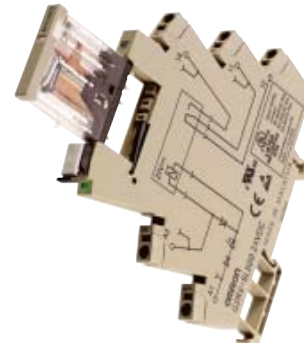

PATENTED

CE cUL US LISTED VDE LR

Características

■ Operación del interruptor de prueba

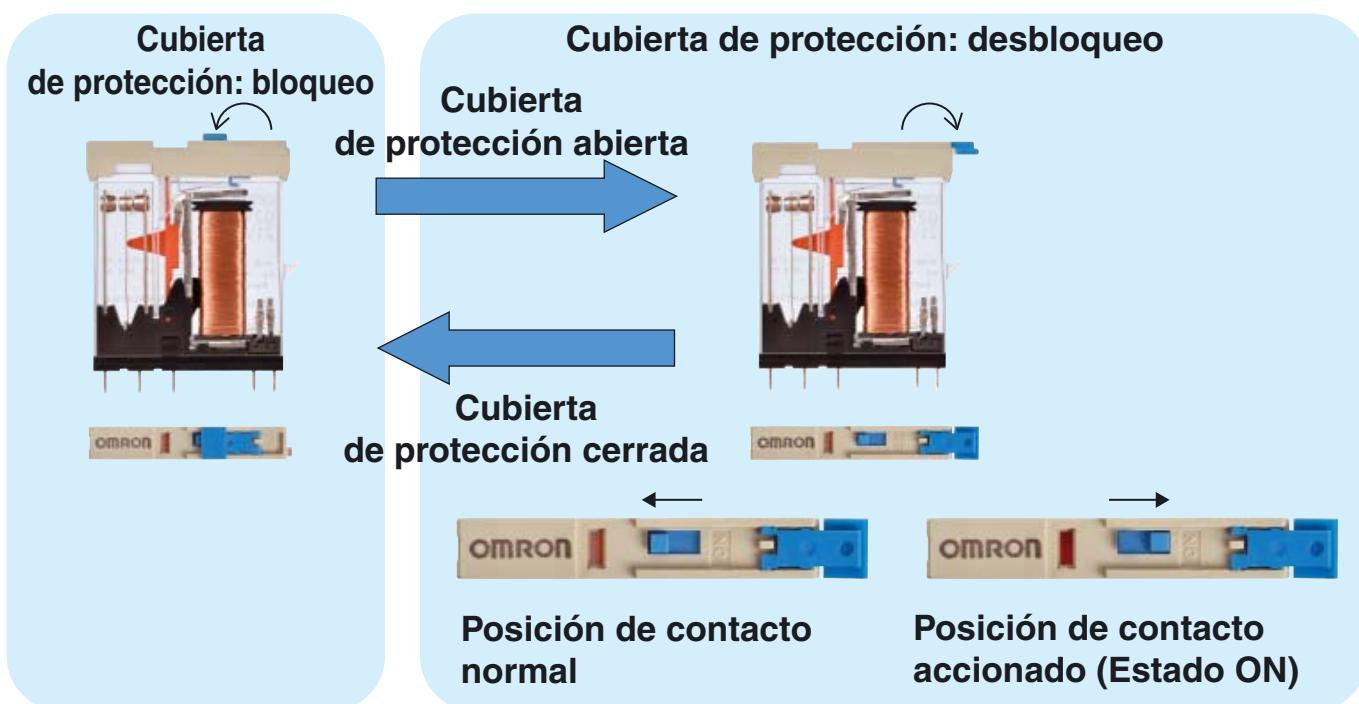

El interruptor de prueba bloqueable OMRON se puede usar del modo siguiente:

Cuando la cubierta de protección (situada directamente sobre el interruptor de prueba) está cerrada, este se mantiene en posición normal (estado OFF) debido a la cubierta de protección. Al abrir la cubierta de protección, el interruptor de prueba se puede desbloquear. Esto permite llevarlo a la posición de operación (estado ON). Una vez utilizado el interruptor de prueba, se debe llevar a la posición normal (estado OFF) y cerrar la cubierta de protección para evitar una operación no deseada del mismo.

* Compruebe las precauciones (Página 17: Precauciones para la operación del interruptor de prueba) cuando utilice el interruptor de prueba.

Aplicación del interruptor de prueba:

Ejemplo: Operación de comprobación de relés y forzado de elementos desde el relé.

Estructura de la referencia

Composición de la referencia

G2RV-SL - -
 1 2 3 4 5 6

1. Designación de tipo auxiliar

SL: Combinación de relé-borna y base

2. Conexión del cable

7: Terminales de tornillo
 5: Terminales por presión

3. LED indicador

0: Sin LED

4. Interruptor de prueba de relé

0: Tipo sin interruptor de prueba
 1: Tipo con interruptor de prueba

5. Configuración de contactos

AP: Tipo de entrada
 Nada: Tipo estándar

6. Tensión de entrada

Nota: Indicador LED disponible en base.

Tabla de selección

Modelos disponibles

Clasificación		Grado de protección	Tensión de entrada	Tipo de conexión	Interruptor de prueba	Forma del contacto (SPDT)	
						Tipo estándar	Tipo de entrada
Terminales enchufables	Propósito general	Sin sellar	c.a./c.c.	Terminales de tornillo	No	G2RV-SL700	G2RV-SL700-AP
					Sí	G2RV-SL701	---
				Terminales push in	No	G2RV-SL500	G2RV-SL500-AP
					Sí	G2RV-SL501	---

Combinaciones de relé-borna y base

Tipo sin interruptor de prueba

Tensión de entrada	Forma del contacto (SPDT)			
	Tipo estándar (tipo sin interruptor de prueba)		Tipo de entrada (tipo sin interruptor de prueba)	
	Terminales de tornillo	Terminales push in	Terminales de tornillo	Terminales push in
12 Vc.c.	G2RV-SL700 12 Vc.c.	G2RV-SL500 12 Vc.c.	G2RV-SL700-AP 12 Vc.c.	G2RV-SL500-AP 12 Vc.c.
24 Vc.c.	G2RV-SL700 24 Vc.c.	G2RV-SL500 24 Vc.c.	G2RV-SL700-AP 24 Vc.c.	G2RV-SL500-AP 24 Vc.c.
24 Vc.a./c.c.	G2RV-SL700 24 Vc.a./c.c.	G2RV-SL500 24 Vc.a./c.c.	G2RV-SL700-AP 24 Vc.a./c.c.	G2RV-SL500-AP 24 Vc.a./c.c.
48 Vc.a./c.c.	G2RV-SL700 48 Vc.a./c.c.	G2RV-SL500 48 Vc.a./c.c.	G2RV-SL700-AP 48 Vc.a./c.c.	G2RV-SL500-AP 48 Vc.a./c.c.
110 Vc.a.	G2RV-SL700 110 Vc.a.	G2RV-SL500 110 Vc.a.	G2RV-SL700-AP 110 Vc.a.	G2RV-SL500-AP 110 Vc.a.
230 Vc.a.	G2RV-SL700 230 Vc.a.	G2RV-SL500 230 Vc.a.	G2RV-SL700-AP 230 Vc.a.	G2RV-SL500-AP 230 Vc.a.

Tipo con interruptor de prueba

Tensión de entrada	Forma del contacto (SPDT)			
	Tipo estándar (tipo con interruptor de prueba)		Tipo de entrada (tipo con interruptor de prueba)	
	Terminales de tornillo	Terminales push in	Terminales de tornillo	Terminales push in
24 Vc.c.	G2RV-SL701 24 Vc.c.	G2RV-SL501 24 Vc.c.	---	---
24 Vc.a./c.c.	G2RV-SL701 24 Vc.a./c.c.	G2RV-SL501 24 Vc.a./c.c.	---	---

Especificaciones

Valores nominales de entrada

Tensión nominal	Corriente nominal ¹			Tensión de operación	Tensión de reposición	Consumo		Tensión de entrada
	c.a.		c.c.	% de la tensión nominal		c.a. (VA) aprox.	c.c. (mW) aprox.	% de la tensión nominal
	50 Hz	60 Hz						
12 Vc.c.	---	---	27,2 mA	80%	10%	---	300 mW	±10%
24 Vc.c.	---	---	13,3 mA			---	300 mW	
24 Vc.a./c.c.	21,1 mA	22,5 mA	13,0 mA			0,5 VA	300 mW	
48 Vc.a./c.c.	8,5 mA	9,0 mA	5,2 mA			0,4 VA	250 mW	
110 Vc.a.	7,1 mA	7,5 mA	---			0,8 VA	---	
230 Vc.a.	7,3 mA	7,9 mA	---			1,7 VA	---	

*1) Corrientes nominales medidas a 23 grados Centígrados (temperatura ambiente)

Valores nominales de contacto

Elemento	Tipo estándar (G2RV-SL700, 500, 701, 501)		Tipo de entrada (G2RV-SL700-AP, 500-AP) ²
Número de polos	1 polo		
Carga	Carga resistiva (cosφ = 1)	Carga inductiva (cosφ = 0,4; L/R = 7 ms)	Carga resistiva (cosφ = 1)
Carga nominal	6 A a 250 Vc.a. 6 A a 30 Vc.c.	2,5 A a 250 Vc.a. 2 A a 30 Vc.c.	50 mA a 30 Vc.a.; 50 mA a 36 Vc.c.
Corriente de transporte nominal	6 A		50 mA
Tensión de conmutación máx.	400 Vc.a., 125 Vc.c.		30 Vc.a., 36 Vc.c.
Corriente de conmutación máx.	6 A		50 mA
Capacidad de conmutación máx.	1.500 VA 180 W	500 VA 60 W	---
Tasa de fallos (valor de referencia) ¹	10 mA a 5 Vc.c. (nivel P)		1 mA a 100 mVc.c. (nivel P)

*1) Nivel P: $\lambda_{60} = 0,1 \times 10^{-6}$ /operación

*2) Si se destruye una capa de oro, se aplican los valores nominales de contacto de tipo estándar.

Características

Elemento	Tipo estándar (G2RV-SL700, 500, 701, 501)	Tipo de entrada (G2RV-SL700-AP, 500-AP)
Resistencia de contacto	100 mΩ máx.	
Tiempo de operación (set)	20 ms máx.	
Tiempo de reposición	40 ms máx.	
Frecuencia máx. de operación	Mecánica: 18.000 operaciones/hora Eléctrica: 1.800 operaciones/hora (a carga nominal)	
Resistencia de aislamiento	1.000 MΩ mín. (a 500 Vc.c.)	
Rigidez dieléctrica	4.000 Vc.a., 50/60 Hz durante 1 minuto entre bobina y contactos*; 1.000 Vc.a., 50/60 Hz durante 1 minuto entre contactos de la misma polaridad	
Resistencia a vibraciones	Destrucción: 10 a 55 a 10 Hz, 0,50 mm de amplitud (1,0 mm de amplitud p-p) Funcionamiento incorrecto: 10 a 55 Hz a 10 Hz, 0,50 mm de amplitud (1 mm de amplitud p-p)	
Resistencia a golpes	Destrucción: 1.000 m/s ² Funcionamiento incorrecto: 200 m/s ² cuando recibe alimentación; 100 m/s ² cuando no recibe alimentación	
Vida útil	Mecánica: 5.000.000 operaciones mín. Eléctrica: 100.000 típica; NA 70.000 operaciones mín. ; NC 50.000 operaciones mín.	Mecánica: 5.000.000 operaciones mín. Eléctrica: 5.000.000 operaciones mín.
Temperatura ambiente	En servicio: -40°C a 55°C (sin formación de hielo ni condensación)	
Humedad ambiente	En servicio: 5% a 85%	
Peso	Aprox. 35 g	
Categoría de sobretensión	III	
Grado de contaminación	2	
Material de los contactos	AgSnIn	AgSnIn + Bañado en oro
Distancia por material	7,0 mm	
Distancia por aire	5,5 mm	

Nota: Los valores de la tabla anterior son valores iniciales.

■ Homologaciones

UL 508 (nº de expediente E41643)

Modelo	Configuración de contactos	Valores nominales de la bobina	Valores nominales de contacto	Operaciones
Serie G2RV-SL	SPDT	12 a 48 Vc.c. 24 a 230 Vc.a.	250 Vc.a. 6 A (carga resistiva) 30 Vc.c. 6 A (carga resistiva) 400 Vc.a. 2 A (carga resistiva)	6.000

IEC/VDE (EN 61810)

Configuración de contactos	Valores nominales de la bobina	Valores nominales de contacto	Operaciones
SPDT	12, 24 Vc.c.	250 Vc.a. 6 A (carga resistiva)	50.000
	24, 48 Vc.a./c.c.	30 Vc.c. 6 A (carga resistiva)	50.000
	110, 230 Vc.a.	400 Vc.a. 2 A (carga resistiva)	6.000

Lloyd's (Archivo nº 07/10027 (E2))

Modelo	Configuración de contactos	Valores nominales de la bobina	Valores nominales de contacto
Serie G2RV-SL	SPDT	12, 24 Vc.c. 24, 48 Vc.a./c.c. 110, 230 Vc.a.	250 Vc.a., 6 A (carga resistiva) 250 Vc.a. 2,5 A (PF0.4) 30 Vc.c., 6 A (carga resistiva) 30 Vc.c. 2 A (L/R = 7ms)

Datos técnicos

■ Vida útil

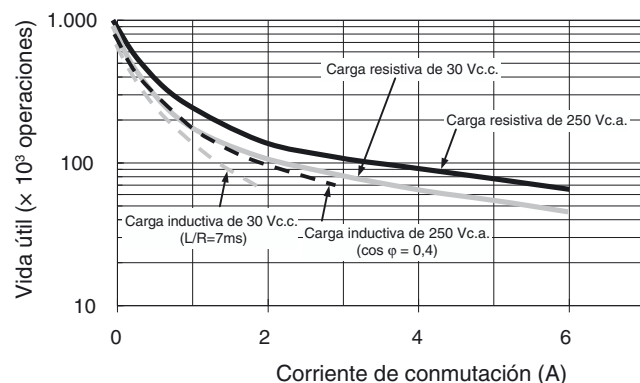

Capacidad de conmutación para carga resistiva de c.c.

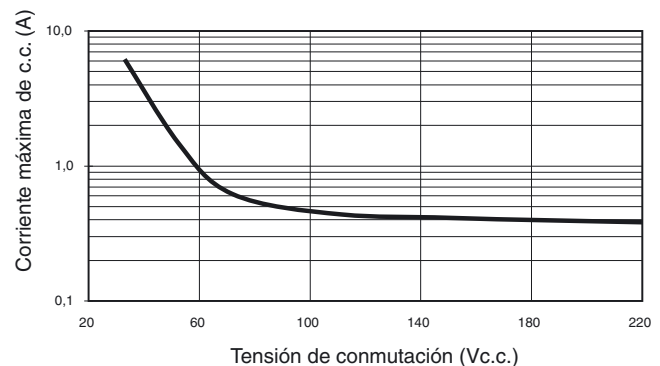

Tiempos de operación y reposición típicos

Referencia	Tiempo de operación típico	Tiempo de reposición típico
G2RV-SL7□□/5□□ DC12	5 ~ 7 ms	5 ~ 8 ms
G2RV-SL7□□/5□□ DC24	5 ~ 7 ms	6 ~ 9 ms
G2RV-SL7□□/5□□ AC/DC24	5 ~ 7 ms	17 ~ 22 ms
G2RV-SL7□□/5□□ AC/DC48	5 ~ 7 ms	22 ~ 30 ms
G2RV-SL7□□/5□□ AC110	12 ~ 15 ms	22 ~ 30 ms
G2RV-SL7□□/5□□ AC230	12 ~ 15 ms	22 ~ 30 ms

Accesorios

■ Interfaz de PLC P2RVC-8-□-F

Configuración de contactos	Relé	Interfaz de PLC
Tipo estándar	Serie G2RV-SL70□	P2RVC-8-O-F
Tipo de entrada	Serie G2RV-SL700-AP	P2RVC-8-I-F

P2RVC-8-O-F (solo para la serie G2RV-SL70□)

Modelos disponibles

Referencia	Descripción	Conexión
P2RVC-8-O-F	Interfaz de salida de PLC para la serie 8x G2RV-SL70□ Tipo PNP	Conector de cable plano 10 polos, IEC603/1

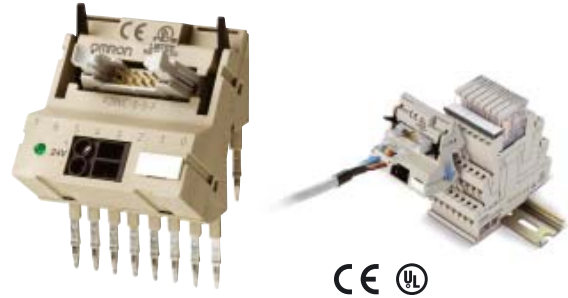

CE UL

Especificaciones

Entrada	Tensión nominal	30 Vc.a./Vc.c. máx.
	Capacidad de corriente	0,5 A por canal 2,0 A de corriente total, terminal de fuente de alimentación
Características	Temperatura ambiente	En servicio: 0 a 55°C Almacenamiento: -20 a 85°C
	Categoría de sobretensión	III
	Grado de contaminación	2

Esquema eléctrico P2RVC-8-O-F

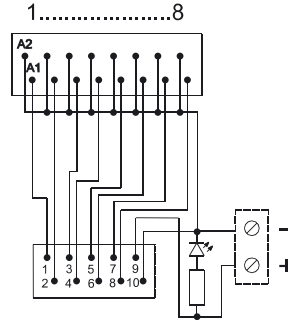

P2RVC-8-I-F (solo para la serie G2RV-SL700-AP)

Modelos disponibles

Referencia	Descripción	Conexión
P2RVC-8-I-F	Interfaz de salida de PLC para 8x G2RV-SL700 Tipo PNP	Conector de cable plano 10 polos, IEC603/1

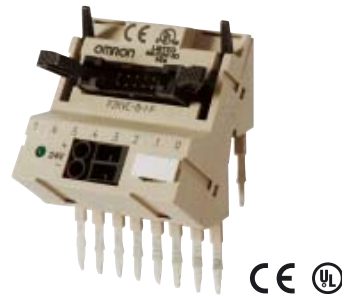

CE UL

Especificaciones

Entrada	Tensión nominal	30 Vc.a./Vc.c. máx.
	Capacidad de corriente	0,5 A por canal 2,0 A de corriente total, terminal de fuente de alimentación
Características	Temperatura ambiente	En servicio: 0 a 55°C Almacenamiento: -20 a 85°C
	Categoría de sobretensión	III
	Grado de contaminación	2

Diagrama eléctrico P2RVC-8-I-F

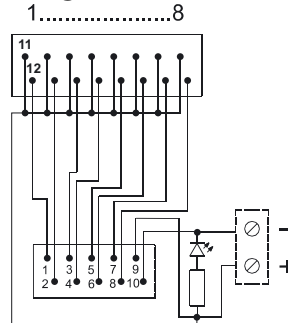

■ Cables para la interfaz de PLC P2RVC-8-□-F

Lista de selección de cables

Salida	
Referencia	Se utilizará para (combinado con P2RVC-8-O-F)
P2RV-4-100C	CJ1W-OD232/OD262
P2RV-4-200C	CJ1W-OD232/OD262
P2RV-4-300C	CJ1W-OD232/OD262
P2RV-4-500C	CJ1W-OD232/OD262
P2RV-A100C	Universal (cables multifilares)
P2RV-A200C	Universal (cables multifilares)
P2RV-A300C	Universal (cables multifilares)
P2RV-A500C	Universal (cables multifilares)
P2RV-A050C-OMR GRT1	GRT1-OD8(G)-1
P2RV-A100C-OMR GRT1	GRT1-OD8(G)-1
P2RV-A050C-OMR NX	NX-OD4256
P2RV-A100C-OMR NX	NX-OD4256
P2RV-200C-SIM S7/300	6ES7 322-1BL00-0AA0, 32DO
P2RV-250C-SIM S7/300	6ES7 322-1BL00-0AA0, 32DO
P2RV-300C-SIM S7/300	6ES7 322-1BL00-0AA0, 32DO
P2RV-500C-SIM S7/300	6ES7 322-1BL00-0AA0, 32DO
P2RV-200C-SIM S7/400	6ES7422-1BL00-0AA0 & 6ES7422-7BL00-0AB0, 32DO
P2RV-250C-SIM S7/400	6ES7422-1BL00-0AA0 & 6ES7422-7BL00-0AB0, 32DO
P2RV-300C-SIM S7/400	6ES7422-1BL00-0AA0 & 6ES7422-7BL00-0AB0, 32DO
P2RV-500C-SIM S7/400	6ES7422-1BL00-0AA0 & 6ES7422-7BL00-0AB0, 32DO

Entrada	
Referencia	Se utilizará para (combinado con P2RVC-8-I-F)
P2RV-4-100IFC	CJ1W-ID231/ID233/ID261
P2RV-4-100IMC	CJ1W-ID233/ID262
P2RV-4-200IFC	CJ1W-ID231/ID233/ID261
P2RV-4-200IMC	CJ1W-ID233/ID262
P2RV-4-300IFC	CJ1W-ID231/ID233/ID261
P2RV-4-300IMC	CJ1W-ID233/ID262
P2RV-4-500IFC	CJ1W-ID231/ID233/ID261
P2RV-4-500IMC	CJ1W-ID233/ID262
P2RV-A100C	Universal (cables multifilares)
P2RV-A200C	Universal (cables multifilares)
P2RV-A300C	Universal (cables multifilares)
P2RV-A500C	Universal (cables multifilares)
P2RV-A050IC-OMR GRT1	GRT1-ID8-1
P2RV-A100IC-OMR GRT1	GRT1-ID8-1
P2RV-A050IC-OMR NX	NX-ID4442
P2RV-A100IC-OMR NX	NX-ID4442
P2RV-200C-SIM S7/300	6ES7 321-1BL00-0AA0, 32DI
P2RV-250C-SIM S7/300	6ES7 321-1BL00-0AA0, 32DI
P2RV-300C-SIM S7/300	6ES7 321-1BL00-0AA0, 32DI
P2RV-500C-SIM S7/300	6ES7 321-1BL00-0AA0, 32DI
P2RV-200C-SIM S7/400	6ES7421-1BL00-0AA0 & 6ES7421-1BL01-0AA0, 32DI
P2RV-250C-SIM S7/400	6ES7421-1BL00-0AA0 & 6ES7421-1BL01-0AA0, 32DI
P2RV-300C-SIM S7/400	6ES7421-1BL00-0AA0 & 6ES7421-1BL01-0AA0, 32DI
P2RV-500C-SIM S7/400	6ES7421-1BL00-0AA0 & 6ES7421-1BL01-0AA0, 32DI

P2RV-4-□□□C

P2RV-4-□□□IMC

P2RV-4-□□□IFC

Cable para conectar CJ1 con 4 x P2RVC-8-□-F

Modelos disponibles

E/S	Referencia	Longitud del cable	Unidad de interfaz	Conexión de PLC	Conectores
Salida	P2RV-4-100C	1,0 m	P2RVC-8-O-F x 4	OMRON PLC Serie CJ1: MIL	MIL40 - MIL10 x 4
	P2RV-4-200C	2,0 m			
	P2RV-4-300C	3,0 m			
	P2RV-4-500C	5,0 m			
Entrada	P2RV-4-100IMC	1,0 m	P2RVC-8-I-F x 4	OMRON PLC Serie CJ1: MIL	MIL40 - MIL10 x 4
	P2RV-4-200IMC	2,0 m			
	P2RV-4-300IMC	3,0 m			
	P2RV-4-500IMC	5,0 m			
Entrada	P2RV-4-100IFC	1,0 m	P2RVC-8-I-F x 4	OMRON PLC Serie CJ1: Fujitsu	FCN40 - MIL10 x 4
	P2RV-4-200IFC	2,0 m			
	P2RV-4-300IFC	3,0 m			
	P2RV-4-500IFC	5,0 m			



P2RV-4-□□□C/P2RV-4-□□□IMC



P2RV-4-□□□IFC

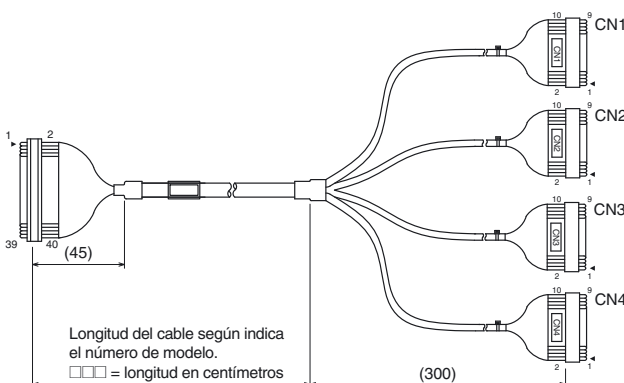

P2RV-4-□□□C/P2RV-4-□□□IMC

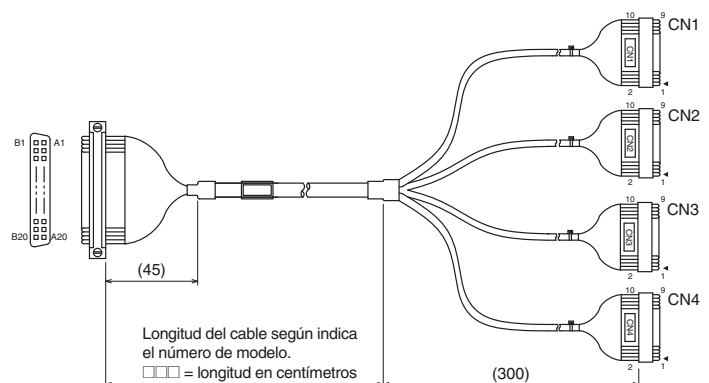

P2RV-4-□□□IFC

Montaje de IDC 4 x 10 polos para 4 x P2RVC-8-□-F

P2RV-4-□□□C

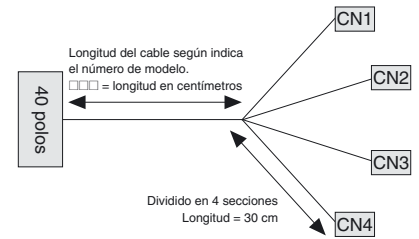
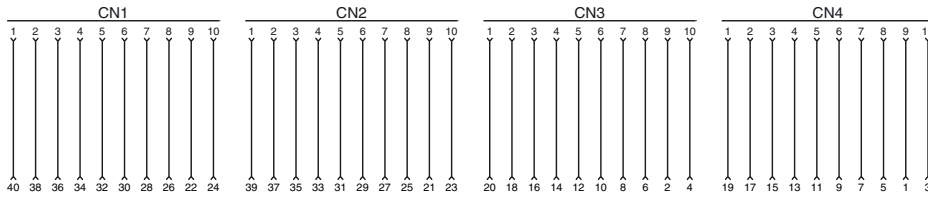

P2RV-4-□□□IMC

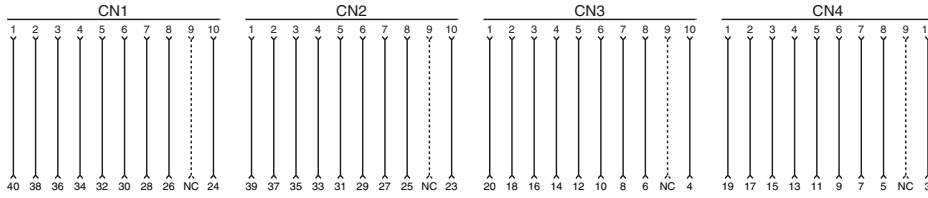

P2RV-4-□□□IFC

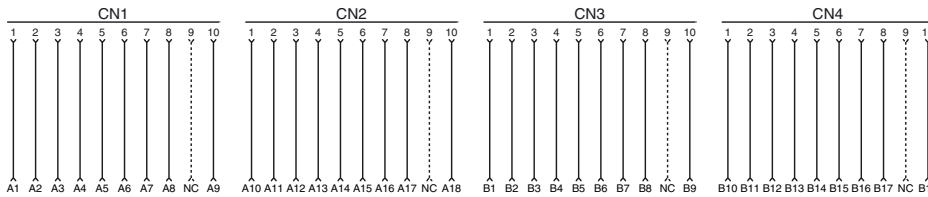

Montaje IDC de 40 polos para Omron PLC CJ1-OD232

Datos técnicos

Línea de control	AWG28/0,08 mm ² , cobre con baño de estaño
Diámetro del cable	10,7 mm (un extremo dividido en 4 secciones: A, B, C, D)
Tensión de servicio	60 Vc.c.
Corriente continua por hilo de señal	0,5 A
Corriente total máx., 4 bytes, cada uno	1,0 A
Tensión de prueba	0,5 KV, 50 Hz, 1 min
Rango de temperatura de operación	-20°C a +50°C

P2RV-A□□□C

Cable, conector IDC unilateral de 10 polos, para conectar con P2RVC-8-□-F

Modelos disponibles

E/S	Referencia	Longitud del cable	Unidad de interfaz	Interfaz de PLC	Conectores
Universal (Salida/Entrada)	P2RV-A100C	1,0 m	P2RVC-8-□-F	-	MIL10 - Sin conector
	P2RV-A200C	2,0 m			
	P2RV-A300C	3,0 m			
	P2RV-A500C	5,0 m			

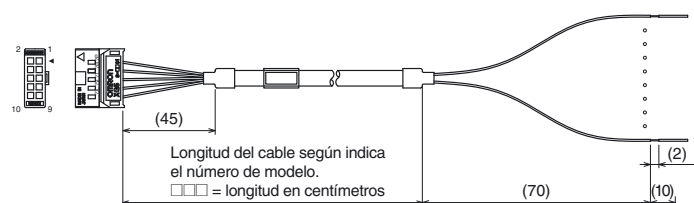

Montaje de IDC 10 polos para P2RVC-8-□-F

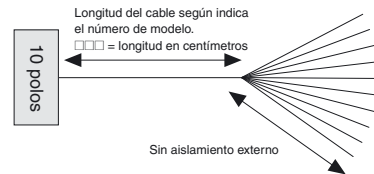

Datos técnicos

Línea de control	AWG26/0,14 mm ² , cobre con baño de estaño
Diámetro del cable	7,6 mm
Tensión de servicio	60 Vc.c.
Corriente continua por hilo de señal	0,5 A
Corriente total máx.	1,0 A
Tensión de prueba	0,5 KV, 50 Hz, 1 min
Rango de temperatura de operación	-20°C a +50°C

P2RV-A□□□C-OMR GRT1

P2RV-A□□□IC-OMR GRT1

Modelos disponibles

E/S	Referencia	Longitud del cable	Unidad de interfaz	Interfaz de PLC	Conectores
Salida	P2RV-A050C-OMR GRT1	0,5 m	P2RVC-8-O-F	Módulo de E/S SmartSlice Serie GRT1 de OMRON GRT1-OD8(G)-1	XW7E 12 polos - MIL10
	P2RV-A100C-OMR GRT1	1,0 m			
Entrada	P2RV-A050IC-OMR GRT1	0,5 m	P2RVC-8-I-F	Módulo de E/S SmartSlice Serie GRT1 de OMRON GRT1-ID9(G)-1	XW7E 12 polos - MIL10
	P2RV-A100IC-OMR GRT1	1,0 m			

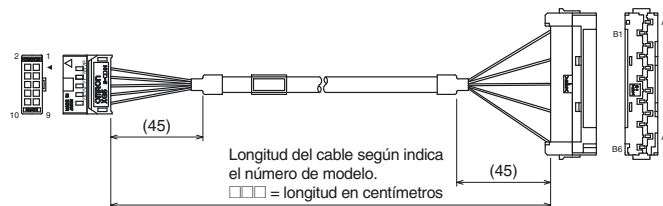

Montaje de IDC 10 polos para P2RVC-8-□-F

P2RV-A□□□C-OMR GRT1

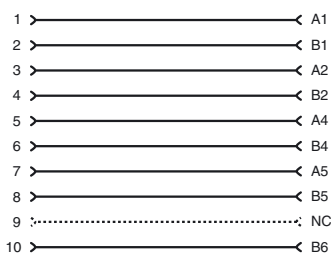

P2RV-A□□□IC-OMR GRT1

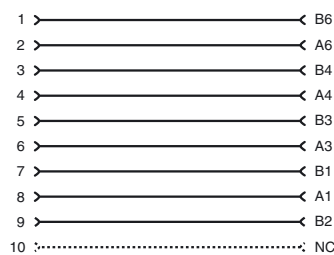

P2RV-A□□□C-OMR NX
P2RV-A□□□IC-OMR NX

Modelos disponibles

E/S	Referencia	Longitud del cable	Unidad de interfaz	Interfaz de PLC	Conectores
Salida	P2RV-A050C-OMR GRT1	0,5 m	P2RVC-8-O-F	Módulo de E/S Serie NX de OMRON	XW7F 16 polos - MIL10
	P2RV-A100C-OMR GRT1	1,0 m			
Entrada	P2RV-A050IC-OMR GRT1	0,5 m	P2RVC-8-I-F		
	P2RV-A100IC-OMR GRT1	1,0 m			

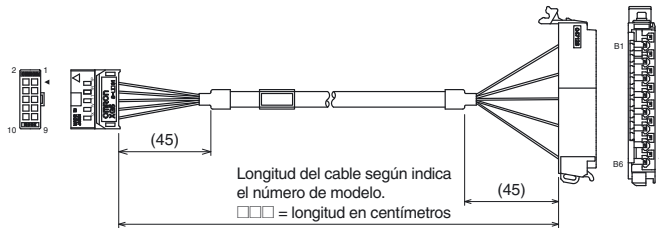

Montaje de IDC 10 polos para P2RVC-8-□-F

P2RV-A□□□C-OMR NX

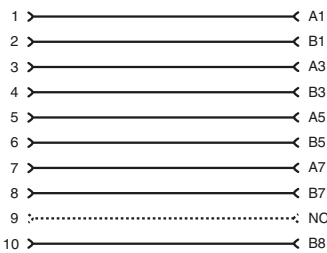

P2RV-A□□□IC-OMR NX

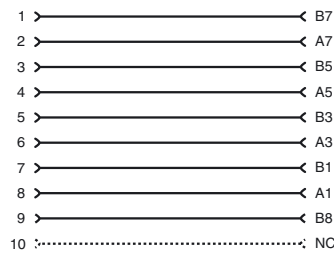

P2RV-□□□C-SIM S7/□00

Cables para conectar Siemens S7/300 o S7/400 con 4 x P2RVC-8-□-F

Modelos disponibles

Referencia	Longitud del cable	Tipo PLC	Configuración
P2RV-200C-SIM S7/300	2,0 m	Siemens S7/300 4x1 Byte	
P2RV-250C-SIM S7/300	2,5 m		
P2RV-300C-SIM S7/300	3,0 m		
P2RV-500C-SIM S7/300	5,0 m		
P2RV-200C-SIM S7/400	2,0 m	Siemens S7/400 4x1 Byte	
P2RV-250C-SIM S7/400	2,5 m		
P2RV-300C-SIM S7/400	3,0 m		
P2RV-500C-SIM S7/400	5,0 m		

■ Relés individuales para mantenimiento

Composición de la referencia

G2RV-□ - □ □ □ - □ - □
 1 2 3 4 5 6

1. Número de polos

1: 1 polo

2. Terminales

S: Enchufable

3. LED indicador

Nada: Sin LED

4. Interruptor de prueba de relé

Nada: Sin interruptor de prueba

I: Interruptor de prueba

5. Material de los contactos

Nada: AgSnIn

AP: AgSnIn bañado en oro

6. Tensión nominal de bobina

11 Vc.c., 21 Vc.c., 48 Vc.c.

Modelos disponibles

Referencia	Sustitución de
G2RV-1-S 11 Vc.c.	G2RV-SL700/500 12 Vc.c.
G2RV-1-S 21 Vc.c.	G2RV-SL700/500 24 Vc.c.
	G2RV-SL700/500 24 Vc.a./c.c.
G2RV-1-S 48 Vc.c.	G2RV-SL700/500 48 Vc.a./c.c.
	G2RV-SL700/500 110 Vc.a.
	G2RV-SL700/500 230 Vc.a.
G2RV-1-S-AP 11 Vc.c.	G2RV-SL700/500-AP 12 Vc.c.
G2RV-1-S-AP 21 Vc.c.	G2RV-SL700/500-AP 24 Vc.c.
	G2RV-SL700/500-AP 24 Vc.a./c.c.
G2RV-1-S-AP 48 Vc.c.	G2RV-SL700/500-AP 48 Vc.a./c.c.
	G2RV-SL700/500-AP 110 Vc.a.
	G2RV-SL700/500-AP 230 Vc.a.
G2RV-1-SI 21 Vc.c.	G2RV-SL701/501 24 Vc.c.
	G2RV-SL701/501 24 Vc.a./c.c.

G2RV-1-SI



G2RV-1-S



■ Barras de conexión

Composición de la referencia

P2RVM - □ □
 1 2

1. Número de polos

020: 2 polos

030: 3 polos

040: 4 polos

100: 10 polos

200: 20 polos

2. Color

R: Rojo

S: Azul

B: Negro



Modelos disponibles

Referencia	Polos	Color
P2RVM-020□	2	Rojo (R) Azul (S) Negro (B)
P2RVM-030□	3	
P2RVM-040□	4	
P2RVM-100□	10	
P2RVM-200□	20	

□ color seleccionado: R = rojo, S = azul, B = negro

Especificación

Corriente má x. (EN60947-7-1 apartado 8.3.3/1991)	32 A
Tensión má x.	400 Vc.a.
Tensión má x. cuando se corta la barra de conexión sin utilizar placa de separación o soporte final	250 Vc.a.

■ Etiquetas de plástico para bases G2RV

Referencia	Cantidad por caja	Color
R99-15 para G2RV	1 unidad = 1 hoja = 120 etiquetas	Blanco

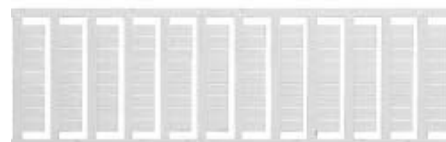

■ Etiquetas para bases G2RV

Referencia	Cantidad por caja	Color
R99-16 para G2RV	1 unidad = 1 hoja = 484 etiquetas adhesivas	Blanco



■ Placas de separación

Referencia	Descripción
P2RV-S	Proporciona aislamiento entre relés adyacentes para conseguir aislamiento de 400 V.



Dimensiones

Nota: Todas las dimensiones se expresan en milímetros, a menos que se especifique lo contrario.

Unidad completa

G2RV-SL700
G2RV-SL700-AP

Dimensiones

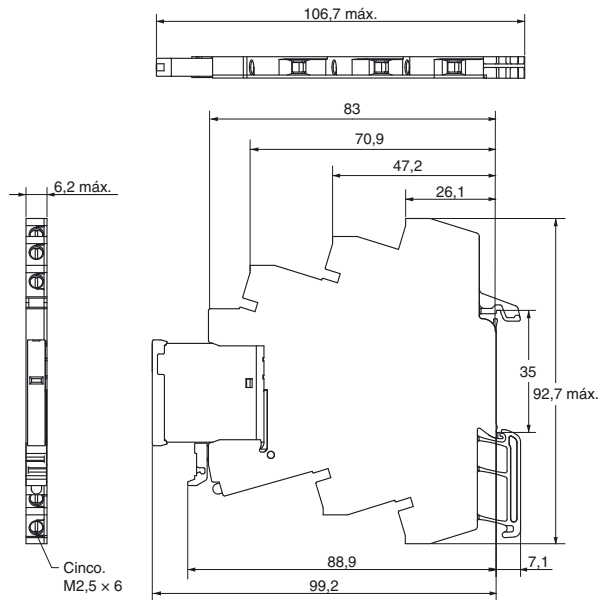

Disposición de terminales

Circuito de entrada

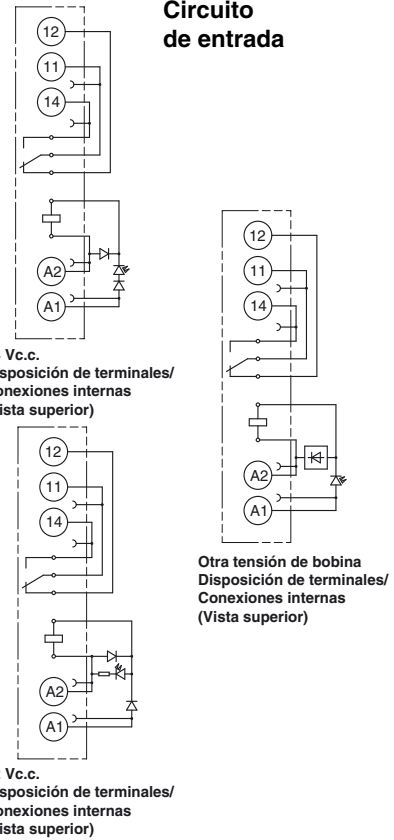

G2RV-SL701

Dimensiones

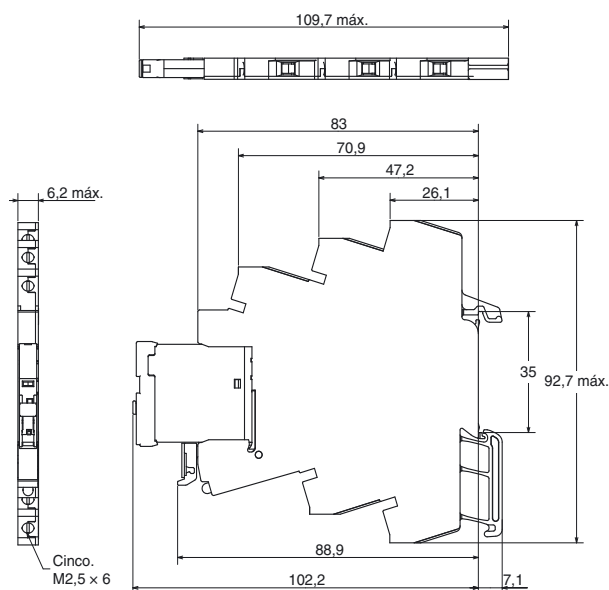

Disposición de terminales

Circuito de entrada

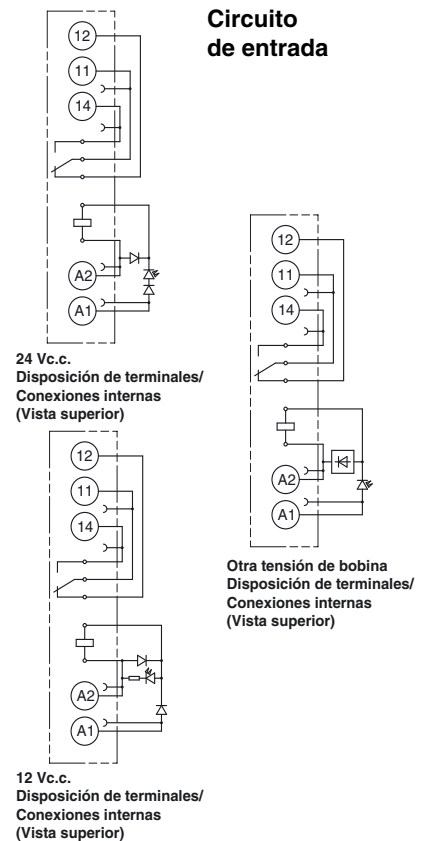

**G2RV-SL500
G2RV-SL500-AP**

Dimensiones

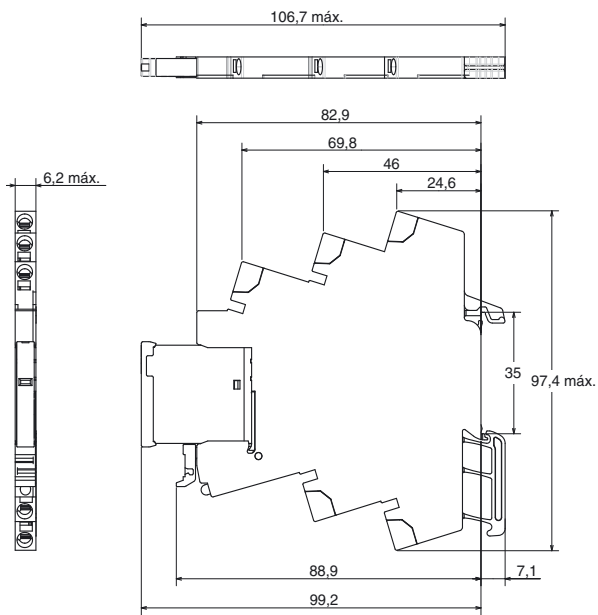

Disposición de terminales

Circuito de entrada

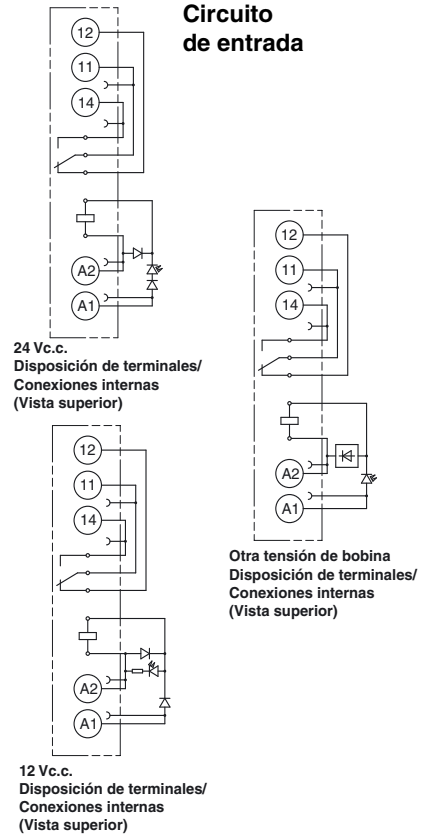

G2RV-SL501

Dimensiones

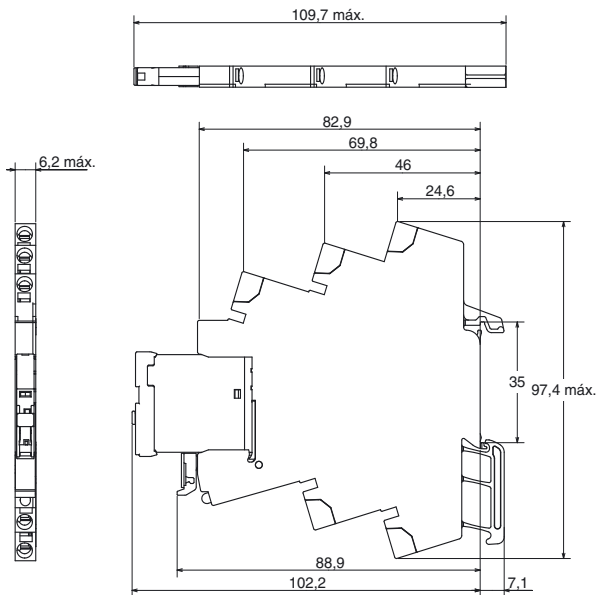

Disposición de terminales

Circuito de entrada

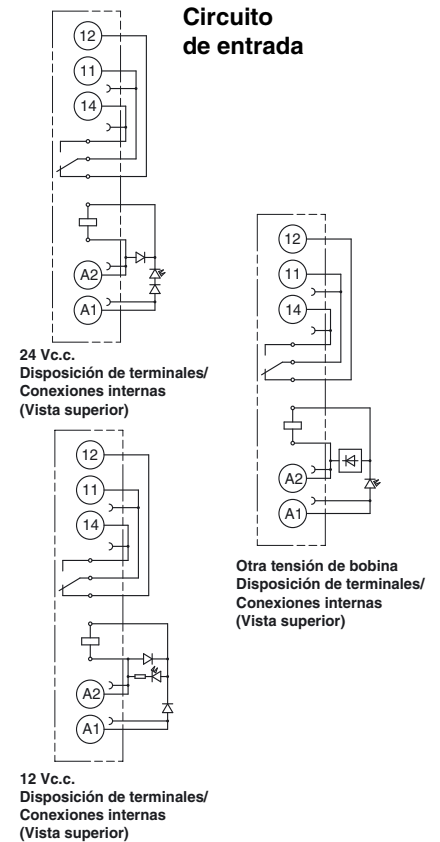

Relé individual

**G2RV-1-S
G2RV-1-S-AP**

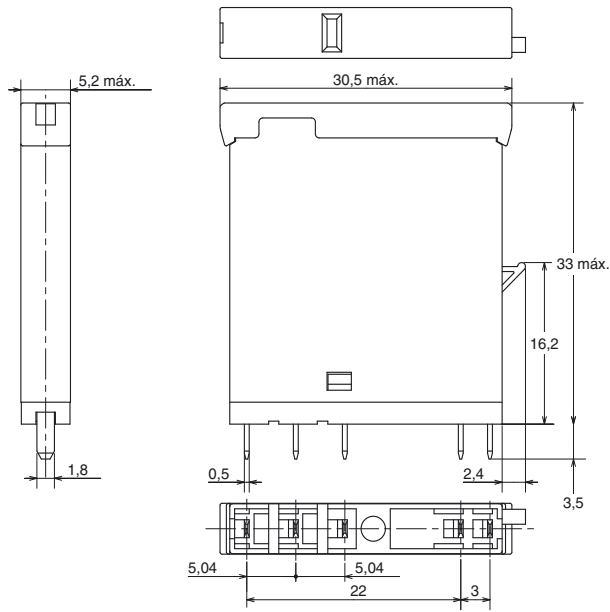

Circuito de entrada

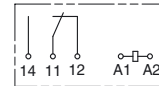

Disposición de terminales/
Conexiones internas
(Vista inferior)

G2RV-1-SI

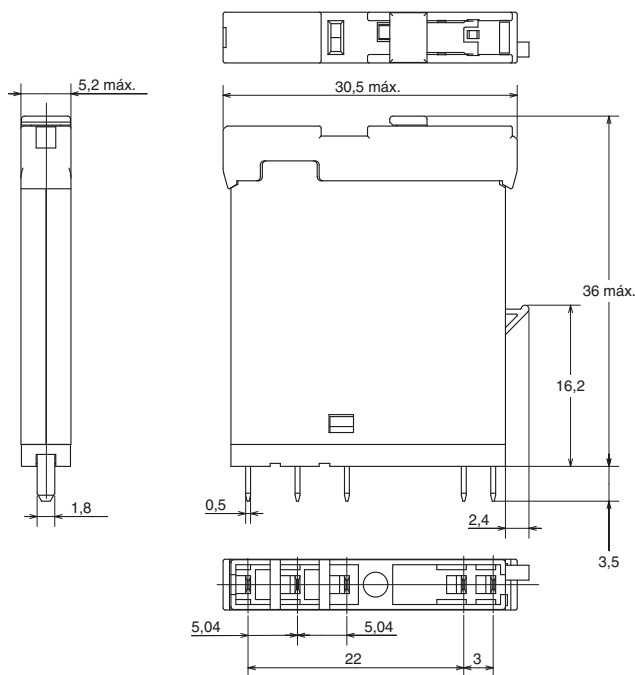

Circuito de entrada

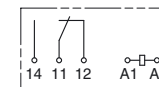

Disposición de terminales/
Conexiones internas
(Vista inferior)

Instalación

Herramientas

Serie G2RV-SL70□: Se debe usar un destornillador de cabeza plana para montar o desconectar los cables.

Serie G2RV-SL50□: Se debe usar un destornillador de cabeza plana para montar cables trenzados con férulas o desconectar los cables.

Destornillador aplicable

- Cabeza plana, punta recta, 2,5 mm de diámetro (3,0 mm máx.)

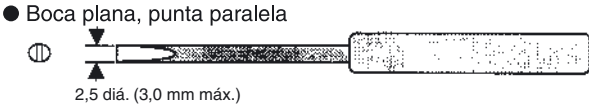

- Boca plana, punta acampanada



No se puede utilizar.

Ejemplos: FACOM AEF.2.5×75E (AEF. 3×75E)
 VESSEL N° 9900-(-)2,5×75 (N° 9900-(-)3×100)
 WAGO 210-119
 WIHA 260/2,5×40 (260/3×50)

*Biselar la punta del destornillador mejora la inserción cuando se usa como herramienta exclusiva.

P2RVC-8-O-F (solo para la serie G2RV-SL70□)

Modelos disponibles

Referencia	Descripción	Conexión
P2RVC-8-O-F	Interfaz de salida de PLC para la serie 8x G2RV-SL70□ Tipo PNP	Conector de cable plano 10 polos, IEC603/1

Cables aplicables

Medidas de los cables aplicables

Serie G2RV-SL700

Tecnología de abrazadera prisionera

Tipo de cable	Medidas de cables aplicables	Longitud de pelado
Trenzado sin férulas	0,5 – 2,5 mm ²	7 mm
Trenzado con férulas y collar de plástico	0,5 – 2,5 mm ²	7 mm
Trenzado con puntera y sin collar de plástico	0,5 – 2,5 mm ²	7 mm
Rígido	0,5 – 2,5 mm ²	7 mm

Serie G2RV-SL500

Tecnología por presión

Tipo de cable	Medidas de cables aplicables	Longitud de pelado
Trenzado sin puntera	0,5 – 2,5 mm ²	12 mm
Trenzado con puntera y collar de plástico	0,5 – 2,5 mm ²	12 mm
Trenzado con puntera y sin collar de plástico	0,5 – 2,5 mm ²	12 mm
Rígido	0,5 – 2,5 mm ²	12 mm

■ Cableado

Utilice cables de las medidas aplicables especificadas más arriba. La longitud del conductor al descubierto debe ser de 7 mm para la serie G2RV-SL700 y de 12 mm para la serie G2RV-SL500.

G2RV-SL700



G2RV-SL500

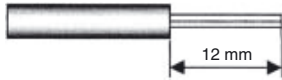
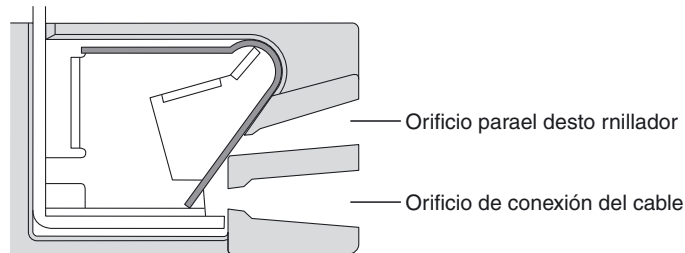
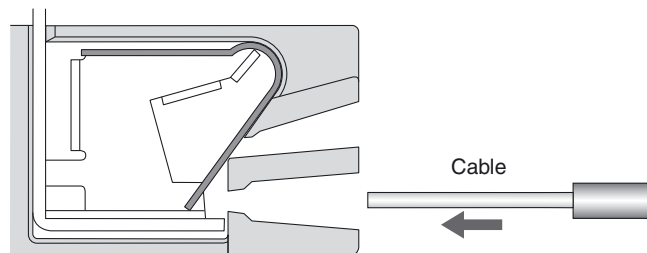

Fig. 1 Longitud al descubierto del

Procedimiento de cableado para la serie G2RV-SL500



● Cableado



Inserte el conductor al descubierto en el orificio de conexión.

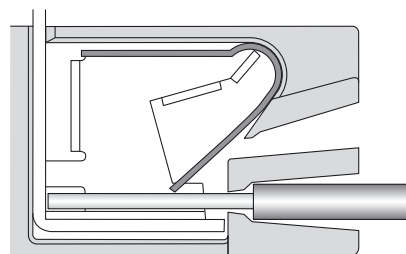

No se requieren otras herramientas.

Nota: En el caso de cables trenzados sin férulas, el destornillador se debe insertar antes que el cable. El destornillador se debe retirar después de insertar por completo el cable.

● Extracción

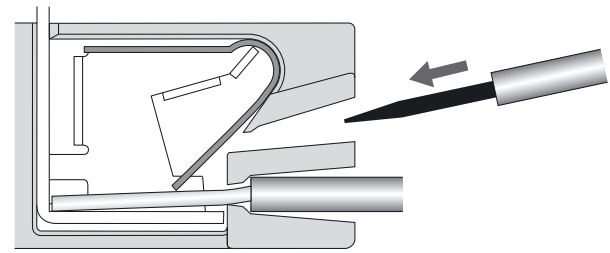

Inserte el destornillador especificado en el orificio de liberación.

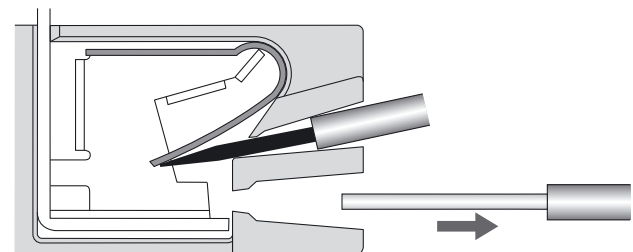

Extracción del cable.

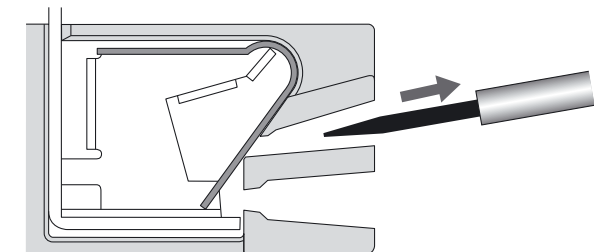

Extracción del destornillador.

Precauciones

Precauciones durante la conexión

- No mueva el destornillador hacia arriba, hacia abajo, ni de lado a lado mientras esté insertado en el taladro. Si lo hace puede dañar los componentes internos (p. ej., deformación del muelle de la abrazadera o grietas en la carcasa) o provocar un deterioro del aislamiento.
- No inserte el destornillador en ángulo. Si lo hace puede romper el lado de la base y provocar un cortocircuito.

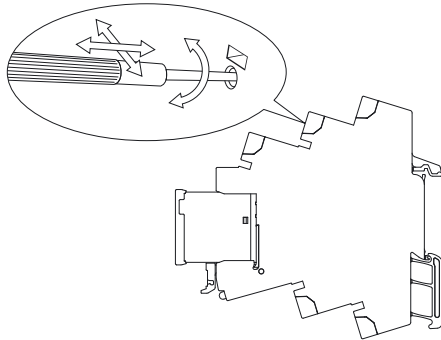

- No inserte más de un cable en el taladro. Los cables pueden hacer contacto con el muelle, provocando un aumento de temperatura o quedar expuestos a que salten chispas.



- Inserte el destornillador por la pared del taladro como se muestra más abajo.



- Si hay un líquido lubricante, como aceite, en la punta del destornillador, éste puede escurrirse, provocando lesiones al operador.
- Inserte el destornillador en la parte inferior del taladro. Es posible que no se puedan conectar los cables adecuadamente si el destornillador no se inserta de manera correcta.

Precauciones Generales

- No utilice este producto si se ha caído al suelo. La caída del producto puede afectar adversamente su funcionamiento.
- Confirme que la base está sujeta de manera segura al carril de montaje antes del cableado. Si la base está montada de forma insegura, puede caerse y lesionar al operador.
- Asegúrese de que la base no está cargada durante el cableado y mantenimiento. No hacerlo puede provocar una descarga eléctrica.

- No derrame agua ni líquidos limpiadores en el producto. Esto podría provocar una descarga eléctrica.
- No utilice la base en lugares expuestos a disolventes o químicos alcalinos.
- No utilice la base en lugares expuestos a luz ultravioleta (p. ej., luz solar directa). Hacerlo puede provocar marcas de decoloración, óxido, corrosión o deterioro de la resina.
- No tire el producto al fuego.

Extracción del carril de montaje

Para extraer la base del carril de montaje, inserte la punta del destornillador en el carril de soporte, y muévalo en la dirección que se muestra más abajo.

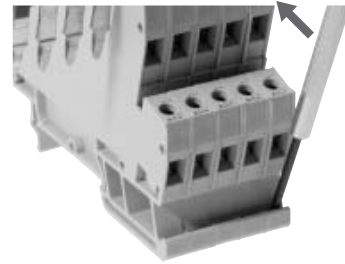

Precauciones para la operación del interruptor de prueba

■ **Herramienta: Serie G2RV-SL701/501:**
Para la operación del interruptor de prueba debe utilizarse un destornillador de boca plana de 2,5 mm de ancho.

- Cabeza plana, punta recta, 2,5 mm de diámetro (3,0 mm máx.)

- Boca plana, punta paralela



- Boca plana, punta acampanada



No se puede utilizar.

■ Precauciones:

- En la operación de un interruptor de prueba, hay que desconectar el sistema de alimentación eléctrica.
- Una vez finalizada la operación de un interruptor de prueba, hay que devolverlo a su estado original
- No utilice el interruptor de prueba como un interruptor.
- La vida útil de funcionamiento de un interruptor de prueba es superior a 100 veces.
- Evite el uso de la palanca de enclavamiento en estado ON con corriente durante mucho tiempo, más de 24 horas, para mantener el rendimiento inicial en la comprobación de operación.

TODAS LAS DIMENSIONES SE ESPECIFICAN EN MILÍMETROS.

Para convertir milímetros en pulgadas, multiplique por 0,03937. Para convertir gramos en onzas, multiplique por 0,03527.