

JUMO LOGOSCREEN 500 cf

Registratore videografico con CompactFlash card e life-cycle data management

Breve descrizione

L'aspetto del LOGOSCREEN 500 cf è dominato da un display a colori da 5 pollici, sul quale i valori misurati possono venir visualizzati in senso verticale, come nei tradizionali registratori a carta. Ma a differenza dei registratori tradizionali, il LOGOSCREEN 500 cf non necessita di carta di registrazione. I valori misurati sono memorizzati elettronicamente, e sono disponibili per valutazioni immediate o mediante PC.

Il life-cycle data management integrato assicura una rapida tracciabilità dei dati di processo riferiti ad una installazione specifica.

In base al codice, il LOGOSCREEN 500 cf dispone di 3 o 6 ingressi analogici isolati elettricamente. Il registratore può essere programmato con gli otto tasti, o con il PC usando la CompactFlash card o con interfaccia seriale.

La dimensione frontale è 144mm x 144mm, la profondità di 214mm.

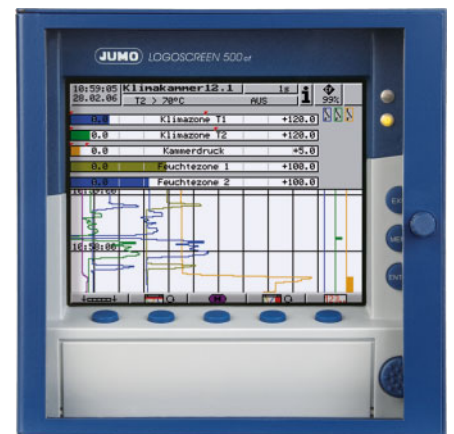

Tipo 706510/...

Struttura a blocchi

3/6 Ingressi analogici

Termocoppie
 Termoresistenze
 Tensione
 Corrente

(gli ingressi sono isolati galvanicamente tra loro)

Caratteristiche

Display a colori 5"-STN
 320 x 240 Pixel, 27 colori

CompactFlash card
 64/128/256MB o altro per trasferire i valori misurati e per la configurazione del registratore

Scheda CPU
 con memoria di lavoro e dei valori misurati (FLASH-memory) per ca. 350.000 valori misurati



Alimentazione

AC 110...240V o
 AC/DC 20...53V

Scheda I/O (opzioni)

4 Ingressi logici visualizzati in modo grafico

3 Relais
 In scambio, 230V, 3A

Interfaccia seriale RS232-/RS485 per processo o per la configurazione

Software (Opzioni)

Programma di setup per la configurazione

Software di valutazione per la rappresentazione e la valutazione dei valori misurati

Software di comunicazione per la lettura automatica dei valori misurati (anche tramite modem)

Particolarità

- Rappresentazione dei valori su diagramma verticale (con visualizzazione numerica o a bar graph)
- rappresentazione delle tracce eventi come, p. es., "Ingressi logici"
- Disponibilità sullo strumento dei valori misurati nella FLASH memory
- I valori misurati vengono mantenuti anche in caso di interruzione di tensione
- Salvataggio dei valori misurati su CompactFlash-Card
- Configurazione dello strumento mediante tastiera o programma di setup (CompactFlash-Card o con interfaccia seriale)
- Valutazione dei valori memorizzati con PC-Software di valutazione
- Funzione di ricerca per l'analisi storica
- Adattamento cicli di memoria al processo specifico, usando come trigger il modo di memorizzazione, normale, evento o tempo
- Ingressi liberamente configurabili
- Tempo interno di acquisizione 250 ms per 3 o 6 ingressi analogici, ciclo minimo di memorizzazione 1 s
- Contatori ed integratori (6 canali)
- Modulo matematico e logico (6 canali)

Dati Tecnici

Ingressi analogici

Ingressi per tensione e corrente continua

Campo di misura	Precisione	Resistenza di ingresso
-20 ... +70mV	±80µV	$R_E \geq 1 \text{ M}\Omega$
-3 ... +105mV	±100µV	$R_E \geq 1 \text{ M}\Omega$
-10 ... +210mV	±240µV	$R_E \geq 1 \text{ M}\Omega$
-0,5 ... +12V	±6mV	$R_E \geq 470 \text{ k}\Omega$
-0,05 ... +1,2V	±1mV	$R_E \geq 470 \text{ k}\Omega$
-1,2 ... +1,2V	±2mV	$R_E \geq 470 \text{ k}\Omega$
-10 ... +12V	±12mV	$R_E \geq 470 \text{ k}\Omega$
Minimo campo di misura	5mV	
Inizio e fine del campo di misura	liberamente programmabile in passi di 0,01-mV	
-2 ... +22mA	±20µA	Tensione di carico ≤ 1V
-22 ... +22mA	±44µA	Tensione di carico ≤ 1V
Minimo campo di misura	0,5mA	
Inizio e fine del campo di misura	liberamente programmabile in passi di 0,01-mV	
Overrange / underrange	secondo NAMUR NE 43	
Tempo di acquisizione	3 oder 6 canali 250ms	
Filtro di ingresso	filtro digitale di 2° ordine; costante di filtro impostabile da 0 ... 10,0s	
Tensione prova per separazione galvanica	350V (con optoisolatori)	
Risoluzione	> 14 bit	

Termocoppia

Descrizione	Tipo	Norma	Campo di misura	Precisione ¹
Fe-CuNi	„L“	DIN 43 710	-200 ... +900°C	±0,1%
Fe-CuNi	„J“	DIN EN 60 584	-210 ... +1200°C	±0,1% ab -100°C
Cu-CuNi	„U“	DIN 43 710	-200 ... +600°C	±0,1% ab -150°C
Cu-CuNi	„T“	DIN EN 60 584	-270 ... +400°C	±0,15% ab -150°C
NiCr-Ni	„K“	DIN EN 60 584	-270 ... +1372°C	±0,1% ab -80°C
NiCr-CuNi	„E“	DIN EN 60 584	-270 ... +1000°C	±0,1% ab -80°C
NiCrSi-NiSi	„N“	DIN EN 60 584	-270 ... +1300°C	±0,1% ab -80°C
Pt10Rh-Pt	„S“	DIN EN 60 584	-50 ... +1768°C	±0,15% ab 0°C
Pt13Rh-Pt	„R“	DIN EN 60 584	-50 ... +1768°C	±0,15% ab 0°C
Pt30Rh-Pt6Rh	„B“	DIN EN 60 584	0 ... 1820°C	±0,15% ab 400°C
W3Re/W25Re	„D“		0 ... 2400°C	±0,15% ab 500°C
W5Re/W26Re	„C“		0 ... 2320°C	±0,15% ab 500°C
Chromel-Copel		GOST R 8.585-2001	-200 ... +800°C	±0,1%
Minimo campo di misura			Tipo L, J, U, T, K, E, N, Chromel-Copel: Tipo S, R, B, D, C:	100°C 500°C
Inizio e fine del campo di misura	liberamente programmabile in passi di 0,1°C			
Giunto caldo	Pt 100 interna o termostato esterno costante			
Precisione giunto caldo (interno)	± 1°C			
Temperatura giunto caldo (esterno)	-50 ... +150°C impostabile			
Tempo di acquisizione	3 o 6 canali 250ms			
Filtro di ingresso	filtro digitale di 2° ordine; costante di filtro impostabile da 0 ... 10,0s			
Tensione prova per separazione galvanica	350V (con optoisolatori)			
Risoluzione	>14 bit			
Particolarità	programmabile anche in °F			

1. La precisione è riferita al campo di misura massimo. La precisione si riduce con campi di misura più limitati

Termoresistenze

Descrizione	Norme	Collegamento	Campo di misura	Precisione	Corrente di misura
Pt 100	DIN EN 60 751 (TC = $3,85 \cdot 10^{-3} 1/^{\circ}\text{C}$)	2/3-fili 2/3-fili 4- fili 4- fili	-200 ... +100°C -200 ... +850°C -200 ... +100°C -200 ... +850°C	$\pm 0,5^{\circ}\text{C}$ $\pm 0,8^{\circ}\text{C}$ $\pm 0,5^{\circ}\text{C}$ $\pm 0,5^{\circ}\text{C}$	500µA 250µA 500µA 250µA
Pt 100	JIS 1604 (TC = $3,917 \cdot 10^{-3} 1/^{\circ}\text{C}$)	2/3-fili 2/3-fili 4- fili 4- fili	-200 ... +100°C -200 ... +650°C -200 ... +100°C -200 ... +650°C	$\pm 0,5^{\circ}\text{C}$ $\pm 0,8^{\circ}\text{C}$ $\pm 0,5^{\circ}\text{C}$ $\pm 0,5^{\circ}\text{C}$	500µA 250µA 500µA 250µA
Pt 100	GOST 6651-94 A.1 (TC = $3,91 \cdot 10^{-3} 1/^{\circ}\text{C}$)	2/3-fili 2/3-fili 4- fili 4- fili	-200 ... +100°C -200 ... +850°C -200 ... +100°C -200 ... +850°C	$\pm 0,5^{\circ}\text{C}$ $\pm 0,8^{\circ}\text{C}$ $\pm 0,5^{\circ}\text{C}$ $\pm 0,5^{\circ}\text{C}$	500µA 250µA 500µA 250µA
Ni 100	DIN 43 760 TC = $6,18 \cdot 10^{-3} 1/^{\circ}\text{C}$)	2/3-fili 4- fili	-60 ... +180°C -60 ... +180°C	$\pm 0,4^{\circ}\text{C}$ $\pm 0,4^{\circ}\text{C}$	500µA 500µA
Pt 500	DIN EN 60 751 (TC = $3,85 \cdot 10^{-3} 1/^{\circ}\text{C}$)	2/3-fili 2/3-fili 4- fili 4- fili	-200 ... +100°C -200 ... +850°C -200 ... +100°C -200 ... +850°C	$\pm 0,5^{\circ}\text{C}$ $\pm 0,8^{\circ}\text{C}$ $\pm 0,5^{\circ}\text{C}$ $\pm 0,5^{\circ}\text{C}$	250µA 250µA 250µA 250µA
Pt 1000	DIN EN 60 751 (TC = $3,85 \cdot 10^{-3} 1/^{\circ}\text{C}$)	2/3-fili 2/3-fili 4- fili 4- fili	-200 ... +100°C -200 ... +850°C -200 ... +100°C -200 ... +850°C	$\pm 0,5^{\circ}\text{C}$ $\pm 0,8^{\circ}\text{C}$ $\pm 0,5^{\circ}\text{C}$ $\pm 0,5^{\circ}\text{C}$	500µA 250µA 500µA 250µA
Pt 50		2/3-fili 2/3-fili 4- fili 4- fili	-200 ... +100°C -200 ... +1100°C -200 ... +100°C -200 ... +1100°C	$\pm 0,5^{\circ}\text{C}$ $\pm 0,9^{\circ}\text{C}$ $\pm 0,5^{\circ}\text{C}$ $\pm 0,6^{\circ}\text{C}$	500µA 250µA 500µA 250µA
Cu 50	(TC = $4,26 \cdot 10^{-3} 1/^{\circ}\text{C}$)	2/3-fili 2/3-fili 4- fili 4- fili	-50 ... +100°C -50 ... +200°C -50 ... +100°C -50 ... +200°C	$\pm 0,5^{\circ}\text{C}$ $\pm 0,9^{\circ}\text{C}$ $\pm 0,5^{\circ}\text{C}$ $\pm 0,6^{\circ}\text{C}$	500µA 250µA 500µA 250µA
Cu 100	GOST 6651-94 A.4 (TC = $4,26 \cdot 10^{-3} 1/^{\circ}\text{C}$)	2/3-fili 4- fili	-50 ... +200°C -50 ... +200°C	$\pm 0,5^{\circ}\text{C}$ $\pm 0,5^{\circ}\text{C}$	500µA 500µA
Collegamento	due, tre o quattro fili				
Minimo campo di misura	15°C				
Limiti resistenza dei cavi	max. 30Ω per cavo con collegamento 3 o 4 fili max. 10Ω per cavo con collegamento a 2 fili				
Inizio e fine del campo di misura	liberamente programmabile in passi di 0,1°C				
Tempo di acquisizione	3 o 6 canali 250ms				
Filtro di ingresso	filtro digitale di 2° ordine; costante di filtro impostabile da 0 ... 10,0s				
Tensione prova per separazione galvanica	350V (con optoisolatori)				
Risoluzione	>14 bit				

Corto circuito o rottura del generatore di misura

	Cortocircuito ¹	Rottura ¹
Termocoppia	non riconosciuto	riconosciuto
Termoresistenza	riconosciuto	riconosciuto
Tensione ≤ 210mV	non riconosciuto	riconosciuto
Tensione > 210mV	non riconosciuto	non riconosciuto
Corrente	non riconosciuto	non riconosciuto

1. Comportamento programmabile sullo strumento, p. es. attivazione allarme

Ingressi logici (Opzione)

Quantità	4, secondo DIN 19 240; max. 1Hz, max. 32V
Livello	logico „0“: -3 ... +5V, logico „1“: 12...30V
Tempo acquisizione (ingressi logici senza funzione di contatore)	1s
Frequenza di conteggio (ingressi logici con funzione di contatore)	max. 30Hz
Tensione ausiliaria (uscita)	24V ±10%, 50mA (protetta da corto circuito)

Uscite (Opzione)

3 Relais	Contatti in scambio (230V, 3A)
----------	--------------------------------

Interfaccia seriale

Interfaccia di setup (di serie)	per leggere e scrivere i valori misurati dallo strumento e per i dati di configurazione (protocollo Modbus)
RS232 / RS485 (opzione)	per leggere e scrivere i valori misurati dallo strumento e per i dati di configurazione (protocollo Modbus)

Schermo

Risoluzione	320 x 240 Pixel
Dimensione	5"
Numero di colori	27 Colori
Refresh dello schermo	≥150Hz
Contrasto	impostabile sullo strumento
Screen saver (spegnimento)	dopo tempo di attesa o segnale di controllo

Dati elettrici

Tensione di alimentazione (switching)	AC 110 ... 240V +10/-15%, 48 ... 63Hz o AC/DC 20 ... 53V, 48 ... 63Hz
Prova di tensione (tipo di prova)	secondo DIN EN 61 010, parte 1 del marzo 1994 sovratensione categoria II, armoniche grado 2 per tensione di alimentazione AC 2,3kV/50Hz, 1 min, per tensione di alimentazione AC/DC 510V/50Hz, 1 min, per tensione di alimentazione AC 2,3kV/50Hz, 1 min, per tensione di alimentazione AC/DC 510V/50Hz, 1 min
-Alim. elettrica verso circuito di misura	350V/50Hz, 1 min
-Alim. elettrica verso la custodia (protezione di terra)	fino a AC 30V e DC 50V
-Circuito di misura verso circuito di misura o custodia	
-separazione galvanica tra gli ingressi analogici	
Errore della tensione di alimentazione	< 0,1 % dell'intero campo di misura
Assorbimento	ca. 25VA
Mantenimento dei dati	vedere pagina 6
Collegamenti elettrici	sul retro, con connettori a vite sezione del cavo ≤ 2,5mm ² o 2x 1,5mm ² capocorda a puntale
EMV	EN 61 326
- Emissione interferenze	classe A
- immunità alle interferenze	secondo standard industriali
Prescrizioni di sicurezza	secondo EN 61 010
Protezione	secondo EN 60 529 categoria 2, frontale IP54, posteriore IP20
Campo temperatura ambiente	0 ... +50°C
Influenza della temperatura ambiente	0,03%/K
Temperatura di magazzino	-20 ... +60°C

Custodia

Tipo di custodia - Porta della custodia	Custodia da incasso secondo DIN 43 700, in acciaio zincato zinco pressofuso
Dimensione frontale	144mm x 144mm
Profondità	214mm compresi connettori
Distanza di foratura	138 ^{+1,0} mm x 138 ^{+1,0} mm
Spessore del pannello	2 ... 40mm
Fissaggio della custodia	sul pannello secondo DIN 43 834
Condizioni climatiche	≤ 75% umidità relativa, senza condensa
Posizione di lavoro	a piacere, considerando l'angolo di visuale dello schermo, orizzontale ±50°, verticale ±30°
Protezione	secondo EN 60 529 categoria 2, frontale IP 54 (IP 65 con opzione 266), posteriore IP 20
Peso	ca. 3,5kg

Servizio e Configurazione

Sullo strumento

Lo strumento può essere configurato con menù e otto tasti. Tre di questi hanno funzioni fisse (Enter, Menü, Exit) e cinque altre funzioni in base alla rappresentazione del menù visualizzato. Le funzioni attive sono rappresentate sulla parte superiore dello schermo, in modo che la funzione dei tasti non crei ambiguità durante l'uso.



La configurazione sullo strumento è protetta da un codice numerico per evitare accessi non autorizzati.

Con programma di Setup per PC (Opzione)

La configurazione dello strumento con programma di Setup per PC è più comoda dell'uso della tastiera dello strumento.

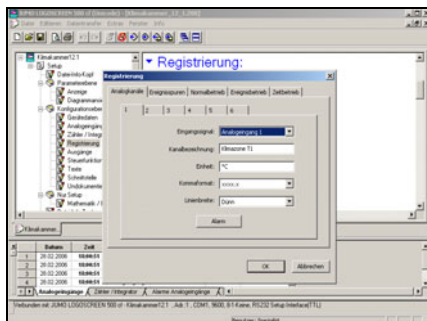

I dati di configurazione vengono creati sulla CompactFlash-card e quindi letti dallo strumento, oppure trasferiti allo strumento mediante interfaccia seriale. Mediante il PC i dati impostati possono essere inviati ad una stampante.

Lingua

Sullo strumento possono essere configurate diverse lingue di servizio. Tedesco, inglese, francese, spagnolo, olandese, italiano, ceco, ungherese, svedese, polacco, danese, russo, finlandese e portoghese, sono attualmente implementate nella memoria dello strumento.

Altre lingue a richiesta.

Programma valutazione

Il programma di valutazione per PC (PCA3000) opera sotto Windows NT/2000/XP e serve per amministrare, archiviare, visualizzare e valutare i valori registrati e memorizzati sulla CompactFlash-card inserita nel registratore.

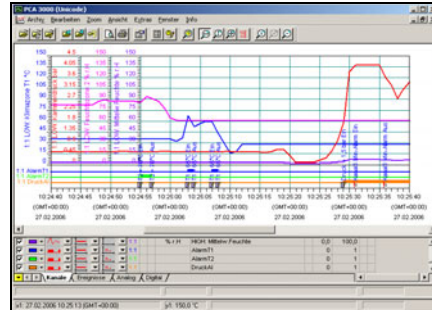

I valori del LOGOSCREEN 500 cf vengono letti dal programma di valutazione e salvati in un file di archivio. Il lifecycle data management assicura che, se necessario, tutti i dati acquisiti durante la vita del sistema, possano essere archiviati in un file. Modifiche alla configurazione sono indicate separatamente, insieme ai valori misurati corrispondenti.

L'utilizzatore può accedere in qualsiasi momento ad alcuni dati (configurazione), che possono essere distinti da altre informazioni. In oltre, è possibile restringere il periodo temporale da valutare.

Alcuni canali analogici e tracce eventi del registratore videografico possono essere successivamente raggruppati in un gruppo PCA del PCA-3000.

Poichè ciascun gruppo è visualizzato in una finestra separata, alcuni gruppi possono essere visualizzati contemporaneamente sullo schermo e comparati.

Operatività con mouse e tastiera.

Il comando "Export" rende possibile esportare i dati misurati per elaborarli con altri programmi, (p. es. Excel, ...).

Il programma di valutazione PCA3000 ha la possibilità di supportare un network, così diversi utenti possono ottenere i dati dallo stesso database sul network, indipendentemente tra loro.

PCA-communications software (PCC)

I dati possono essere letti dal registratore videografico mediante interfaccia seriale (RS232/RS485) sul retro, o dall'interfaccia di setup, sul fronte. I dati possono essere letti manualmente o automaticamente (p. es. alle 23.00).

I dati possono essere letti anche con controllo remoto, p. es. modem.

Interfaccia seriale

I dati di processo correnti, dati di configurazione e dati particolari dello strumento possono essere letti con interfaccia seriale RS232 o RS485 (disponibile come opzione) o con l'interfaccia di setup (di serie).

I dati memorizzati (FLASH memory) possono venir letti mediante il software PCC.

Per l'interfaccia seriale RS232 la massima lunghezza permessa del cavo è 15m.

Per l'interfaccia seriale RS485 la massima lunghezza permessa del cavo è 1,2km.

Per il collegamento si usa un connettore a 9 pin SUB-D posto nel lato posteriore dello strumento (per RS232/RS485) oppure sul fronte (con l'interfaccia di setup).

Sono disponibili i protocolli Modbus e J-Bus, il modo di trasmissione usato è RTU (Remote Terminal Unit).

Il passaggio tra l'interfaccia RS232 e RS485 avviene mediante programmazione (configurazione).

Opzioni

Contatori/Integratori/Contatempo di funzionamento

Sono disponibili 6 canali addizionali da usarsi come integratori, contatori e contatempo. Questi contatori sono controllati mediante ingressi logici, allarmi o con i canali logici. L'indicazione numerica è rappresentata in una finestra separata con un massimo di 9 cifre. Il periodo di acquisizione può essere scelto come: periodico, giornaliero, settimanale, annuale così come esternamente, conteggio totale o giornaliero da ...a.

06:57:03 01.03.06	Klinikammer 12.1	i s	99%
T1 > 65°C			
Anzahl Alarm Temperatur1	+3 mal		
Anzahl Alarm Temperatur2	+7 mal		
Alarmdauer pro Tag	+16 min.		
Alarmdauer pro Woche	+0.7 h		
Kühlw. Verbr. pro Tag	+377.2 l		
Kühlw. Verbr. pro Woche	+3465.5 l		

Modulo matematico/logico

Il modulo logico/matematico (configurabile solo con programma di setup) permette, per esempio, la combinazione di canali analogici tra loro, con contatori e/o con ingressi logici. Gli operatori disponibili per le formule sono: +, -, *, /, SQRT(), MIN(), MAX(), SIN(), COS(), TAN(), **, EXP(), ABS(), INT(), FRC(), LOG(), LN(), umidità, valore medio oppure: !, &, |, ^, cos' come (and).

Funzionamento

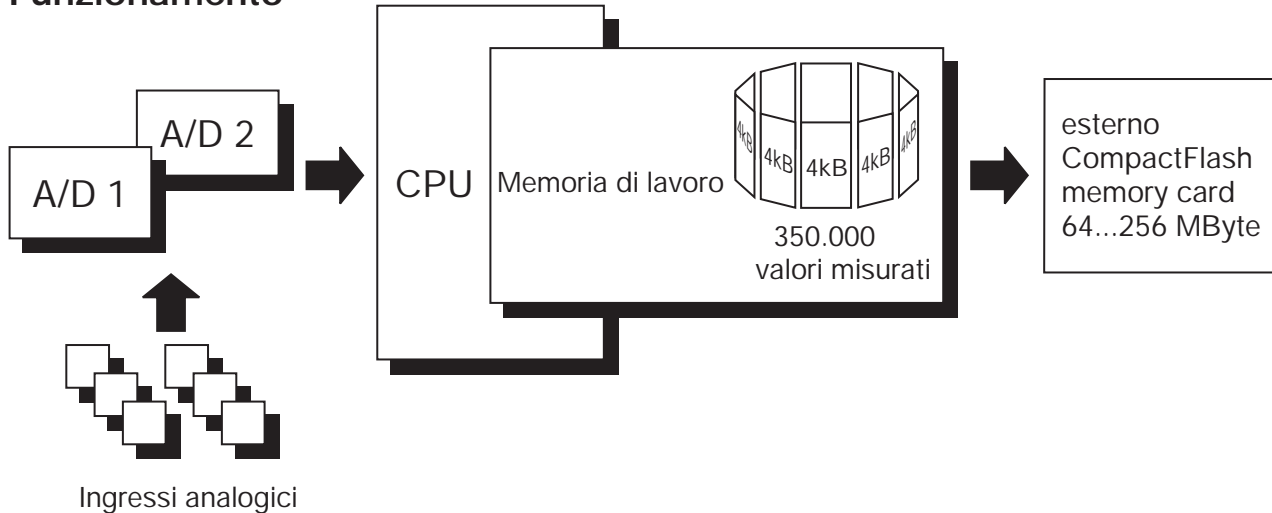

Elaborazione dati

I valori misurati dagli ingressi analogici sono acquisiti continuamente ad una velocità di 250ms. Queste misure vengono utilizzate anche come base per il controllo degli allarmi. I valori sono trasferiti alla memoria di lavoro dello strumento, in base al ciclo di memorizzazione configurato e memorizzati come: media, valore istantaneo, massimo, minimo o valore di picco.

Memoria di lavoro (FLASH-memory)

I dati memorizzati nella memoria di lavoro sono trasferiti regolarmente sulla Compact Flash card in blocchi di 4 kbyte. La memoria di lavoro è scritta come memoria ad anello, quando è piena, i dati vecchi vengono sovrascritti dai nuovi dati. La capacità della memoria è sufficiente per ca. 350.000 valori misurati.

Lo strumento controlla la capacità della memoria di lavoro ed attiva il segnale di "allarme memoria (interno)" quando il livello diventa inferiore alla capacità residua configurata.

CompactFlash card

Per il salvataggio dei dati si possono usare delle CompactFlash-cards (livello industriale) con una capacità di memoria di 64/128/256MB. Lo strumento controlla la capacità della CompactFlash-card, ed attiva il segnale di "allarme di memoria (CF card)" se il livello è inferiore alla capacità residua configurata. Il segnale può essere usato, per esempio, per comandare un relè (segnale di controllo "Sostituire CF cars").

Sicurezza dei dati

I dati sono memorizzati icon un codice in formato proprietario.

Se la CompactFlash card viene rimossa dallo strumento, nessun dato viene perso subito, anche se i dati non sono stato ancora memorizzati nella memoria FLASH.

Può capitare una perdita di dati, dopo che la CompactFlash card è stata rimossa, se la memoria FLASH viene completamente riscritta.

Comportamento alla disconnessione dello strumento dalla tensione di alimentazione

- Configurazione e valori misurati sono mantenuti anche dopo la disconnessione dalla tensione di alimentazione del registratore.
- Quando la batteria al litio, di serie, è esaurita (≥ 10 anni) oppure il condensatore di memoria (a richiesta) è scarico (generalmente 2 settimane), tutte le misure che non sono state salvate sulla CompactFlash-card, così come l'ora, vengono perse.

Durata della registrazione

In base alla configurazione dello strumento, la durata della registrazione può variare in un spazio temporale considerevole (da pochi giorni a diversi mesi).

Controllo allarme/ Tipo da allarme e Commutazione

Una condizione di limite alta o bassa genererà un allarme. L'allarme può comandare un relè oppure usato come segnale di controllo per passare da funzionamento normale/tempo a funzionamento ad eventi. Il ciclo di memorizzazione e i valori da memorizzare possono essere configurati separatamente per tutti e tre i modi di funzionamento.

Con la funzione di ritardo dell'allarme, brevi stati di limite alto/basso vengono filtrati, con il risultato che non viene generato allarme.

Funzionamento normale

Se lo strumento **non** si trova in funzionamento ad evento o in funzionamento a tempo, di serie viene attivato il funzionamento normale.

Funzionamento ad eventi

Il funzionamento ad eventi viene attivato da un segnale di controllo (ingresso logico, allarme combinato). Fino a che il segnale di controllo è attivo, lo strumento è in funzionamento ad eventi.

Funzionamento a tempo

Il funzionamento a tempo è attivato giornalmente all'interno di un tempo programmabile. Il tipo di funzionamento ha diverse priorità.

Tipo funzionamento	Priorità
Funzion. ad eventi	1 (alta)
Funzion. a tempo	2
Funzion. normale	3 (bassa)

Tipi di rappresentazione sullo strumento

Menù principale

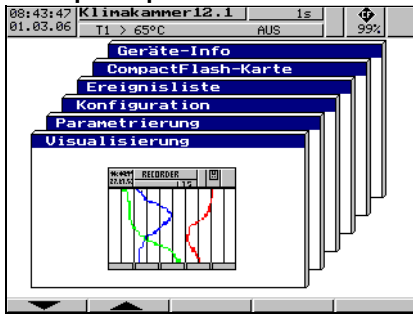

- Ramificazione dei menù (livelli)
 - Visualizzazione
 - Parametrizzazione
 - Configurazione
 - Lista eventi
 - CF card manager
 - Info strumento

Visualizzazione



- Modo visualizzazione "Valori misurati" (visualizzazione numerica)

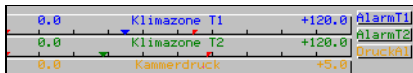

- Modo visualizzazione "Scala" compresi markers di allarme



- Modo visualizzazione "Bar graph" compresi markers di allarme

Visualizzazione

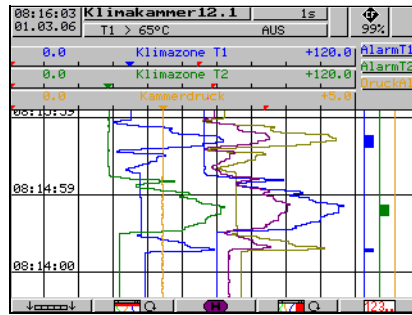

- Ingressi analogici e tracce eventi
- Oltre alle curve, i valori misurati possono essere visualizzati in formato numerico, comprensivo di scala o come bargraph
- I softkeys possono essere visualizzati o nascosti

Visualizzazione

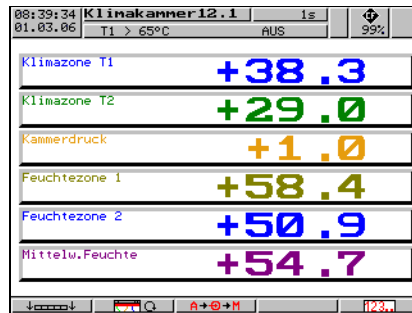

- La visualizzazione grafica può essere cambiata in favore ad una visualizzazione con numeri grandi

Visualizzazione

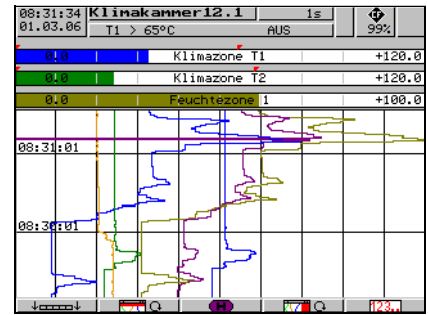

- Rappresentazione grafica dei canali analogici (senza tracce eventi)
- Visualizzazione della scala e dei markers di allarme per i canali

Rappresentazione dello storico

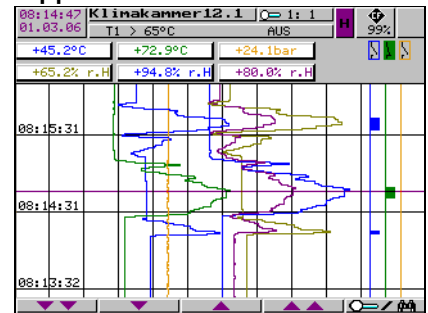

- Tutti i valori misurati sono rappresentati come curve con differenti livelli di zoom
- Indicazione numerica dei valori misurati per gli ingressi analogici alla posizione del cursore
- Spostamento della sezione visibile all'interno dei dati dei valori misurati e memorizzati
- Bei Aufzeichnung als Hüllkurve: si può cambiare il valore minimo o massimo visualizzato all'interno della linea del canale

Configurazione

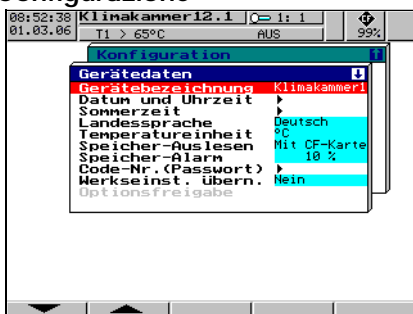

- Configurazione con tastiera dello strumento
- Password di protezione
- Trasferimento configurazione con CF card
- I dati di configurazione possono essere letti o modificati con il programma di setup

Parametrizzazione

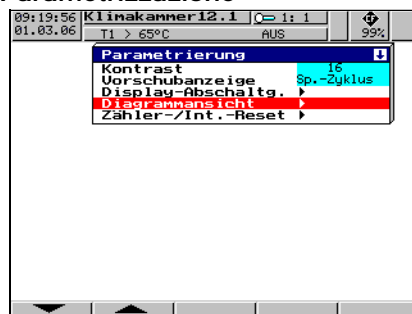

- Impostazioni generali senza password
- Scelta del tipo di rappresentazione, come: valori analogici e/o tracce eventi con/senza linea del canale

Lista eventi

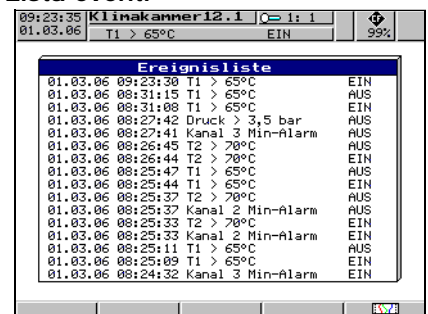

- Eventi importanti in chiaro (messaggi di allarme, testi esterni o messaggi di sistema)

Piano di collegamento

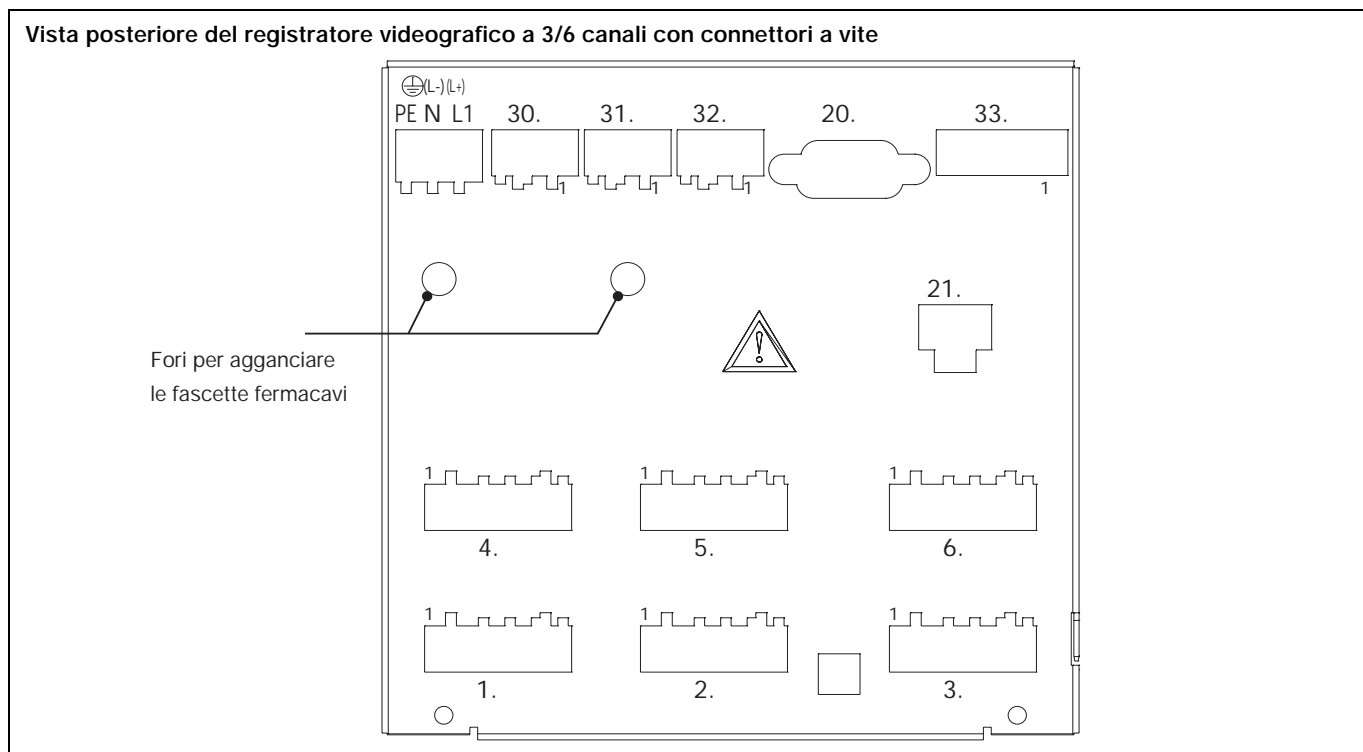

Assegnazione pin per registratore videografico 3/6 canali		Diagramma
Ingressi analogici	Connettore	
Termocoppia	1...6	
Termoresistenza a 2 fili	1...6	
Termoresistenza a 3 fili	1...6	
Termoresistenza a 4 fili	1...6	
Tensione ≤ 210mV	1...6	
Tensione > 210mV	1...6	
Corrente	1...6	

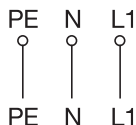
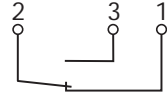
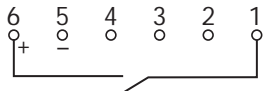
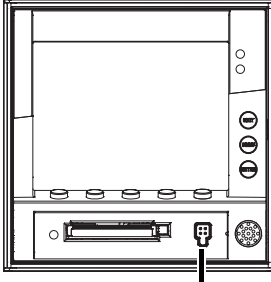
Tensione di alimentazione			
Tensione di alimentazione	PE  N (L-) L1 (L+)		
Uscite a relè (opzione)			
Relè K1, K2, K3 (Contatti in scambio)	30., 31., 32.		
Interfaccia seriale (opzione)			
RS 232C 9pol. SUB-D-zoccolo (commutabile RS 485)	20.	2 RxD 3 TxD 5 GND	Ricezione dati Trasmissione dati Massa
RS 485 9pol. SUB-D-zoccolo (commutabile RS 485)	20.	3 TxD+/RxD+ 5 GND 8 TxD-/RxD-	Ricezione/Trasmissione + Massa Ricezione/Trasmissione -
Ethernet (in preparazione) RJ45-zoccolo (opzione)	21.	1 TX+ 2 TX- 3 RX+ 6 RX-	Trasmissione + Trasmissione - Ricezione + Ricezione -
Ingressi logico (opzione)			
Tensione di alimentazione 24V/50mA Ingressi logici tensione-controllo BASSO = DC -3 ... +5V ALTO = DC 12 ... 30V	33. 6 +24V tensione ausiliaria 5 GND 4 Ingresso logico 1 3 Ingresso logico 2 2 Ingresso logico 3 1 Ingresso logico 4	 Esempio: ingresso logico 4, funziona con la tensione ausiliaria interna	
Interfaccia di setup (compresa di serie)			
L'interfaccia di setup è posizionata sotto la copertura di protezione sul fronte dello strumento		 Interfaccia di setup	

Dimensioni

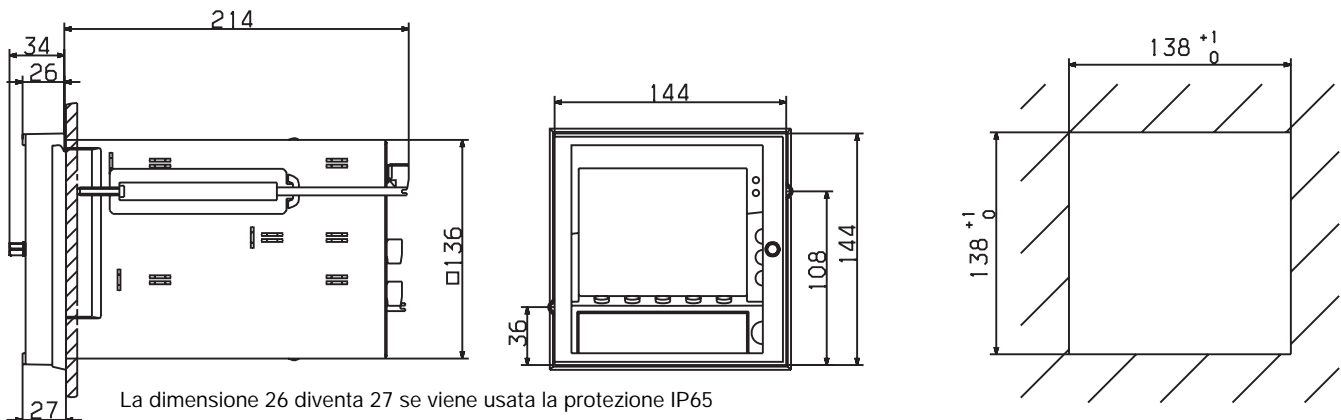

Sigle per l'ordine

Registratore videografico entry-level con CompactFlash card per memorizzare i dati e life-cycle data management

(1) Esecuzione base			
	706510/14	Registratore videografico con 3 ingressi analogici	
	706510/24	Registratore videografico con 3 ingressi analogici con setup e programma di valutazione (PCA3000)	
	706510/15	Registratore videografico con 6 ingressi analogici	
	706510/25	Registratore videografico con 6 ingressi analogici con setup e programma di valutazione (PCA3000)	
(2) Tensione di alimentazione			
x x x x	22	AC/DC 20 ... 53V, 48 ... 63Hz	
x x x x	23	AC 110 ... 240V +10/-15%, 48 ... 63Hz	
(3) Opzioni			
x x x x	008	Interfaccia Ethernet (in preparazione)	
x x x x	020	Batteria al litio per buffer di memoria (di serie)	
x x x x	021	Condensatore di memoria (al posto dell'opzione 020)	
x x x x	260	Integratori, contatori, modulo logico/matematico (il modulo logico/matematico può essere configurato solo con il programma di setup)	
x x x x	261	4 ingressi logici, 3 uscite relè, interfaccia seriale RS232/RS485 (Modbus, J-Bus)	
x x x x	265	Porta co serratura (IP 54)	
x x x x	266	Guarnizione per IP-65, staffe di montaggio larghe	
x x x x	350	Custodia trasportabile universale TG-35	

Chiave ordine (1) (2) (3) , ...¹
 Esempio d'ordine 706510/14 - 23 / 020 ,

¹: Inserire le opzioni una dopo l'altra separate da virgola

Accessori di serie

- 1 Manuale di istruzione B 70.6510.0
- 2 Staffe di fissaggio
- Fascette per fissare i cavi (apribili) per ammortizzare lo sforzo sui cavi dei connettori dei sensori

Accessori

	Nr. codice
- Programma di setup multilingua	70/00467262
- Software di valutazione (PCA3000), multilingua	70/00431882
- PCA-communications software (PCC), multilingua	70/00431879
- Cavo interfaccia PC con convertitore TTL/RS232 e adattatore	70/00350260
- Cavo interfaccia PC con convertitore USB/TTL, adattatore (zoccolo) e adattatore a spina	70/00456352
- Cavo convertitore USB seriale (RS232)	70/00408077
- E' possibile abilitare l'opzione 260 (configurazione del modulo logico/matematico) usando il programma di setup	70/00393217

Custodia trasportabile universale TG-35

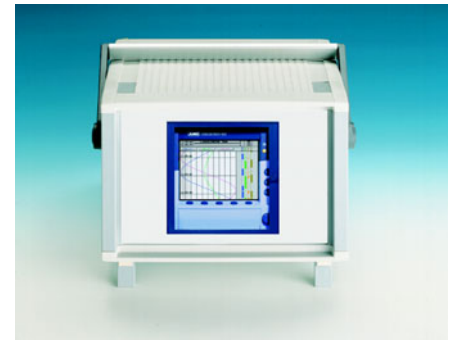

- per l'installazione di registratore videografico con dimensione frontale 144mm x 144mm
- 326mm x 227mm x 366mm (L x A x P) dima di foratura: 138mm x 138mm
- Il registratore videografico è accessibile dal retro