

Diese Zeichnung/CAD-Daten ohne unsere Genehmigung weder vervielfältigt noch Dritten zugänglich gemacht werden. Ihre Benutzung ist nur für die Zwecke gestattet, für die wir sie ausdrücklich zur Verfügung gestellt haben. Die Zeichnung/CAD-Daten sind auf Verlangen jederzeit zurückzugeben. Zusicherungen sind strafbar und verpflichtend zum Schadensersatz. Für den Fall der Anmeldung eines Patentes oder Gebrauchsmusters bleiben alle Rechte vorbehalten. ANSMANN behält sich die Rechte der kontinuierlichen Weiterentwicklung. Wir behalten uns daher das Recht vor, das auf diesem Datenblatt beschriebene Produkt jederzeit ohne Vorankündigung zu verändern oder zu verbessern. / This drawing/these CAD data must not be multiplied nor made accessible to third parties without our explicit approval. Their use is only permitted for those purposes for which we made them available expressly. On request this drawing/CAD data have to be returned to use at any time. Any contravention is punishable and leads to compensation. In case of application of a patent or a utility model all rights are reserved. ANSMANN pursues a policy of continuous development. Therefore we reserve the right to modify and improve at any time the product described in this data sheet without prior notice.

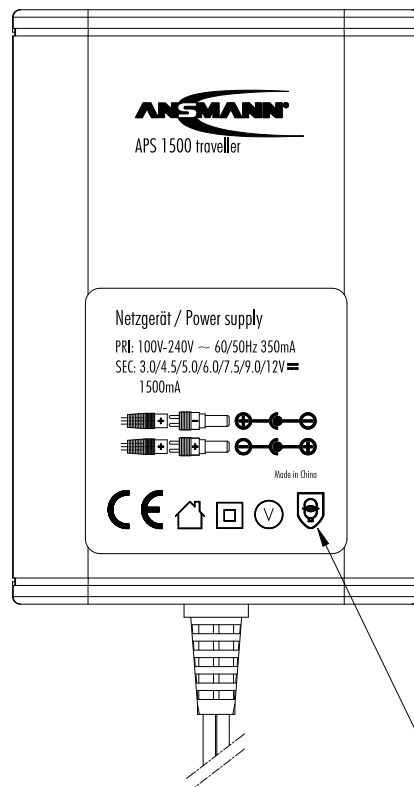

Schwarzes Label mit weißer Bedruckung/
black label with white printing

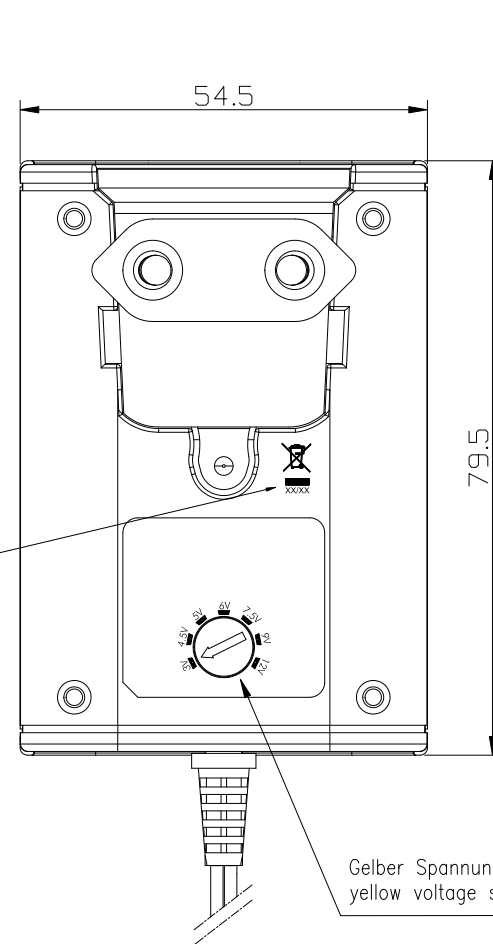

date code (week / year)

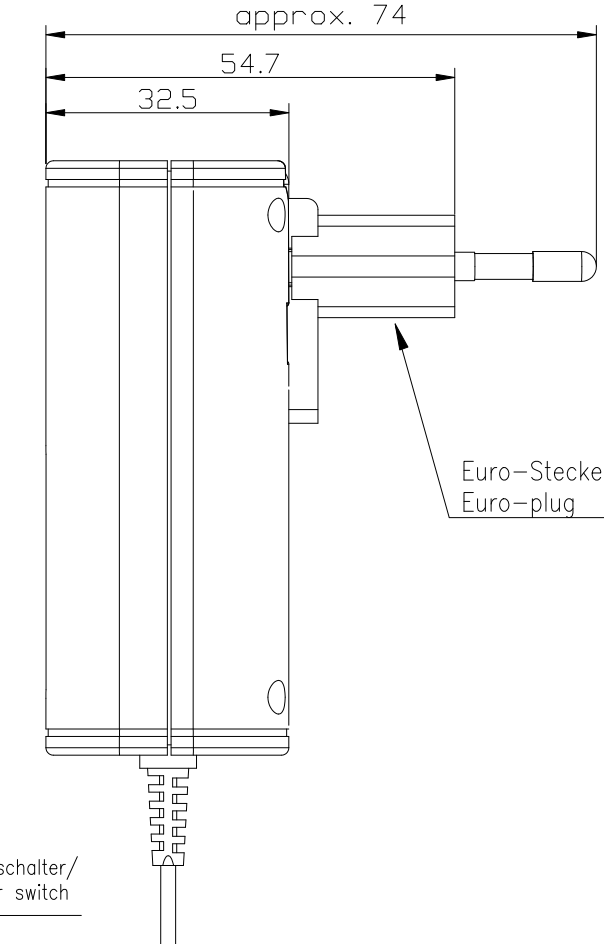

Euro-Stecker/
Euro-plug

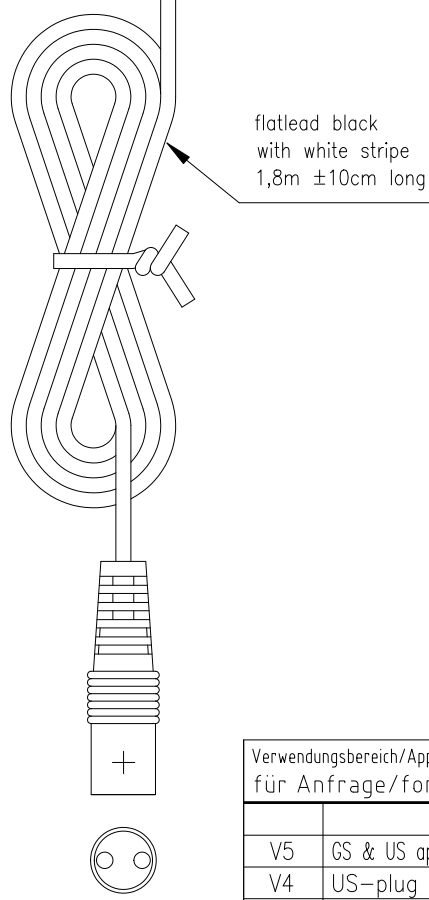

flatlead black
with white stripe
1,8m ±10cm long

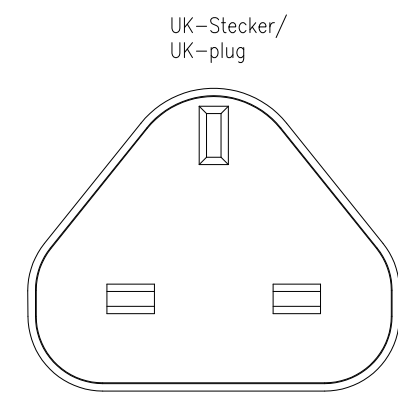

UK-Stecker/
UK-plug

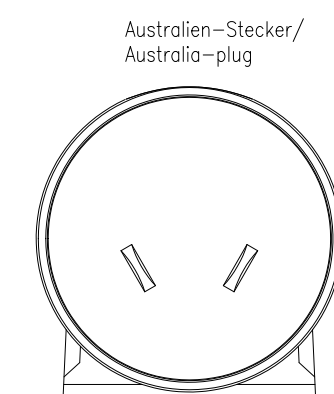

Australien-Stecker/
Australia-plug

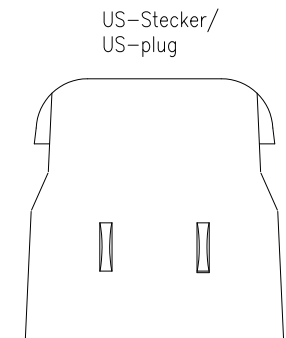

US-Stecker/
US-plug

Einstell-Schlüssel
für Sekundär-Spannung/
key for adjustment
of secondary voltage

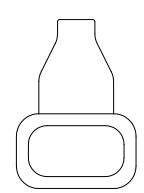

Hohlstecker/
hollowplug
Ø0,75xØ2,35x10mm

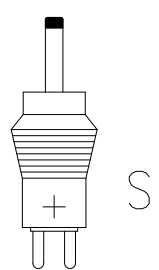

Hohlstecker/
hollowplug
Ø1,35xØ3,5x10mm

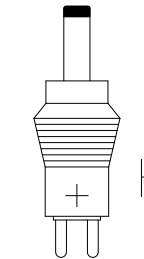

Hohlstecker/
hollowplug
Ø1,7xØ4x10mm

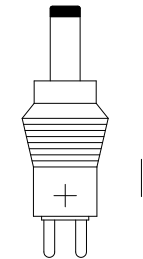

Hohlstecker/
hollowplug
Ø2,1xØ5x12mm

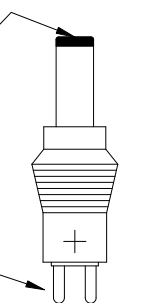

Hohlstecker/
hollowplug
Ø2,5xØ5,5x12mm

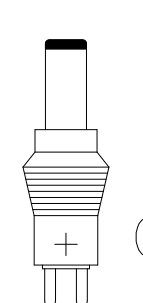

Klinkenstecker/
jackplug
Ø2,5x12mm

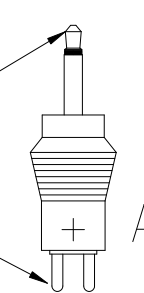

Klinkenstecker/
jackplug
Ø3,5x15mm

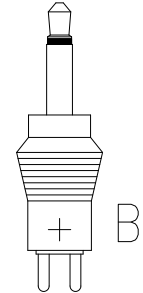

Technische Daten/
technical data

- Eingangsspannung/
input voltage : 100-240V ±10% 60/50Hz 350mA
- Ausgangsspannung/
output voltage : 3-4.5-5-6-7.5-9-12V ±10% stabilisiert/regulated
- Ausgangsstrom/
output current : 1500mA
- Leistungsaufnahme im Leerlauf/
stand-by power consumption : <0,3W
- Ausgangs-Schutz
output electrical protection : Kurzschluss/
short circuit
- Schutzart/
protection : IP 40
- Isolation/
insulation : 4 kV Eingang/Ausgang
primary/secondary
- Betriebstemperatur/
operating temperature : 0°C.....+25°C
- Lagertemperatur/
storage temperature : -25°C.....+70°C
- Gewicht/
weight : 220g inkl. Zubehör, ohne Verpackung/
220g incl. accessories, without package
- Gehäuse/
case : Steckergehäuse schwarz/
plug-in case black
- Gehäusematerial/
case material : UL94V-0
- Verpackung/
packaging : Blisterverpackung inkl. mehrsprachiger Bedienungsanleitung
blister shell incl. multilingual operating instruction
- Approbation/
approval : CE

Verwendungsbereich/Application range für Anfrage/for inquiry AN10808A				Zul. Abweichung/ Allowable deviation	Oberfläche/ Surface	Maßstab/Scale 1:1	Gewicht/Weight
				Werkstoff/Work material, Modell-Nr.			
V5	GS & US approval removed	17.06.13	CB	2009	Datum/Date	Name	Zeichnungsname/Drawing name
V4	US-plug changed	22.03.13	CB				
V3	BVGS approval added	11.05.11	ML	Erstellt/ Drawn by	16.07.	J.STUMPF	APS 1500 traveller
V2	cBVus approval added	10.03.11	ML				
V1	efficiency level updated	27.12.10	ML				
V0	"Made in China" added	29.03.10	MF				
V0	protection changed	23.03.10	TAR			Zeichnungsnummer/Drawing number Artikelnummer/Part number 5311123	Blatt/ Sheet 1
V0	date code added	20.01.10	PK				
V0	---	16.07.09	JST				
Version	Änderung/Change	Datum/Date	Name	Ursprung/Origin	Proj. 052/13/09	Ersatz für/Replaced by	Ersatz durch/Replacement through: