



RZT7-03ZRS-KWD

RZT7

CZUJNIKI DO SIŁOWNIKÓW Z ROWKIEM TYPU T

SICK
Sensor Intelligence.



Informacje do zamówienia

Typ	Nr artykułu
RZT7-03ZRS-KWD	1070854

Więcej wersji urządzeń i akcesoriów → www.sick.com/RZT7



Szczegółowe dane techniczne

Cechy

Budowa cylindryczna	Rowek teowy
Budowa siłownika z adapterem	Siłownik profilowy Siłownik ciągnowy Siłownik okrągły Siłownik z rowkiem typu jaskółczy ogon Szlina SMC CDQ2 Szlina SMC ECDQ2
Długość obudowy	29,5 mm
Wyjście przełączające	Kontaktron
Częstotliwość przełączania	400 Hz
Funkcja wyjścia	Styk normalnie otwarty
Wykonanie elektryczne	AC/DC 3-przewodowe
Stopień ochrony	IP65 ¹⁾ IP67

¹⁾ Wg EN 60529.

Mechanika/elektryka

Napięcie zasilające	5 V AC/DC ... 30 V AC/DC
Spadek napięcia	≤ 0,1 V ¹⁾
Prąd stały I_a	≤ 500 mA ²⁾ ≤ 300 mA ³⁾
Moc przełączania	≤ 6 W
Klasa ochrony	III
Czułość progowa stand.	3 mT
Droga przemieszczenia stand.	10 mm
Powtarzalność	≤ 0,1 mT ⁴⁾

¹⁾ Dotyczy przewodów o długości do 0,3 m.

²⁾ DC.

³⁾ AC.

⁴⁾ Ub i Ta stałe.

Wskaźnik LED stanu przełączania	✓
Zabezpieczenie przed zamianą biegunów	✓
Temperatura otoczenia podczas pracy	-30 °C ... +70 °C
Odporność na udary i drgania	30 g, 11 ms / 10 ... 55 Hz, 1 mm
EMC	Wg EN 60947-5-2
Typ przyłącza	Przewód 3-żyłowy, 10 m
Typ przyłącza – szczegóły	
Przekrój poprzeczny przewodu	0,12 mm ²
Średnica przewodu	Ø 2,9 mm
Promień gięcia	Przy nieruchomym ułożeniu przewodu > 10 x średnica przewodu W stanie ruchomym > 15 x średnica przewodu
Wyprowadzenie przewodu	Osiowe
Materiał	
Obudowa	Tworzywo sztuczne
Przewód	PVC
Nr pliku UL	NRKH.E181493 & NRKH7.E181493

1) Dotyczy przewodów o długości do 0,3 m.

2) DC.

3) AC.

4) Ub i Ta stałe.

Klasyfikacje

ECI@ss 5.0	27270104
ECI@ss 5.1.4	27270104
ECI@ss 6.0	27270104
ECI@ss 6.2	27270104
ECI@ss 7.0	27270104
ECI@ss 8.0	27270104
ECI@ss 8.1	27270104
ECI@ss 9.0	27270104
ECI@ss 10.0	27270104
ECI@ss 11.0	27270104
ETIM 5.0	EC002544
ETIM 6.0	EC002544
ETIM 7.0	EC002544
UNSPSC 16.0901	39122230

Informacja dotycząca montażu

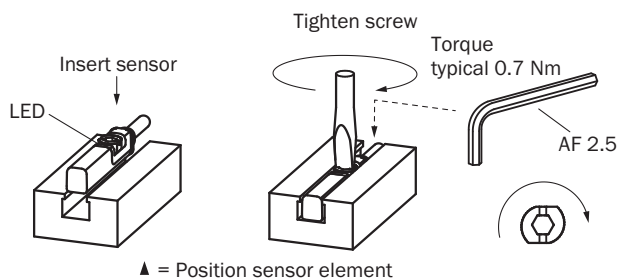

Schemat elektryczny

Cd-035

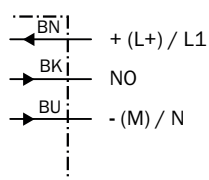

Rysunek wymiarowy (Wymiary w mm)

Przewód

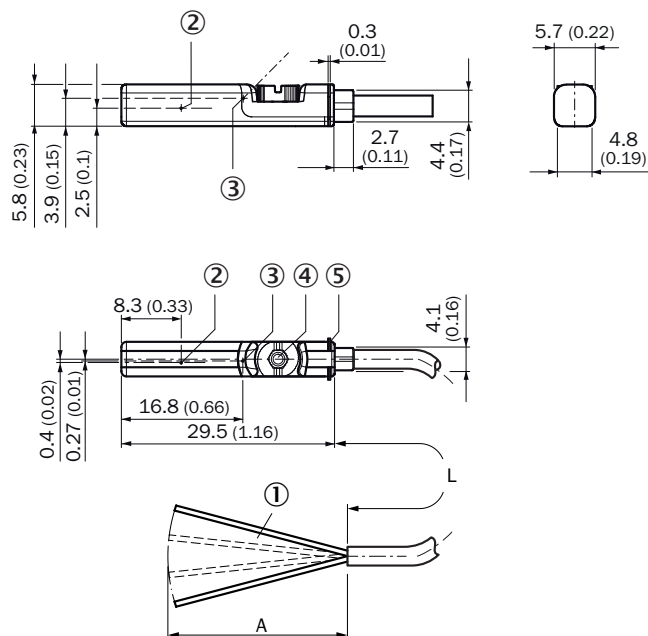







- ① Przyłącze
- ② Pozycja elementu czujnika
- ③ Dioda LED
- ④ Śruba mocująca SW 2,5
- ⑤ Żebra mocujące

Nr artykułu	Typ	L	A	Liczba żył	Napięcie zasilające
1070861	RZT7-03ZUS-KU0	2 m	31.5	2	5 V AC/DC ... 30 V AC/DC
1070865	RZT7-03ZUS-KW0	2 m	31.5	2	5 V AC/DC ... 30 V AC/DC
1070850	RZT7-03ZRS-KU0	2 m	31.5	3	5 V AC/DC ... 30 V AC/DC
1070852	RZT7-03ZRS-KW0	2 m	31.5	3	5 V AC/DC ... 30 V AC/DC
1070863	RZT7-03ZUS-KUB	5 m	31.5	2	5 V AC/DC ... 30 V AC/DC
1070867	RZT7-03ZUS-KWB	5 m	31.5	2	5 V AC/DC ... 30 V AC/DC
1070851	RZT7-03ZRS-KUB	5 m	31.5	3	5 V AC/DC ... 30 V AC/DC
1070853	RZT7-03ZRS-KWB	5 m	31.5	3	5 V AC/DC ... 30 V AC/DC
1070854	RZT7-03ZRS-KWD	10 m	31.5	3	5 V AC/DC ... 30 V AC/DC

Zalecane akcesoria

Więcej wersji urządzeń i akcesoriów → www.sick.com/RZT7

	Krótki opis	Typ	Nr artykułu
Ochrona urządzenia (mechaniczna)			
	Adapter chroniący przed uderzeniami mechanicznymi, Cynkowy odlew ciśnieniowy, z materiałami mocującymi	BEF-SG-MRZT	2077201
Uchwyt na czujniki do siłowników			
	Uchwyt mocujący do siłownika profilowego/cięgnowego, Cynkowy odlew ciśnieniowy, z materiałami mocującymi	BEF-KHZ-PT1	2022702
	1 sztuk, Uchwyt mocujący do siłowników okrągłych z tłoczkami o średnicy 12 mm, temperatura otoczenia od 0°C do 50°C, Tworzywo sztuczne, aluminium	BEF-KHZ-RT-12	2077681
	1 sztuk, Uchwyt mocujący do siłowników okrągłych z tłoczkiem o średnicy 16 mm, temperatura otoczenia od 0°C do 50°C, Tworzywo sztuczne, aluminium	BEF-KHZ-RT-16	2077680
	1 sztuk, Uchwyt mocujący do siłowników okrągłych z tłoczkiem o średnicy 20 mm, temperatura otoczenia od 0°C do 50°C, Tworzywo sztuczne, aluminium	BEF-KHZ-RT-20	2077679
	1 sztuk, Uchwyt mocujący do siłowników okrągłych z tłoczkiem o średnicy 25 mm, temperatura otoczenia od 0°C do 50°C, Tworzywo sztuczne, aluminium	BEF-KHZ-RT-25	2077678
	1 sztuk, Uchwyt mocujący do siłowników okrągłych z tłoczkiem o średnicy 32 mm, temperatura otoczenia od 0°C do 50°C, Tworzywo sztuczne, aluminium	BEF-KHZ-RT-32	2077677
	1 sztuk, Uchwyt mocujący do siłowników okrągłych z tłoczkiem o średnicy 40 mm, temperatura otoczenia od 0°C do 50°C, Tworzywo sztuczne, aluminium	BEF-KHZ-RT-40	2077676
	1 sztuk, Uchwyt mocujący do siłowników okrągłych z tłoczkiem o średnicy 50 mm, temperatura otoczenia od 0°C do 50°C, Tworzywo sztuczne, aluminium	BEF-KHZ-RT-50	2077675
	1 sztuk, Uchwyt mocujący do siłowników okrągłych z tłoczkiem o średnicy 63 mm, temperatura otoczenia od 0°C do 50°C, Tworzywo sztuczne, aluminium	BEF-KHZ-RT-63	2077674

	Krótki opis	Typ	Nr artykułu
	<p>1 sztuk, Uchwyt mocujący do siłowników okrągłych z tłoczyskiem o średnicy 8 mm ... 130 mm, temperatura otoczenia od -30 °C do 80 °C, Stal nierdzewna, Odlew cynkowy</p>	BEF-KHZ-RT1-130	2077684
	<p>1 sztuk, Uchwyt mocujący do siłowników okrągłych z tłoczyskiem o średnicy 8 mm ... 25 mm, temperatura otoczenia od -30 °C do 80 °C, Stal nierdzewna, Odlew cynkowy</p>	BEF-KHZ-RT1-25	2077682
	<p>1 sztuk, Uchwyt mocujący do siłowników okrągłych z tłoczyskiem o średnicy 8 mm ... 63 mm, temperatura otoczenia od -30 °C do 80 °C, Stal nierdzewna, Odlew cynkowy</p>	BEF-KHZ-RT1-63	2077683
	<p>Uchwyt mocujący do siłownika z rowkiem typu jaskółczy ogon, aluminium, bez materiałów mocujących</p>	BEF-KHZ-ST1	2022703
	<p>Uchwyt mocujący do montażu na szynie SMC CDQ2 (rowek teowy), aluminium, bez materiałów mocujących</p>	BEF-KHZ-TT2	2046440
	<p>Uchwyt mocujący do montażu na szynie SMC ECDQ2 (rowek teowy), aluminium, bez materiałów mocujących</p>	BEF-KHZ-TT1	2046439

SICK W SKRÓCIE

Firma SICK należy do czołowych producentów inteligentnych czujników i rozwiązań wykorzystujących czujniki do zastosowań przemysłowych. Wyjątkowa gama produktów i usług stwarza idealną podstawę dla bezpiecznego i wydajnego sterowania procesami, ochrony ludzi przed wypadkami i unikania zanieczyszczenia środowiska.

Mamy szerokie doświadczenie w różnych branżach i znamy występujące w nich procesy oraz wymagania. Nasze inteligentne czujniki zapewniają klientom dokładnie to, czego im potrzeba. W centrach aplikacji w Europie, Azji i Ameryce Północnej rozwiązania systemowe są testowane i optymalizowane pod kątem potrzeb konkretnych klientów. Wszystko to sprawia, że jesteśmy niezawodnym dostawcą i partnerem w zakresie rozwoju.

Naszą ofertę dopełniają kompleksowe usługi: rozwiązania SICK LifeTime Services wspierają klientów w trakcie całego cyklu użytkowania maszyny i dbają o bezpieczeństwo i produktywność.

Właśnie tak rozumiemy hasło „Sensor Intelligence”.

BLISKO KLIENTA NA CAŁYM ŚWIECIE:

Osoby kontaktowe i pozostałe lokalizacje → www.sick.com