

Données techniques

51209

Butées à billes simple effet

VISUEL(S)

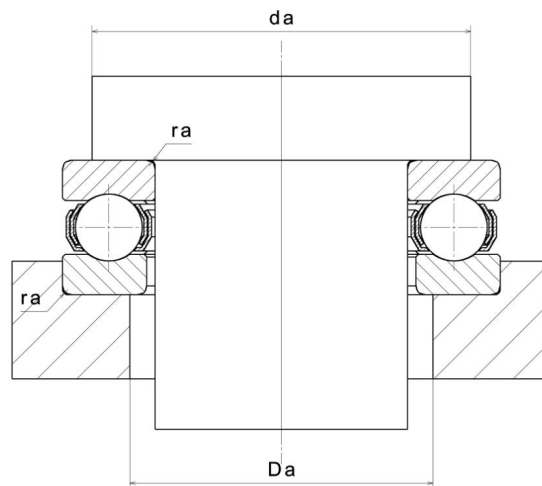
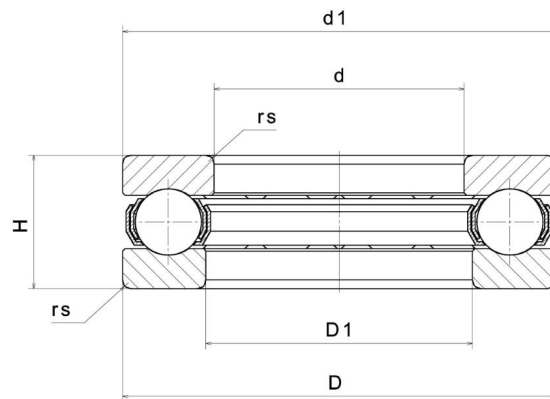

DEFINITION TECHNIQUE

Marque	NTN
d - Diamètre Intérieur	45 mm
D - Diamètre Extérieur	73 mm
T - Hauteur de butée	20 mm
rs - Rayon mini de Raccordement	1 mm
Masse	0,317 kg

PERFORMANCE PRODUIT

Ca - Capacité charge axiale dynamique	47500000 mN
C0a - Capacité charge axiale statique	105000000 mN
Cua - Charge axiale limite à la fatigue	4750000 mN
N lim - Vitesse limite Lubrification huile	22200 °/s
N lim - Vitesse limite Lubrification graisse	15600 °/s
Tmin - Température mini de Fonctionnement	233,15 °K
Tmax - Température max de Fonctionnement	393,15 °K

DIMENSIONS D'INSTALLATION

Da max - Diamètre max épaulement BE	56 mm
da min - Diamètre mini épaulement BI	62 mm

