

JUMO GmbH & Co. KG

Hausadresse: Moritz-Juchheim-Straße 1, 36039 Fulda, Germany
 Lieferadresse: Mackenrodtstraße 14, 36039 Fulda, Germany
 Postadresse: 36035 Fulda, Germany
 Telefon: +49 661 6003-716
 Telefax: +49 661 6003-504
 E-Mail: mail@jumo.net
 Internet: www.jumo.net

JUMO Meet- en Regeltechniek B.V

Adres: Rijnkade 18
 1382 GT WEESP, Netherlands
 Telefoon: +31 294 491491
 Telefax: +31 294 419577
 E-Mail: info@jumo.nl
 Internet: www.jumo.nl



Typeblad 60.8002

Blz. 1/6

Bimetalen wijzerthermometer, industriële uitvoering

Bijzonderheden

- Roestvrijstalen behuizing
- Klasse 1
- Schaalbereik van -50°C tot +500°C
- Beschermingsgraad max. IP 65
- Maten behuizing Ø: 50 mm, 60 mm, 80 mm, 100 mm en 160 mm
- Ongevoelig voor omgevingstemperatuur

Verkorte omschrijving

Wijzerthermometers in industriële uitvoering zijn universeel inzetbare apparaten voor plaatselijke temperatuurmeting.



Type 608002/1810

Technische gegevens

| | |
|--|---|
| Basistype-uitbreiding | 0150, 0160, 0180, 0110, 1860, 1880, 1810, 0116, 1816 |
| Behuizing | Behuizing en frontring uit verzinkt staal, hoekstuk uit aluminium (type 18) |
| Beschermingsgraad | IP 54 vlg. DIN 60529 (IP 65 bij type-aanvulling 404) |
| Kijkglas | Glas (bij type-aanvulling 404 uit PMMA) |
| Schaal | Aluminium blank, met zwarte opdruk |
| Indicatie | lineair, klasse 1 vlg. DIN EN 13190 |
| Traagheid | t _{0,632} waardetijd ca. 20 s (gemeten in stromend water met een voelerdiam. van 10 mm uit CrNi) |
| Effect invloed van omgevingstemperatuur | Geen invloed |
| Grenswaardetemperaturen | -30...+80°C (opslag en transport -30...+80°C) |
| Nominale stand | willekeurig |

JUMO GmbH & Co. KG

Hausadresse: Moritz-Juchheim-Straße 1, 36039 Fulda, Germany
Lieferadresse: Mackenrodtstraße 14, 36039 Fulda, Germany
Postadresse: 36035 Fulda, Germany
Telefon: +49 661 6003-716
Telefax: +49 661 6003-504
E-Mail: mail@jumo.net
Internet: www.jumo.net

JUMO Meet- en Regeltechniek B.V

Adres: Rijnkade 18
1382 GT WEESP, Netherlands
Telefoon: +31 294 491491
Telefax: +31 294 419577
E-Mail: info@jumo.nl
Internet: www.jumo.nl



Technische gegevens

| Indicatiebereik (AB) | Indicatiebereik in °C | Meetbereik in °C | Tolerantie in °C |
|----------------------|-----------------------|------------------|------------------|
| 632 | -20...+60 | -10...+60 | 1,0 |
| 643 | -20...+120 | 0...+100 | 2,0 |
| 469 | -40...+40 | -30...+30 | 1,0 |
| 357 | -50...+50 | -40...+40 | 1,0 |
| 810 | 0...+80 | +10...+70 | 1,0 |
| 814 | 0...+100 | +10...+90 | 1,0 |
| 818 | 0...+120 | +20...+100 | 1,0 |
| 832 | 0...+200 | +20...+180 | 2,0 |
| 834 | 0...+250 | +30...+220 | 2,5 |
| 840 | 0...+300 | +30...+270 | 5,0 |
| 848 | 0...+400 | +50...+350 | 5,0 |
| 854 | 0...+500 | +50...+450 | 5,0 |

JUMO GmbH & Co. KG

Hausadresse: Moritz-Juchheim-Straße 1, 36039 Fulda, Germany
 Lieferadresse: Mackenrodtstraße 14, 36039 Fulda, Germany
 Postadresse: 36035 Fulda, Germany
 Telefon: +49 661 6003-716
 Telefax: +49 661 6003-504
 E-Mail: mail@jumo.net
 Internet: www.jumo.net

JUMO Meet- en Regeltechniek B.V

Adres: Rijnkade 18
 1382 GT WEESP, Netherlands
 Telefoon: +31 294 491491
 Telefax: +31 294 419577
 E-Mail: info@jumo.nl
 Internet: www.jumo.nl



Afmetingen

Typen:

608002/0150

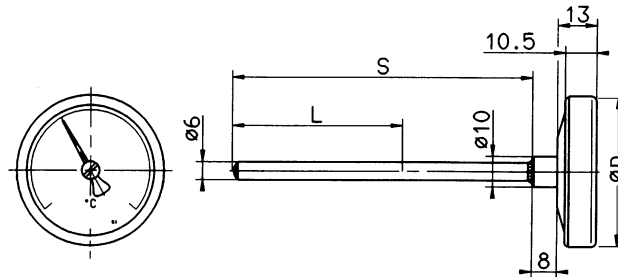
**Typen:**

608002/0160

608002/0180

608002/0110

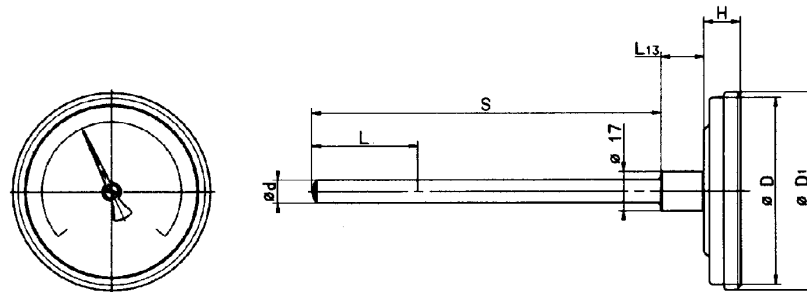
**Typen:**

608002/0116

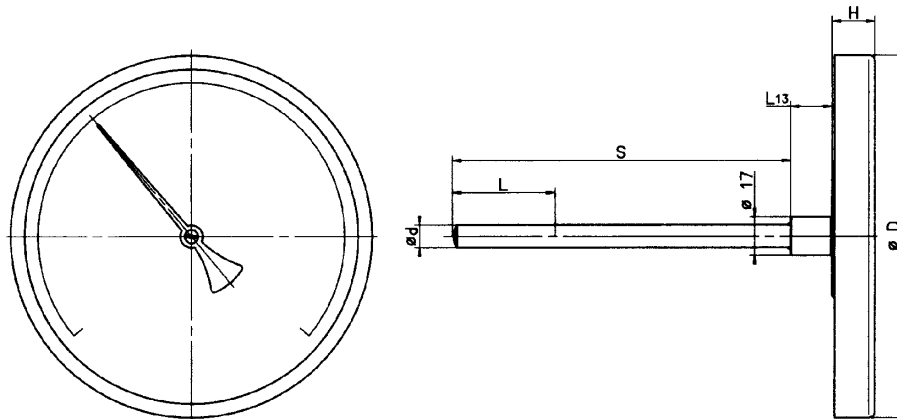

| Type | Ø D | Ø D ₁ | H |
|-------------|-----|------------------|------|
| 608002/0150 | 50 | -- | -- |
| 608002/0160 | 60 | 65 | 17,5 |
| 608002/0180 | 80 | 85 | 18,5 |
| 608002/0110 | 100 | 106 | 18,5 |
| 608002/0116 | 160 | -- | 20,0 |

JUMO GmbH & Co. KG

Hausadresse: Moritz-Juchheim-Straße 1, 36039 Fulda, Germany
 Lieferadresse: Mackenrodtstraße 14, 36039 Fulda, Germany
 Postadresse: 36035 Fulda, Germany
 Telefon: +49 661 6003-716
 Telefax: +49 661 6003-504
 E-Mail: mail@jumo.net
 Internet: www.jumo.net

JUMO Meet- en Regeltechnik B.V

Adres: Rijnkade 18
 1382 GT WEESP, Netherlands
 Telefoon: +31 294 491491
 Telefax: +31 294 419577
 E-Mail: info@jumo.nl
 Internet: www.jumo.nl



Typeblad 60.8002

Blz. 4/6

Afmetingen**Typen:**

608002/1860
 608002/1880
 608002/1810

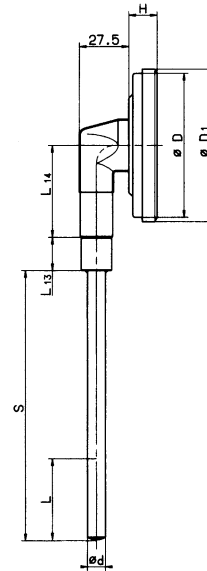
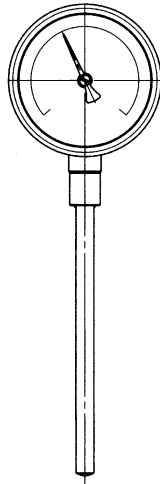
**Typen:**

608002/1816

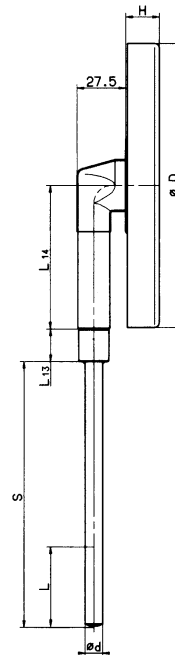
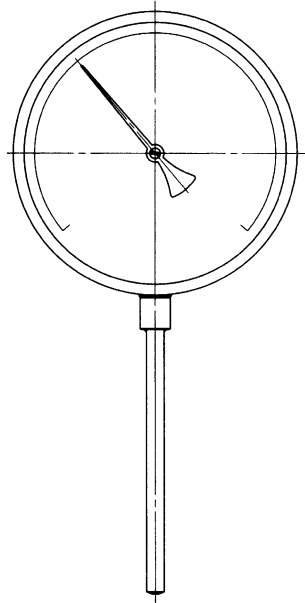

Meetaanduidingen bij $\varnothing d$ en L_{13} zie typeblad 60.8730.

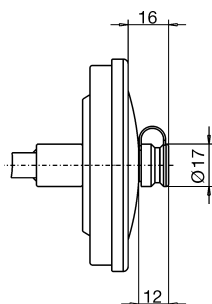
Type-aanvullingen**434**

| Type | $\varnothing D$ | $\varnothing D_1$ | H | L_{14} |
|-------------|-----------------|-------------------|------|----------|
| 608002/1860 | 60 | 65 | 17,5 | 26 |
| 608002/1880 | 80 | 85 | 18,5 | 51 |
| 608002/1810 | 100 | 106 | 18,5 | 51 |
| 608002/1816 | 160 | -- | 20,0 | 81 |

JUMO GmbH & Co. KG

Hausadresse: Moritz-Juchheim-Straße 1, 36039 Fulda, Germany
 Lieferadresse: Mackenrodtstraße 14, 36039 Fulda, Germany
 Postadresse: 36035 Fulda, Germany
 Telefon: +49 661 6003-716
 Telefax: +49 661 6003-504
 E-Mail: mail@jumo.net
 Internet: www.jumo.net

JUMO Meet- en Regeltechniek B.V

Adres: Rijnkade 18
 1382 GT WEESP, Netherlands
 Telefoon: +31 294 491491
 Telefax: +31 294 419577
 E-Mail: info@jumo.nl
 Internet: www.jumo.nl



Bestelinformatie

Bestelsleutel (1) Basistype

608002 Mechanische wijzerthermometer industriële uitvoering klasse 1

(2) Basistype-uitbreiding

Vormgeving 01 Maat behuizing Ø

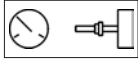
| | | |
|------|---|--------|
| 0150 |  | 50 mm |
| 0160 | | 60 mm |
| 0180 | | 80 mm |
| 0110 | | 100 mm |
| 0116 | | 160 mm |



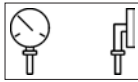







Vormgeving 18 Maat behuizing Ø

| | | |
|------|---|--------|
| 1860 |  | 60 mm |
| 1880 | | 80 mm |
| 1810 | | 100 mm |
| 1816 | | 160 mm |

(3) Indicatiebereik (AB) in °C

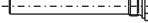
| | |
|-----|------------|
| 632 | -20...+60 |
| 643 | -20...+120 |
| 469 | -40...+40 |
| 357 | -50...+50 |
| 810 | 0...+80 |
| 814 | 0...+100 |
| 818 | 0...+120 |
| 832 | 0...+200 |
| 834 | 0...+250 |
| 840 | 0...+300 |
| 848 | 0...+400 |
| 854 | 0...+500 |

(4) Procesaansluiting (PA)^b

| | | | |
|-----|-------|--|---|
| 010 | TA 01 | Duikbuis met verbindingsstuk |  |
| 844 | TA 02 | Duikbuis met overwerpmoer en losse schroefverbinding ^a |  |
| 845 | TA 03 | Duikbuis met overwerpmoer |  |
| 841 | TA 04 | Duikbuis met vaste zeskant ^a |  |
| 847 | TA 06 | Duikbuis met verschuifbare klemschroefkoppeling (max. 20 bar) |  |
| 018 | TA 08 | Duikbuis met verschuifbare bevestigingsplaat uit verzinkt staal en bevestigingsschroef |  |
| 858 | SH 04 | Inschroef-beschermhuis, eendelig |  |
| 891 | SH 05 | Inschroef-beschermhuis, meerdelig |  |
| 913 | SH 07 | Inschroef-beschermhuis meerdelig met bevestigingsschroef |  |
| 820 | SH 09 | Inschroef-beschermhuis meerdelig met bevestigingsschroef |  |

^a Inschroefbout vlg. DIN 3852 vorm A (niet bij NPT-schroefdraad)

^b Beschrijving en bijzonderheden zie typeblad 60.8730.

JUMO GmbH & Co. KG

Hausadresse: Moritz-Juchheim-Straße 1, 36039 Fulda, Germany
 Lieferadresse: Mackenrodtstraße 14, 36039 Fulda, Germany
 Postadresse: 36035 Fulda, Germany
 Telefon: +49 661 6003-716
 Telefax: +49 661 6003-504
 E-Mail: mail@jumo.net
 Internet: www.jumo.net

JUMO Meet- en Regeltechniek B.V

Adres: Rijnkade 18
 1382 GT WEESP, Netherlands
 Telefoon: +31 294 491491
 Telefax: +31 294 419577
 E-Mail: info@jumo.nl
 Internet: www.jumo.nl

**(5) Ø Procesaansluiting (PA) ^b**

| | | |
|----|-------|----------------------------------|
| 6 | 6 mm | (niet bij AB 628, 564, 807) |
| 10 | 10 mm | |
| 12 | 12 mm | (alleen bij SH 05, SH 07) |
| 14 | 14 mm | (alleen bij SH 05, SH 07, SH 09) |
| 17 | 17 mm | (alleen bij SH 04) |

(6) Schroefdraad procesaansluiting (PA) ^b

| | |
|-----|------------------------------------|
| 000 | Zonder schroefdraad (alleen TA 01) |
| 103 | Schroefkoppeling G 3/8 |
| 104 | Schroefkoppeling G 1/2 |
| 105 | Schroefkoppeling G 3/4 |
| 144 | Schroefkoppeling 1/2-14NPT |

(7) Voelermateriaal

| | |
|----|--------------------------|
| 26 | Edelstaal (CrNi, 1.4571) |
| 46 | Messing (CuZn) |

(8) Materiaal procesaansluiting (PA) ^b

| | |
|----|--------------------------|
| 26 | Edelstaal (CrNi, 1.4571) |
| 46 | Messing (CuZn) |

(9) Inbouwlengte procesaansluiting (PA) maat "S"

| | |
|-----|--|
| 100 | 100 mm |
| 150 | 150 mm |
| 200 | 200 mm |
| ... | Speciale lengte (aanduidingen in leesbare tekst - trappen 50 mm) |

(10) Type-aanvulling (TZ)

| | |
|-----|---|
| 000 | Zonder type-aanvulling |
| 404 | IP 65 (alleen bij basistype-aanvulling 9169, 0110, 1860, 1810) niet met TZ 430 |
| 430 | Sleepwijzer (alleen met basistype-aanvulling 0163, 0180, 0110, 1863, 1880, 1810 - omvang indicatiebereik minstens 100 K) |
| 522 | Schaalbereik in klantenuitvoering |

Speciale uitvoeringen op verzoek!^a Inschroefbout vlg. DIN 3852 vorm A (niet bij NPT-schroefdraad)^b Beschrijving en bijzonderheden zie typeblad 60.8730.

Bestelsleutel (1) (2) (3) (4) (5) (6) (7) (8) (9) (10)
 608002 / [] - [] - [] - [] - [] - [] - [] - [] - [] / [] , ...
Bestelvoorbeeld 608002 / 180 - 818 - 845 - 10 - 104 - 96 - 46 - 100 / 000^c , ...

^c Type-aanvullingen na elkaar vermelden en door een komma scheiden.