



KTX-WP91141252ZZZ

KTX Prime

SENSORES DE CONTRASTE

SICK
Sensor Intelligence.



Información sobre pedidos

Tipo	N.º de artículo
KTX-WP91141252ZZZZ	1078097

Otros modelos del dispositivo y accesorios → www.sick.com/KTX_Prime



Datos técnicos detallados

Características

Dimensiones (An x Al x Pr)	30 mm x 53 mm x 78,5 mm
Alcance	13 mm
Tolerancia del alcance de detección	± 5 mm
Forma de la carcasa (salida de luz)	Rectangular
Fuente de luz	LED, RGB ¹⁾
Longitud de onda	470 nm, 525 nm, 625 nm
Salida de luz	Lado largo del dispositivo
Tamaño del spot	0,9 mm x 3,8 mm
Posición del spot	Longitudinal ²⁾
Método de aprendizaje	Aprendizaje de 1 punto, aprendizaje de 2 puntos estático, aprendizaje dinámico, modo automático
Modo de conmutación	Conmutación en claro/oscuro
Demora	Ajustable
Características especiales	-
Estado de entrega	Aprendizaje de 2 puntos
Preajuste	Ninguno

¹⁾ Vida útil media de 100.000 h con T_J = 25 °C.

²⁾ Referido al lado largo del dispositivo.

Mecánica/Electrónica

Tensión de alimentación	10,8 V DC ... 28,8 V DC ¹⁾
Ondulación	$\leq 5 v_{ss}$ ²⁾
Consumo de corriente	< 100 mA ³⁾
Frecuencia de conmutación	50 kHz ⁴⁾
Tiempo de respuesta	10 μ s ⁵⁾
Fluctuación	5 μ s
Salida conmutada	PNP
Salida conmutada (tensión)	PNP: HIGH = $V_S - 3 V$ / LOW = 0 V
Corriente de salida $I_{m\acute{a}x.}$	100 mA ⁶⁾
Entrada, entrada de supresión (AT)	Supresión: U = 10 V ... < Vs: Marcha libre: U < 2 V
Entrada, fino/basto (F/C)	Basta: U > 10 V ... < Vs: fina: U < 2 V
Entrada, claro/oscurο (L/D)	Claro: U = 10 V ... < Vs: oscuro: U < 2 V
Tiempo de retención (ET)	25 ms, guardado no volátil
Tipo de conexión	Conector macho M12 de 5 polos
Clase de protección	III
Protección de circuito	Conexiones U_V protegidas contra polarización inversa Salida Q protegida contra cortocircuito Supresión de impulsos no deseados
Grado de protección	IP67
Peso	94 g
Material de la carcasa	VISTAL®

¹⁾ Valores límite: CC 12 V (-10%) ... CC 24 V (+20%). Funcionamiento en red protegida contra cortocircuito (máx. 8 A).

²⁾ No se deben sobrepasar por exceso o por defecto las tolerancias de U_V .

³⁾ Sin carga.

⁴⁾ Con una relación claro/oscurο de 1:1.

⁵⁾ Duración de la señal con carga óhmica.

⁶⁾ Intensidad total de todas las salidas.

Datos de ambiente

Operación a temperatura ambiente	-20 °C ... +60 °C
Almacenamiento a temperatura ambiente	-25 °C ... +75 °C
Efecto de choque	Según IEC 60068-2-27 (30 g/11 ms)
N.º de archivo UL	E181493

Clasificaciones

ECl@ss 5.0	27270906
ECl@ss 5.1.4	27270906
ECl@ss 6.0	27270906
ECl@ss 6.2	27270906
ECl@ss 7.0	27270906
ECl@ss 8.0	27270906
ECl@ss 8.1	27270906
ECl@ss 9.0	27270906

ETIM 5.0	EC001820
ETIM 6.0	EC001820
UNSPSC 16.0901	39121528

Esquema de dimensiones (Medidas en mm)

KTX Prime

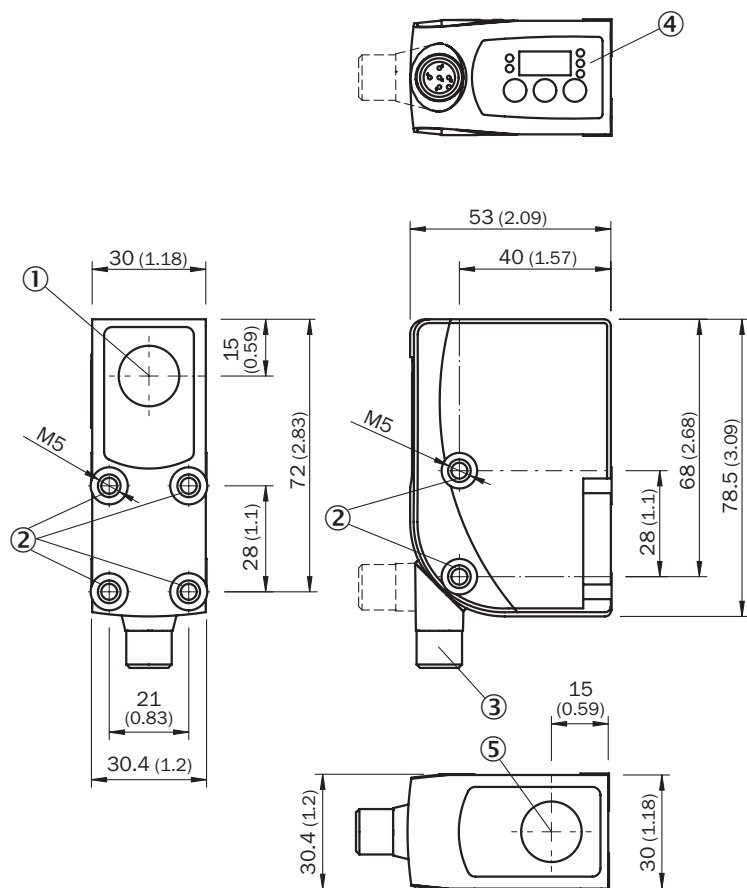

- ② Rosca de fijación M5
- ③ Conector macho M12 (giratorio 180°)
- ④ Panel de control

Posibilidades de ajuste

KTS/KTX Prime



- ① Indicador de estado LED
- ② Pantalla
- ③ Panel de control

Esquema de conexión

Cd-382

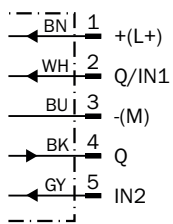

Estilo de manejo

KTS/KTX Prime - Ajuste del umbral de conmutación (aprendizaje de 2 puntos)

Suitable for manual positioning of the object to be detected, e.g. marks and background.

1. Position mark



When setting the contrasts to be detected, "1st" flashes. Press set button.

2. Position background

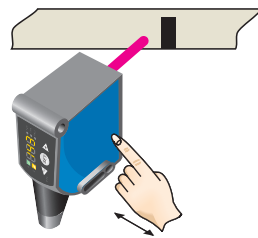

When setting the contrasts to be detected, "2nd" flashes. Press set button. The Quality of Teach is displayed.

KTS/KTX Prime - Ajuste del umbral de conmutación (aprendizaje dinámico)

Suitable for teaching in moving objects.

1. Position background



Press the Set pushbutton to start the teach-in process.

2. Move at least the mark and background using the light spot

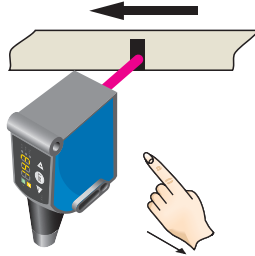

The display lights up during repeat length detection (---).

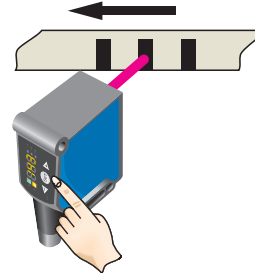

Press the Set pushbutton to end the teach-in process. The Quality of Teach is displayed.

Example

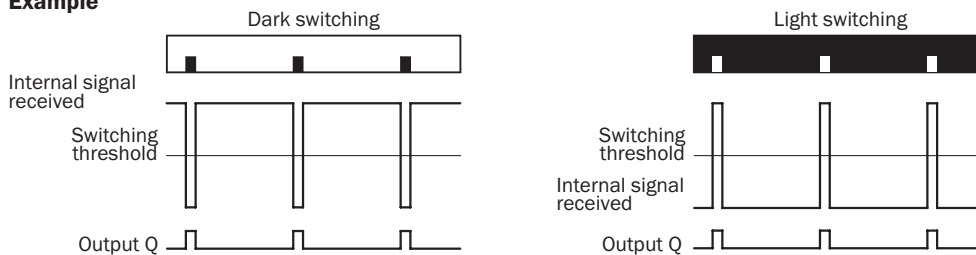

Switching characteristics

The optimum emitted light is selected automatically (at RGB variants).

Static teach-in: light/dark setting is defined using teach-in sequence.

Dynamic teach-in: switching output active on mark, if background is longer in the field of view during the teach-in.

The switching threshold is set in the center between the background and the mark.

Keylock (activation and deactivation): Press and hold the “+” pushbutton > 10 s.

The Q-LED (yellow) flashes and the “Err” error message appears on the display.

KTS/KTX Prime - Ajuste del umbral de conmutación (modo de color)

Suitable for teaching in color properties.

1. Position mark/color property

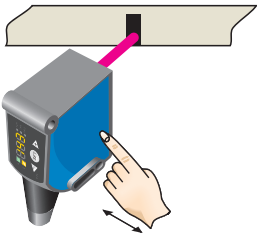

When detecting the contrast or color to be detected, "1st" flashes. Press set button. The Quality of Teach-in is displayed.

Curva característica



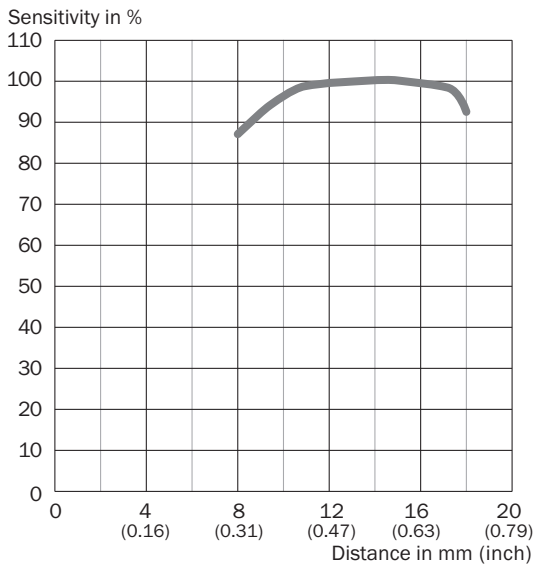



Alcance de detección: 13 mm, posición del spot: transversal/longitudinal



Accesorios recomendados

Otros modelos del dispositivo y accesorios → www.sick.com/KTX_Prime

	Descripción breve	Tipo	N.º de artículo
Sistemas de fijación universales			
	Placa G para el soporte de fijación universal, Acero, revestimiento de cinc, Soporte de fijación universal (2022726), material de fijación	BEF-KHS-G01	2022464

	Descripción breve	Tipo	N.º de artículo
	Placa K para el soporte de fijación universal, Acero, revestimiento de cinc, Soporte de fijación universal (2022726), material de fijación	BEF-KHS-K01	2022718
	Soporte de fijación universal para la sujeción en barras, Acero, revestimiento de cinc, Sin material de fijación	BEF-KHS-KH1	2022726
	Barra de montaje, recta, 200 mm, acero, Acero, revestimiento de cinc, Sin material de fijación	BEF-MS12G-A	4056054
	Barra de montaje, recta, 300 mm, acero, Acero, revestimiento de cinc, Sin material de fijación	BEF-MS12G-B	4056055
	Barra de montaje, en forma de L, 150 mm x 150 mm, acero, Acero, revestimiento de cinc, Sin material de fijación	BEF-MS12L-A	4056052
	Barra de montaje, en forma de L, 250 mm x 250 mm, acero, Acero, revestimiento de cinc, Sin material de fijación	BEF-MS12L-B	4056053

LO MÁS DESTACADO DE SICK

SICK es uno de los fabricantes líderes de sensores y soluciones de sensores inteligentes para aplicaciones industriales. Nuestro exclusivo catálogo de productos y servicios constituye la base perfecta para el control seguro y eficaz de procesos, para la protección de personas y para la prevención de accidentes y de daños medioambientales.

Nuestra amplia experiencia multidisciplinar nos permite conocer sus necesidades y procesos para ofrecer a nuestros clientes exactamente la clase de sensores inteligentes que necesitan. Contamos con centros de aplicación en Europa, Asia y Norteamérica, donde probamos y optimizamos las soluciones de sistemas específicas del cliente. Todo ello nos convierte en el proveedor y socio en el desarrollo de confianza que somos.

SICK LifeTime Services, nuestra completa oferta de servicios, garantiza la asistencia durante toda la vida útil de su maquinaria para que obtenga la máxima seguridad y productividad.

Para nosotros, esto es “Sensor Intelligence”.

CERCA DE USTED EN CUALQUIER LUGAR DEL MUNDO:

Encontrará información detallada sobre todas las sedes y personas de contacto en nuestra página web: → www.sick.com